

SHARP

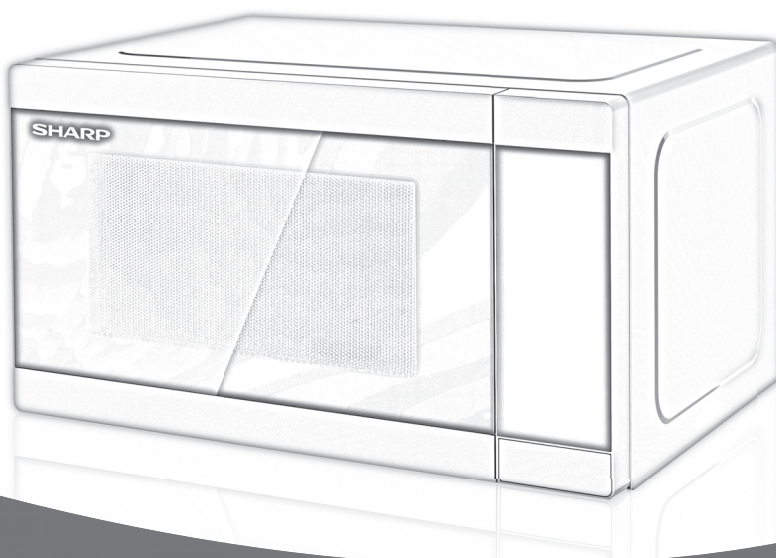

User manual

YC-MS02E, YC-MG02E, YC-MS51E, YC-MG51E, YC-MG81E

Microwave oven

NO **SV** **DK** **SU** **LT** **LV** **ET** **UA** **EL** **TR**

*Product images are for illustration purpose only. Actual product may vary.

**Obs:**

Produktet er markert med dette symbolet. Det betyr at brukte elektriske og elektroniske produkter ikke skal blandes med generelt husholdningsavfall. Det er atskilte innsamlings-system for disse produktene.

A. Informasjon om avhending for brukere (private husholdninger)

1. I EU

Obs: Hvis du vil kvitte deg med dette utstyret, må du ikke bruk den vanlige søppelbøtten!

Brukt elektrisk og elektronisk utstyr må behandles atskilt og i henhold til lovgivning som krever riktig behandling, gjenvinning og resirkulering av brukt elektrisk og elektronisk utstyr.

Etter implementering av medlemland, kan private husholdninger i EU-landene returnere brukt elektrisk eller elektronisk utstyr til utvalgte innsamlingssteder gratis*.

I noen land* kan også den lokale forhandleren ta tilbake det gamle produktet gratis hvis du kjøper et lignende nytt produkt.

*) Kontakt lokale myndigheter for nærmere informasjon.

Hvis brukt elektrisk eller elektronisk utstyr har batterier eller akkumulatorer, skal disse avhendes atskilt på forhånd i henhold til lokale krav.

Ved å avhende dette produktet på riktig måte, vil du hjelpe med å sikre at avfallet får riktig behandling, gjenvinning og resirkulering, dette kan dermed forhindre potensiell negativ påvirkning på miljøet og helse, noe som ellers kan oppstå fra uriktig avfallshåndtering.

2. I andre land utenfor EU

Hvis du ønsker å kaste dette produktet, kontakt lokale myndigheter og spør om riktig avhendingsmetode.

For Sveits: brukt elektrisk eller elektronisk utstyr kan returneres gratis til forhandleren selv om du ikke kjøper et nytt produkt. Flere innsamlingssteder listes på hjemmesiden til www.swico.ch eller www.sens.eh.

B. Informasjon om avhending for forretningsbrukere

1. I EU

Hvis produktet brukes til forretningsformål og du vil kaste det:

Kontakt SHARP-forhandleren som vil informere deg om tilbakegivning av produktet. Du kan bli belastet for kostnader som oppstår fra tilbakegivning og resirkulering. Små produkter (og små mengder) kan tas av lokale innsamlingssteder.

For Spania: Kontakt det etablerte innsamlingssystemet eller lokale myndigheter for tilbakegivning av brukte produkter.

2. I andre land utenfor EU

Hvis du ønsker å kaste dette produktet, kan du kontakte lokale myndigheter og be om riktig avhendingsmetode.



INNHold

Brukerhåndbok

INFORMASJON OM KORREKT AVHENDING AV OVNE	1
INNHold	2
SPESIFIKASJONER	2
OVN OG TILBEHØR	3
KONTROLLPANEL	4
VIKTIGE SIKKERHETSINSTRUKSJONER	5-14
INSTALLASJON	15-16
FØR BRUK	17
STILLING AV KLOKKE	17
MIKROBØLGEEFFEKTIVITÆT	17
MANUELL BRUK	18
MIKROBØLGETILBEREDNING	18
GRILL-TILBEREDNING / MIX GRILL-TILBEREDNING	19
ANDRE PRAKTISKE FUNKSJONER	20
TINING PÅ TID ELLER I HENHOLD TIL VEKT	21
AUTOMENY	21
AUTOMENY-TABELL	22
PASSENDE KOKEKAR	23
VEDLIKEHOLD OG RENGJØRING	24



SPESIFIKASJONER

Modellnavn:	YC-MS02E	YC-MG02E	YC-MS51E	YC-MG51E	YC-MG81E	
AC-nettspenning	230 V, 50 Hz, enkelfase					
Sikring / kretsbyrter	10 A	10 A	10 A	10 A	10 A	
Vekselstrøm påkrevet:	Mikrobølge	1270 W	1270 W	1450 W	1450 W	1450 W
Effekt:	Mikrobølge	800 W	800 W	900 W	900 W	900 W
	Grill		1000 W		1000 W	1100 W
	Standby	< 1,0 W	< 1,0 W	< 1,0 W	< 1,0 W	< 1,0 W
	Energisparemodus	< 0,5 W	< 0,5 W	< 0,5 W	< 0,5 W	< 0,5 W
Mikrobølgefrequens	2450 MHz*	2450 MHz*	2450 MHz*	2450 MHz*	2450 MHz*	
Utvendige dimensjoner (B) x (H) x (D) mm	440 x 258 x 324	440 x 258 x 324	513 x 306 x 394	513 x 306 x 394	512 x 300 x 396	
Dimensjoner i ovnsrommet (B) x (H) x (D)** mm	306 x 205 x 304	306 x 205 x 304	328 x 206 x 368	328 x 206 x 368	348 x 240 x 356	
Ovnskapasitet	20 liter**	20 liter**	25 liter**	25 liter**	28 liter**	
Dreiefot	ø 255 mm	ø 255 mm	ø 315 mm	ø 315 mm	ø 315 mm	
Vekt	Ca. 11,3 kg	Ca. 11,9 kg	Ca. 14,5 kg	Ca. 15,4 kg	Ca. 15,8 kg	
Ovnslampe	25 W	25 W	25 W	25 W	25 W	

* - Dette produktet innfrir kravene i europeisk standard EN55011.

I samsvar med denne standarden er dette produktet klassifisert som gruppe 2 klasse B.

Gruppe 2 betyr at utstyret med hensikt genererer radiofrekvensenergi i form av elektromagnetisk stråling for varmebehandlingen av mat.

Klasse B-utstyr betyr at utstyret egner seg for bruk i husholdninger.

** - Intern kapasitet er beregnet ved å måle maksimum bredde, høyde og dybde. Faktisk kapasitet for å romme mat er mindre.

SOM EN DEL AV VÅRT ARBEID MED KONTINUERLIGE FORBEDRINGER FORBEHOLDER VI OSS RETTEN TIL Å ENDRE DESIGN OG SPESIFIKASJONER UTEN FORUTGÅENDE VARSEL.

OVN OG TILBEHØR



OVN

1. Dør
2. Dørhengsler
3. Ovnslampe
4. Mikrobølgepanel (IKKE FJERN)
5. Kontrollpanel
6. Kobling
7. Låsehaker for ovnsdør
8. Ovn
9. Dørpakninger og pakningsoverflater
10. Dørlåshaker
11. Ventilasjonsåpninger
12. Utvendig kabinett
13. Elektrisk ledning
14. Knapp for åpning av ovnsdøren

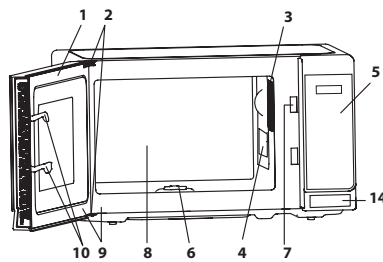

TILBEHØR:

Undersøk at følgende tilbehør følger med:

15. Dreieskive (glass)
16. Dreiefotstøtte
17. Kobling
18. Hylle (*Kun for modeller med Grill*)

- Plasser dreiefoten i koblingen på gulvet av ovnen slik at den kan rotere fritt, plasser dernest den roterende tallerkenen på dreiefoten og sørg for at den har solid støtte.
- For å unngå skade på den roterende tallerkenen, påse at tallerkener og kokekar løftes opp slik at de ikke treffer kanten på den roterende tallerkenen når de tas ut av ovnen.
- Risten er kun ment for bruk i grillovner. Ikke bruk risten når du bruker mikrobølgefunksjonen.
- Se avsnitt for grilling på side NO-19 for bruk av hyllen.

Berør aldri grillen når den er varm.

MERK: Oppgi to elementer når du bestiller tilbehør; delenavn og modellnavn.

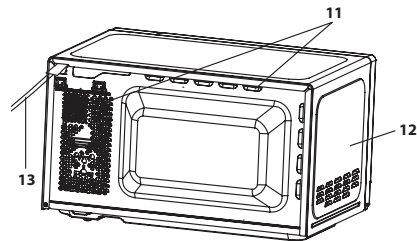

Nav (innvendig)

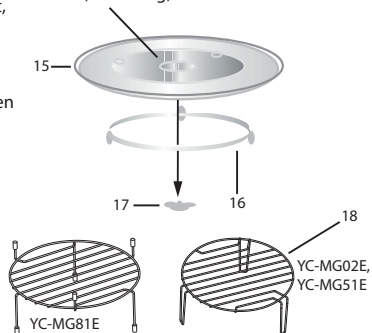

MERKNADER:

- Mikrobølgepanelet er skjørt. Det må utvises forsiktighet når ovnen rengjøres på innsiden slik at ikke panelet skades.
- Rengjør alltid innsiden av ovnen grundig etter tilberedning av fet mat uten lokk, og spesielt grillelementet. Det må være tørt og uten fett. Fettbelegg kan føre til overoppheting og utvikle røyk eller antenning.
- Bruk alltid ovnen med den roterende tallerkenen og dreiefoten korrekt montert. Det gir grundig og jevn tilberedning av maten. En uriktig montert tallerken kan skape skrangling, at tallerken ikke roterer korrekt og føre til skade på ovnen.
- All mat og kokekar skal alltid plasseres på den roterende tallerken for tilberedning.
- Tallerkenen roterer både til høyre og til venstre. Roteringsretningen kan skifte hver gang du starter ovnen. Dette påvirker ikke tilberedningen av maten.



ADVARSEL: Dette symbolet betyr at overflaten kan bli varm ved bruk. Døren, det utvendige kabinettet, ovnsrommet, tilbehøret og tallerkenen vil bli meget varm under bruk. For å hindre brannskader må det alltid brukes tykke kjøkkenhansker eller grytekluter.



KONTROLLPANEL

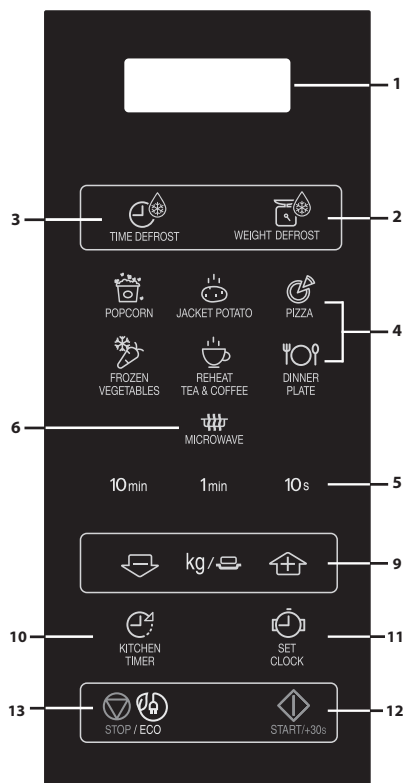

mikrobølgeovn alene

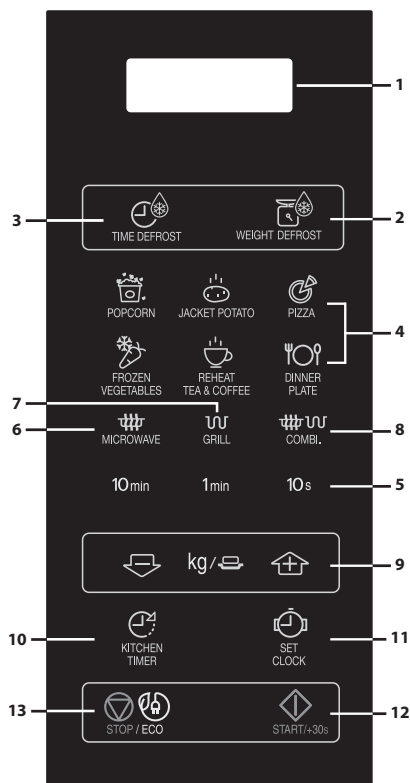

mikrobølge + grill

1. DIGITALT DISPLAY
2. Tast for TINGING I HENHOLD TIL VEKT
3. Tast for TINGING PÅ TID
4. AUTO MENT-taster
5. TIDSUR-taster
6. Tast for MIKROBØLGEEFFEKTNIVÅ:
Trykk for å velge mikrobølgeeffektnivå.
7. Tast for grilling
8. Mix Grill-tast
9. VEKT/PORSJON-tast (opp og ned)
10. KJØKKENTIDSUR-tast
Trykk for å bruke som et minutt-tidsur, eller for å programmere stående tid.
11. KLOKKESTILLINGS-tast
12. START/◇ +30s
13. STOPP-/ØKO-tast

VIKTIGE SIKKERHETSINSTRUKSJONER**VIKTIGE SIKKERHETSINSTRUKSJONER:
LES NØYE OG BEHOLD FOR FREMTIDIG REFERANSE**

For å unngå fare for brann.

Mikrobølgeovnen må ikke etterlates uten tilsyn når den er i bruk. Effektnivåer som er for høye, eller tilberedningstider som er for lange, kan overopphete maten og føre til brann.

Denne ovnen er utformet bare for bruk på en benk. Den er ikke konstruert for innbygging i en kjøkkenenhet.

Ikke plasser ovnen i et skap.

Det elektriske støpslet må være lett tilgjengelig slik at det raskt kan trekkes ut i en nødsituasjon.

Strømmen må være vekselstrøm, 230 V, 50 Hz, med en 10 A sikring eller en minimum 10 A kretsbyter.

Det må brukes en separat krets som bare betjener dette utstyret.

Ikke plasser ovnen i et område hvor det skapes varme. For eksempel nær en konvensjonell ovn.

Ikke installer ovnen i et område med høy luftfuktighet eller hvor det kan samle seg fuktighet.

Ikke oppbevar eller bruk ovnen utendørs.

Dersom det oppdages røyk må ovnen slås av eller støpslet på den elektriske ledningen trekkes ut av kontakten, og døren må holdes lukket for å hindre oppblussing av flammer.

Bruk bare mikrobølgetrygge beholdere og utstyr. Kjøkkenredskaper må kontrolleres for å påse at de er



VIKTIGE SIKKERHETSINSTRUKSJONER

passende for bruk i mikrobølgeovner.

Når det varmes opp mat i plast- eller papirbeholdere, må ovnen overvåkes på grunn av faren for antenning.

Rengjør mikrobølgedekslet, ovnsrommet og den roterende tallerkenen etter bruk. Disse må være tørre og fettfrie. Fettbelegg kan overopphetes og begynne å ryke eller antennes.

Ikke plasser brennbare materialer nær ovnen eller ventilasjonsåpningene.

Ikke blokker ventilasjonsåpningene.

Fjern alle metallåser, ståltråd og annet fra matens emballasje. Elektriske overslag på metalloverflater kan føre til brann.

Ikke bruk mikrobølgeovnen til å varme opp olje for frityrsteking. Temperaturen kan ikke kontrolleres, og olje kan antennes.

Bruk kun spesielle popcornposer i mikrobølgeovn når du skal lage popcorn.

Ikke oppbevar mat eller annet inne i ovnen.

Kontroller innstillingene etter at du har startet ovnen for å forsikre deg om at ovnen virker som den skal.

For å unngå overoppheting og fi ning, må du være spesielt forsiktig når du koker eller gjenoppvarmer mat med høyt sukker- eller fettinnhold, for eksempel pølseruller, paier eller julepudding.

Se tilhørende råd i bruksanvisningen.

For å unngå risiko for skader.

VIKTIGE SIKKERHETSINSTRUKSJONER

**ADVARSEL:**

Ikke bruk ovnen dersom den er skadet eller har en funksjonsfeil. Kontroller følgende før bruk:

- a) Påse at døren lukkes korrekt og at den ikke er feiltilpasset eller skjev.
- b) Hengsler og dørlåshaker. Påse at hengslene og dørlåshakene ikke er ødelagte eller løse.
- c) Dørpakninger og kontaktflater. Påse at de ikke er skadet.
- d) Inne i ovnen eller på døren. Påse at det ikke er bulker.
- e) Den elektriske ledningen og støpslet. Påse at de ikke har skader.

Hvis døren eller dørpakningen er skadet, må ikke ovnen brukes før skaden er utbedret av en kvalifisert person.

Juster, reparer eller modifier aldri ovnen selv. Det er risikofylt for enhver annen person enn en kvalifisert person å utføre service- eller reparasjonsarbeid som innebærer fjerning av dekselet som beskytter mot eksponering fra mikrobølgeenergi.

Ikke bruk ovnen med døren åpen eller endre dørklinkene på noen måte. Ikke bruk ovnen dersom det er en gjenstand mellom dørpakningen og pakningsoverflatene.

Ikke la fett eller smuss bygge seg opp på dørpakningen eller tilstøtende deler. Rengjør ovnen regelmessig og fjern alle matrester. Følg instruksjonene i «Stell og rengjøring» på side NO-24. Å ikke holde ovnen ren kan føre til nedbryting av



VIKTIGE SIKKERHETSINSTRUKSJONER

overflatene, som i sin tur kan redusere utstyrets livslengde og muligens føre til farlige situasjoner.

Personer med PACEMAKER må kontakte lege eller pacemakerprodusent om forholdsregler ved bruk av mikrobølgeovn.

For å unngå muligheten for elektrisk støt.

Under ingen omstendighet må det ytre kabinetet fjernes. Unngå at det søles væske eller at gjenstander stikkes inn i dørlåsåpningene eller ventilasjonsåpningene. Dersom det skulle komme væske inn i dørlåsen, trekk umiddelbart ut ledningen til ovnen og kontakt et autorisert SHARP-verksted.

Den elektriske ledningen og støpslet må ikke dyppes i vann eller annen væske.

Ikke la den elektriske ledningen henge over kanten av et bord eller arbeidsflate.

Hold den elektriske ledningen vekke fra varme overflater, inklusive baksiden av ovnen.

Hold apparatet og ledningen vekke fra barn yngre enn 8 år.

Ikke gjør forsøk på å skifte pære i ovnslampen selv eller la noen som ikke er elektriker godkjent av SHARP gjøre det. Dersom ovnslampen ikke virker, ta kontakt med din forhandler eller et autorisert SHARP-verksted.

Hvis den elektriske ledningen til utstyret er skadet, må den erstattes med en spesialledning.

Skiftingen må foretas av autorisert SHARP-tekniker.

VIKTIGE SIKKERHETSINSTRUKSJONER



**For å unngå fare for eksplosjon eller brå overkoking:
ADVARSEL: Væsker og annen mat må ikke varmes opp
i lukkede beholdere idet de kan eksplodere.
Mikrobølgeoppvarming av drikker kan føre
til forsinket overkoking, derfor må det utvises
forsiktighet ved håndtering av beholderen.**

Bruk aldri forseglede beholdere. Fjern forseglinger og lokk før bruk. Forseglede beholdere kan eksplodere som følge av oppbygging av trykk inne i beholderen selv etter at ovnen er skrudd av.

Vær forsiktig med mikrobølgeoppvarming av væsker. Bruk en beholder med vid åpning for å sørge for at eventuelle bobler slipper ut.

Varm aldri opp væsker i beholdere med smal åpning, som tåteflasker, siden det kan føre til at innholdet spruter ut, dette kan føre til skolding når innholdet varmes opp og koker over.

For å hindre brå overkoking av væske og mulig skolding:

1. Ikke bruk overdrevent mye tilberedningstid.
2. Rør i væsken før oppvarming/gjenoppvarming.
3. Det anbefales å sette en glassstang eller lignende (ikke av metall) i væsken mens den varmes opp.
4. La væsken stå i minst 20 sekunder i ovnen etter endt tilberedning for å unngå forsinket overkoking.

Kok ikke egg i skallet. Hardkokte egg må ikke varmes opp i mikrobølgeovnen idet de kan eksplodere



VIKTIGE SIKKERHETSINSTRUKSJONER

når mikrobølgekokingen er ferdig. For å koke eller varme opp egg som ikke er gjort om til eggerøre eller eggblandinger, må det stikkes hull på plomme og eggehvite for å hindre at egget eksploderer. Skrell og del hardkokte egg opp i skiver før det varmes opp i mikrobølgeovnen.

Stikk hull på skinnet til matvarer som poteter, pølser og frukt før tilberedning. Dersom dette ikke gjøres vil de kunne eksplodere.

For å unngå fare for brannskader.

ADVARSEL: Innholdet på tåteflasker og babymatglass må røres og ristes og temperaturen kontrolleres før innholdet serveres barnet for å unngå skolding.

Bruk grytekluter eller ovnshansker når du fjerner mat fra ovnen for å unngå brannskader.

Lukk alltid opp beholdere, popcornposer, kokeposer og lignende med åpningen vendt vekk fra ansiktet og hendene for å unngå skolding fra damp og kokende væske.

For å unngå brannskader eller skolding, test alltid temperaturen i maten og rør alltid i maten før den serveres. Vis spesiell aktsomhet hva gjelder temperaturen på mat og drikke som skal gis til spedbarn, barn og eldre. Tilgjengelig deler kan bli varme under bruk. Små barn må holdes vekke fra ovnen når den brukes.

Temperaturen på beholderen er ikke en indikasjon på

VIKTIGE SIKKERHETSINSTRUKSJONER



matens eller drikkens virkelige temperatur, kontroller alltid temperaturen på det som er tilberedt.

Stå ikke nær ovnsdøren når den åpnes slik at du unngår brannskader eller skolding fra damp eller varme som slippes ut.

Skjær opp matvarer som er tilberedt i ovnen i deler for å slippe ut damp og unngå skolding.

Hold barn vekke fra døren for å unngå at de brenner seg.

For å unngå at barn bruker ovnen feilaktig.

ADVARSEL: La bare barn i alderen 8 år og eldre bruke ovnen uten overvåkning dersom tilfredsstillende instruksjon er gitt, slik at barnet er i stand til å bruke ovnen på en trygg måte og forstår farene ved feilaktig bruk. Når ovnen brukes i innstillingene GRILL, MIX GRILL OG AUTO MENY, må barn bare bruke ovnen under oppsyn av en voksen på grunn av de høye temperaturene som utvikles.

Dette apparatet er ikke ment brukt av personer (inklusive barn) med reduserte fysiske, sensoriske og mentale evner, eller manglende erfaring og kunnskap, dersom de ikke overvåkes eller på forhånd er gitt tilfredsstillende instruksjon om bruk av apparatet av en person som er ansvarlig for deres sikkerhet. Barn må overvåkes for å sikre at de ikke leker med apparatet. Denne ovnen aktiveres med barnesikringsmodus, se side NO-20 for mer informasjon.



VIKTIGE SIKKERHETSINSTRUKSJONER

Ikke len deg mot eller heng på døren når den åpnes eller lukkes. Ikke lek med ovnen eller bruk den som en leke. Barn må læres alle viktige sikkerhetsregler: bruk grytekluter, fjern lokk og forseglinger på kokekar og pakker forsiktig. Vis spesiell forsiktighet ved behandling av pakker (dvs. selvoppvarmende materialer) som skal holde maten sprø siden de kan være ekstra varme.

Andre advarsler

Foreta aldri noen form for endring på ovnen.

Ikke flytt ovnen mens den er i bruk.

Dette apparatet er ment brukt i private husholdninger.

Mikrobølgeovnen er beregnet til varming av mat og drikke. Tørking av mat eller klær og oppvarming av varmeputer, tøfler, svamper, våte klær og lignende kan føre til risiko for skade, antennelse og brann. Den egner seg ikke for kommersiell- eller laboratoriebruk.

For å sørge for problemfri bruk av ovnen og unngå skader.

Bruk aldri ovnen når den er tom. Når du bruker en bruningsstallerken eller selvoppvarmende materiale, plasser alltid en varmebestandig isolator som en porselenstallerken under for å unngå skade på den roterende tallerkenen og/eller dreiefoten på grunn av varmebelastning. Forvarmingstiden som er spesifisert for retten må ikke overskrides.

VIKTIGE SIKKERHETSINSTRUKSJONER

Ikke bruk kjøkkenredskaper av metall da disse kan reflektere mikrobølgene og føre til elektriske overslag. Ikke sett bokser av metall inn i ovnen.

Bruk bare den roterende tallerkenen og dreiefoten som er beregnet på denne ovnen. Ikke bruk ovnen uten den roterende tallerkenen.

For å hindre at den roterende tallerkenen går i stykker:

- a) Før den roterende tallerkenen vaskes med vann, la tallerkenen kjøles ned.
- b) Ikke plasser varm mat eller varmt utstyr på en kald tallerken.
- c) Ikke plasser kald mat eller kaldt utstyr på en varm tallerken.

Ikke plasser noe på det ytre kabinettet når ovnen er i bruk.

MERK:

Ikke bruk plastbeholdere for tilberedning av mat i mikrobølgeovnen dersom ovnen fortsatt er varm fra GRILLING og MIX GRILL-tilberedning fordi de kan smelte. Plastbeholdere må ikke brukes under overnevnte forhold dersom ikke beholderprodusenten sier at de egner seg.

Dersom du er usikker på hvordan du skal koble til ovnen, ta kontakt med en autorisert, kvalifisert elektriker.

Hverken produsent eller forhandler kan akseptere ansvar for skader på ovn eller person som skyldes at korrekte elektriske tilkoblingsprosedyrer ikke er fulgt.

Vanndamp eller vanndråper kan fra tid til annen dannes på ovnens vegger eller rundt dørpakningen eller på



VIKTIGE SIKKERHETSINSTRUKSJONER

kontaktflatene. Dette er normalt, og er ikke tegn på mikrobølgelekkasje eller feil på produktet.



Dette symbolet betyr at overflaten kan bli varm under bruk .



1. Fjern all emballasje fra innsiden av ovnsrommet og fjern all beskyttelsesfilm fra mikrobølge kabinetets overflate. Kontroller ovnen nøye for ethvert tegn på skade.
2. Undersøk ovnen nøye for å se om det finnes tegn på skader.
3. Plasser ovnen på en solid og jevn overflate som er sterk nok til å tåle vekten av ovnen og det tyngste som vil kunne bli tilberedt inne i den. Ikke plasser ovnen inne i et skap.
4. Velg en jevn overflate med tilstrekkelig åpent rom for tilfredsstillende inn- og utgående ventilasjon.

Baksiden av ovnen kan plasseres mot en vegg.

- Minimum installasjonshøyde er 85 cm.
- En minimumsavstand på 20 cm kreves mellom sidene på mikrobølgeovnen og enhver tilstøtende vegg eller gjenstand.
- La det være en fri plass på 30 cm over ovnen.
- Ikke fjern føttene på bunnen av ovnen.
- Blokkering av innsug og/eller utluftingsåpninger kan skade ovnen.
- Plasser ovnen så langt som mulig fra radioer og TV-apparater. Bruk av mikrobølgeovn kan føre til forstyrrelser av radio- og TV-signaler.



INSTALLASJON

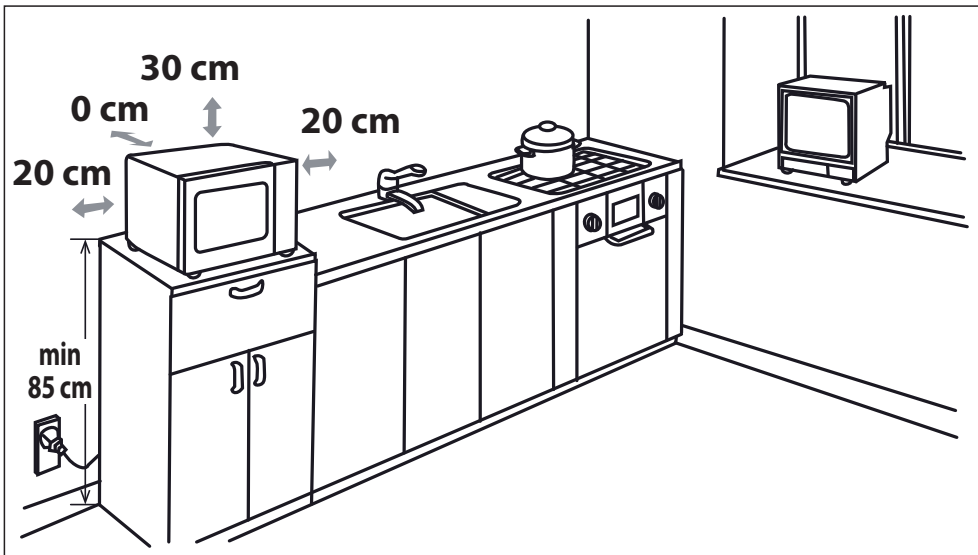

5. Sett ovnens støpsel inn i en standard jordet stikkontakt.

ADVARSEL: Ikke plasser ovnen der det skapes varme, fukt eller høy luftfuktighet, (for eksempel nær eller over en konvensjonell ovn) eller nær brennbare materialer (for eksempel gardiner).

Ikke blokker eller begrenser ventilasjonsåpningene.

Ikke plasser gjenstander på toppen av ovnen.

Ikke rør utsiden av mikrobølgeovnen under eller kort tid etter bruk, siden den kommer til å være varm.

FØR BRUK





Sett støpslet inn i den elektriske veggkontakten. Ovnens display vil vise: «0:00», og et lydsignal vil høres en gang.

Denne modellen har en klokkefunksjon og ovnen bruker mindre enn 1,0 W i standby-modus. For å stille klokken, se nedenfor.

STILLING AV KLOKKEN



Ovnen har 24-timers klokkemodus.

1. Trykk **KLOKKESTILLINGS**-tasten  en gang og «0:00» vil blinke.
2. Trykk tidstastene og angi gjeldende tid. Angi timene ved å trykke **10 min**-tasten og minuttene ved å trykke **1 min** og **10 s**-tastene.
3. Trykk **KLOKKESTILLINGS**-tasten  for å avslutte stilling av klokken.

MERKNADER:

- Hvis klokken er stilt vil den ved slutten av en tilberedningstid igjen vise klokkeslettet. Hvis klokken ikke er stilt vil den bare vise «0:00» når tilberedningstiden er fullført.
- For å se hvor mye klokken er under en tilberedningsprosess, trykk **KLOKKESTILLINGS**-tasten og LED vil vise tiden i 2-3 sekunder. Dette påvirker ikke den innstilte tilberedningstiden.
- Hvis **STOPP**-tasten trykkes inn, eller det ikke skjer noe i løpet av 1 minutt i klokkestillingsmodus, vil ovnen gå tilbake til sin opprinnelige innstilling.
- Hvis strømtilførselen til mikrobølgeovnen avbrytes, vil displayet blinke «0:00» når strømmen kommer tilbake. Dersom dette skjer mens en tilberedning pågår, vil programmet bli slettet. Innstillingen av klokken vil også bli slettet.

MIKROBØLGEEFFEKTNIVÅ



Effektnivåer	Trykk MIKROBØLGEEFFEKTNIVÅ -tasten 	Display (Prosent)
HØY	x1	100P
	x2	90P
MIDDELS HØY	x3	80P
	x4	70P
MIDDELS	x5	60P
	x6	50P
MIDDELS LAV (OPPTINING)	x7	40P
	x8	30P
LAV	x9	20P
	x10	10P
	x11	0P

- Din ovn har 11 effektnivåer som vist på motstående side.
- For å endre effektnivået for tilberedning, trykk **MIKROBØLGEEFFEKTNIVÅ**-tasten inntil displayet viser ønsket nivå. Angi ønsket tilberedningstid ved å trykke tidstastene. Trykk **START**-tasten for å starte ovnen.
- For å sjekke effektnivået under tilberedning, trykk **MIKROBØLGEEFFEKTNIVÅ**-tasten. Så lenge fingeren trykker inn **MIKROBØLGEEFFEKTNIVÅ**-tasten vil effektnivået vises. Ovnens vil fortsette å telle ned selv om displayet viser effektnivået.
- Hvis "0P" er valgt, vil ovnen virke med vifte uten effekt. Du kan bruke dette nivået for å fjerne lukt.

Generelt sett gjelder følgende anbefalinger:

100P/90P – (HØY) brukes for hurtig tilberedning eller oppvarming, for eks. for gryteretter, varme drikker, grønnsaker, etc.

80P/70P – (MEDIUM HØY) brukes for lenger tilberedning av mer kompakt mat, som stek, kjøttbrød og tallerkenretter, også for

sensitive matretter som sukkerbrød. På denne reduserte innstillingen tilberedes maten jevnt over uten at sidene blir overkøkt. **60P/50P** – (MIDDELS) brukes til kompakte matvarer som krever lengre tilberedningstid ved normal tillaging, f.eks. storfekjøtt. Dette effektnivået anbefales for å få kjøttet mørt.

40P/30P – (MIDDELS LAV) for å tine, velg denne effekttinnstillingen for å sikre at retten tines jevnt. Denne innstillingen er også idéell for småkoking av ris, pasta, melboller og tilberedning av eggekrem.

20P/ 10P – (LAV) For forsiktig tining, for eksempel av kremkaker eller finere bakverk.



MANUELL BRUK

Åpning av døren:

For å åpne ovnsdøren, trykk døråpningsknappen.

Start av ovnen:

Klargjør og plasser mat i en passende beholder direkte på den roterende tallerkenen. Steng døren og trykk **START/◊+30s**-tasten etter at du har valgt ønsket tilberedningsmetode. Du kan utvide tilberedningstiden ved manuell tilberedning ved å trykke **TIDS**-tastene eller **START/◊+30s**-tasten.

Hvis tilberedningsprogrammet er valgt og **START/◊+30s**-tasten ikke er trykket inn på 1 minutt, vil innstillingen bli kansellert.

START/◊+30s-tasten må trykkes for å fortsette tilberedningen hvis døren åpnes under tilberedningen. Lydsignalet høres en gang når knappen trykkes på riktig måte.

Bruk **STOPP**-tasten til å:

1. Slette en feil under programmering.
2. Stoppe ovnen midlertidig under tilberedning.
3. Avbryt et program under tilberedning, trykk inn **STOPP**-tasten to ganger.
4. For å innstille og for å oppheve barnesikringen (se side NO-20).



MERK

- Hvis mikrobølgeovnen ikke brukes på 5 minutter (og døren er lukket) slår sikkerhetslåsen seg på automatisk. Tastene vil bli deaktivert. Du kan enkelt slå av sikkerhetslåsen og aktivere tastene igjen ved å åpne døren på mikrobølgeovnen.



MIKROBØLGETILBEREDNING



Ovnen kan programmeres opp til 99 minutter og 50 sekunder (99,50).

MANUELL TILBEREDNING / MANUELL TINING

- Still inn tilberedningstiden og bruk mikrobølgeeffektnivå 100P til 10P for å koke eller tine (se side NO-17).
- Rør eller snu 2 - 3 ganger i løpet av tilberedningstiden maten der dette er mulig.
- Dekk til maten og la den hvile etter tilberedningen der dette anbefales.
- Etter opptiningen dekkes maten med folie og skal stå inntil den er fullstendig opptint.

Eksempel:

For å tilberede i 2 minutter og 30 sekunder på 70% mikrobølgeeffekt.

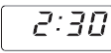
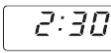
<p>1. Still inn effektnivået ved å trykke MIKROBØLGEEFFEKTIVÅ-tasten 4 ganger for 70P.</p> 	<p>2. Still inn tilberedningstiden ved å trykke 1 min-tasten to ganger og 10 s-tasten tre ganger.</p>	<p>3. Trykk START/◊+30s-tasten for å starte tidsuret. (Displayet vil telle ned gjennom tilberednings-/opptiningstiden.)</p>
		

MERK:

- Når ovnen starter vil lyset tennes og dreieskiven vil rotere til venstre eller til høyre.
- Hvis døren åpnes under tilberedning/opptining for å røre i eller snu maten, vil tilberedningstiden i displayet automatisk stanse. Tilberednings-/opptiningstiden begynner å telle ned igjen så snart døren lukkes og **START**-tasten trykkes.
- Når tilberedningen/opptiningen er ferdig, lukk opp døren eller trykk på **STOPP**-tasten og klokkeslettet vil igjen vises i displayet dersom klokken er stilt.
- Hvis du vil se effektnivået under tilberedningstiden, trykk tasten for **MIKROBØLGEEFFEKTIVÅ**. Så lenge fingeren trykker tasten for **MIKROBØLGEEFFEKTIVÅ**, vil effektnivået vises.

VIKTIG:

- Lukk døren etter tilberedning/opptining. Legg merke til at lyset vil bli stående på når døren er åpen, dette er av sikkerhetsgrunner som en påminnelse om å lukke døren.
- Hvis du tilbereder mat i mer enn standardtiden (se tabellen nedenfor) med samme tilberedningsmodus, vil ovnens sikkerhetsmekanismer automatisk aktiveres. Mikrobølgeeffektnivået vil reduseres eller grillelementet vil bli slått av og på.

Tilberedningsmodus	Standardtid
Mikrobølge 100 P	30 minutter
Grilling*	Avvekslende drift, temperaturkontrollert
Mix Grill-tilberedning*	99 min. 50 sek.

GRILLING / MIX GRILL-TILBEREDNING*

**1. TILBEREDNING BARE MED GRILL**

Grillen i toppen av ovnen har bare ett effektnivå. Grillen hjelper av den roterende tallerkenen som sørger for jevn bruning. Bruk stativet for å grille små matenheter som bacon, røkt mat og tekaker. Maten kan enten plasseres direkte i stativet eller på en paitallerken / varmemotstandsdyktig tallerken på stativet.

Eksempel:

For å grille i 20 minutter, bruk **GRILL** -tasten.

1. Trykk GRILL -tasten en gang.  x1	2. Still inn ønsket oppvarmingstid ved å trykke 10 min -tasten to ganger.	3. Trykk START/◊+30s -tasten for å starte grillingen. (Displayet vil telle ned gjennom innstilt grilltiden.)
<input type="button" value="G"/>	<input type="button" value="20:00"/>	<input type="button" value="20:00"/>

2. MIX GRILL TILBEREDNING

MIX GRILL kombinerer mikrobølgeeffekt med grilling. **MIX GRILL** betyr tilberedning alternativt med mikrobølgeeffekt og grill. Kombinasjonen av mikrobølgeeffekt med grill reduserer tilberedningstiden og skaper en sprø, brun overflate. Det er to valg for kombinasjonen:

KOMBINASJON 1 (Display: C-1)

55 % tid for mikrobølgeeffekt, 45 % tid for grilling. Brukes til fisk eller gratenger.

KOMBINASJON 2 (Display: C-2)

36% tid for mikrobølgeeffekt, 64% tid for grilltilberedning. Bruk til puddinger, omeletter og fjærfe.

Eksempel:

For å tilberede i 15 minutter, bruk **MIX GRILL** med 55 % tid med mikrobølgeeffekt og 45 % grilleffekt (C-1).

1. Trykk MIX GRILL -tasten en gang.  x1	2. Still inn tilberedningstiden ved å trykke 10 min -tasten én gang og 1 min -tasten fem ganger.	3. Trykk START/◊+30s -tasten for å starte tilberedningen. (Displayet vil telle ned gjennom tilberedningstiden.)
<input type="button" value="C-1"/>	<input type="button" value="15:00"/>	<input type="button" value="15:00"/>

NOTATER for TILBEREDNING med GRILL og MIX GRILL:

- Det er ikke nødvendig å forvarme grillen.
- Når du bruner mat i en dyp tallerken, plasser den på den roterende tallerkenen.
- Du vil kunne se røyk eller merke lukt av brent når du bruker grillen for første gang. Dette er normalt og ikke et tegn på at det er noe galt med ovnen. For å unngå dette problemet når du bruker ovnen for første gang, varm opp ovnen i 20 minutter uten mat på grillen.

VIKTIG: For å bli kvitt røyk eller lukt under bruk, åpne et kjøkkenvindu eller slå på kjøkkenventilatoren.

MERK: Når du bruker grill-funksjonen slår grillen seg regelmessig på og av for å forhindre overoppheting.



ADVARSEL: Døren, det ytre kabinettet, ovnsrommet og annet tilbehør vil bli meget varme når ovnen er i bruk. Alltid bruk grytekluter for å hindre brannskade.

* – Kun for modeller med Grill.



ANDRE PRAKTISKE FUNKSJONER

1. SEKVENSTILBEREDNING

Denne funksjonen lar deg tilberede mat ved å bruke to forskjellige metoder, som kan inkludere manuell tilberedning og modus og/eller tiningfunksjoner på tid eller i henhold til vekt. Når tilberedningen er programmert er det ikke nødvendig å gripe inn i prosessen siden ovnen automatisk vil gå videre til neste trinn. Lydsignalet vil høres en gang etter det første trinnet.

NB: Automeny kan ikke settes som en av multisekvensene.

Eksempel: Hvis du ønsker på tine maten i 5 minutter og deretter koke med 80P mikrobølgeeffekt i 7 minutter, er trinnene som følger:

1. Trykk **TINING PÅ TID**-tasten en gang, i LED-displayet vil vises dEF2.
2. Still inn tilberedningstiden ved å trykke på **1 min**-tasten 5 ganger.
3. Still inn effektnivået (80P) ved å trykke **MIKROBØLGEEFFEKTIVÅ**-tasten 3 ganger.
4. Still inn tilberedningstiden ved å trykke på **1 min**-tasten 7 ganger.
5. Trykk **START**-tasten én gang for å starte tilberedningen.

2. +30s-FUNKSJON (Auto-start)

+30s-tasten gjør det mulig å benytte følgende to funksjoner:

a. Direkte start

Du kan starte tilberedningen direkte på 100P mikrobølgeeffektnivå i 30 sekunder ved å trykke +30s-tasten.

b. Utvid tilberedningstiden

Du kan utvide tilberedningstiden ved manuell tilberedning, tining på tid og automeny i enheter på 30 sekunder hvis +30s-tasten trykkes mens ovnen er i bruk. Du kan også utvide tilberedningstiden ved also by pressing TIDS-tastene «10min», «1min», «10s». Ved vektting kan ikke tilberedningstiden forlenges.

MERK: Tilberedningstiden kan forlenges med et maksimum av 99 minutter og 50 sekunder.

3. KJØKKENTIDSUR-FUNKSJON:

Du kan bruke kjøkkentidsuret til å ta tiden når det ikke brukes mikrobølgetilberedning, for eksempel til å ta tiden ved koking av egg eller for å overvåke ståtiden for tilberedt eller opptint mat.

Eksempel:

For å sette tidsuret på 5 minutter.

<p>1. Trykk KJØKKENTIDSUR-tasten en gang.</p> 	<p>2. Still inn ønsket tid ved å trykke 1 min-tasten 5 ganger.</p>	<p>3. Trykk START/◇+30s-tasten for å starte tidsuret.</p>	<p>4. Sjekk displayet. (Displayet vil telle ned gjennom tilberednings-/opptiningstiden.)</p>
--	---	---	---

Når tidsurtiden nås vil et lydsignal høres 5 ganger og LED vil vise klokkeslettet.

Du kan stille inn enhver tid opp til 99 minutter og 50 sekunder. Du kan stanse KJØKKENTIDSURET mens det teller ned ved simpelthen å trykke **STOPP**-tasten.

NB: KJØKKENTIDSURET kan ikke benyttes under tilberedning.

4. BARNESIKRING:

Barnesikringen hindrer uørvåkete bruk av ovnen av små barn.

a. Slik stiller du inn BARNESIKRINGEN:

Hold inne **STOPP**-tasten i 3 sekunder inntil du hører en lang pipelyd, og displayet viser «LOC». Ovnen er nå i BARNESIKRING-modus. I denne modusen viser displayet klokken, og hvis en tast trykkes eller døren åpnes, vises «LOC» i ti sekunder.

b. For å slå av BARNESIKRING:

Trykk og hold **STOPP**-tasten i 3 sekunder inntil et langt lydsignal høres.

5. ØKOMODUS:

I standby-modus, trykk på "ØKO"-knappen en gang, LED-displayet vil være slått av og mikrobølgeovnen kommer inn i ØKO-modus. Enhver funksjon kan lyse opp LED-skjermen igjen, og mikrobølgeovnen går tilbake til standby-modus.



START/+30s



STOP/ECO

TINING PÅ TID ELLER I HENHOLD TIL VEKT



1. TINING PÅ TID

Denne funksjonen tiner raskt opp mat samtidig som du kan velge en passende tinningsperiode, avhengig av mattype. Følg eksemplet nedenfor for detaljer om hvordan du bruker denne funksjonen. Tidsområdet er 0,10 – 99,50.

Eksempel: For å tine opp mat i 10 minutter.

<p>1. Velg ønsket meny ved å trykke TINING PÅ TID-tasten en gang.</p>  x1	<p>2. Still inn tilberedningstiden ved å trykke 10 min-tasten en gang.</p>	<p>4. Trykk START/◊+30s-tasten for å starte opptiningen.</p>
<p>Displayet vil vise: <input type="text" value="dEF2"/></p>	<p><input type="text" value="10:00"/></p>	

Merknader om tining på tid:

- Etter tilberedningen vil et lydsignal høres fem ganger og LED vil vise klokkeslettet dersom klokken er stilt. Dersom klokken ikke er stilt, vil displayet bare vise «0:00» når tilberedningen er ferdig.
- Den forhåndsinnstilte mikrobølgeeffekten er 30P og kan ikke endres.



2. TINING I HENHOLD TIL VEKT

Mikrobølgeovnen er forhåndsprogrammert med tid- og effektnivå slik at følgende mattyper enkelt kan tines opp: Svin, okse og kylling. Vektområdet for disse mattypene er fra 0,1 kg til 2kg i trinn på 0,1 kg.

Følg eksemplet nedenfor for å se hvordan disse funksjonene skal brukes.

Eksempel: For å tine opp et kjøttstykke som veier 1,2 kg med TINING I HENHOLD TIL VEKT.

Plasser kjøttet på en flat tallerken eller mikrobølgeovnens tinningsstativ på dreieskiven.

<p>1. Velg ønsket meny ved å trykke TINING I HENHOLD TIL VEKT-tasten en gang.</p>  x1	<p>2. Still inn vekten ved å trykke VEKT/PORSJON-tastene inntil ønsket vekt vises</p>	<p>3. Trykk START/◊+30s-tasten for å starte opptiningen. (Displayet teller ned gjennom innstilt opptiningstid)</p>
<p>Displayet vil vise: <input type="text" value="dEF1"/></p>	<p>kg/   display: <input type="text" value="1.2"/></p>	

Frossen mat tines opp fra -18 °C.

NOTER FOR TINING I HENHOLD TIL VEKT:

- Før du fryser inn mat, påse at maten er frisk og av god kvalitet.
- Vekten skal rundes opp til nærmeste 0,1 kg, for eksempel 0,65 kg blir 0,7 kg.
- Om nødvendig skjermes mindre områder av kjøtt eller fjærkre med små flate biter av aluminiumfolie. Dette vil hindre at områdene blir varme under opptining. Påse at folien ikke har kontakt med veggene i ovnen.

AUTOMENY



AUTOMENY-tasten regner automatisk ut korrekt tilberedningsmodus og tilberedning av maten (detaljer på side NO-4 og NO-22). Følg eksemplene nedenfor for detaljer om hvordan funksjonen skal brukes.

Eksempel: Å tilberede to ovnsbakte poteter (0,46 kg) ved bruk av AUTOMENY-funksjonen.

<p>1. Velg ønsket meny ved å trykke Ovnsbakt potet-tasten en gang.</p>  x1	<p>2. Trykk VEKT/PORSJON OPP/NED-tastene eller fortsett å trykke Ovnsbakt Potet-tasten for å velge ønsket antall poteter (opp til 3).</p>	<p>3. Trykk START/◊+30s-tasten for å starte tilberedning. (Displayet teller ned gjennom tilberedningstiden.)</p>
<p>Displayet vil vise: <input type="text" value="1"/></p>	<p>kg/   display: <input type="text" value="2"/></p>	

MERKNADER:

- Vekten eller mengde matvarer kan stilles inn ved å trykke VEKT/PORSJON OPP/NED-tastene inntil ønsket vekt/mengde vises. Legg bare inn vekten på matvarene. Ikke inkluder vekten av kokekaret.
- Matvarer som veier mer eller mindre enn vektene/mengdene som angis i AUTOMENY-tabellen på side NO-22, må tilberedes manuelt.



AUTOMENY-TABELL

Automeny	VEKT/ PORSJONER/ REDSKAP	Prosedyrer
Popcorn	0,05 kg, 0,1 kg	Plasser popcorn-posen direkte på dreieskiven (Se merknaden nedenfor: "Viktig informasjon om popcorn-tilberedning i mikrobølgeovn")
Ovnsbakt potet	1, 2, 3 poteter (deler) 1 potet = ca. 0,23 kg (starttemp. 20° C)	Bruk poteter med en tilsvarende størrelse på ca. 230 g. Stikk hull på hver potet på forskjellige steder, plasser mot kanten på tallerkenen på dreiefoten. Snu og flytt halvveis gjennom tilberedningen. La stå i 3–5 minutter før servering.
Pizza	0,1 kg, 0,2 kg, 0,4 kg (starttemp. 5° C) Tallerken	Plasser pizzaen på en tallerken midt på dreieskiven. Ikke dekk til.
Frosne grønnsaker for eksempel rosenkål, grønne bønner, erter, blandede grønnsaker, brokkoli	0,15 kg, 0,35 kg, 0,5 kg (starttemp. -18° C) Bolle og lokk	Plasser grønnsakene i en passende beholder. Legg til en spiseskje vann pr. 100 g grønnsaker, tildekk maten og sett den på dreieskiven. Rør halvveis gjennom tilberedningstiden og etter at tilberedningen er ferdig .
VARM OPP TE/kaffe (120 ml/kopp)	1, 2, 3 (starttemp. 5° C) Kopp	Plasser kopen(e) på dreieskiven og rør etter oppvarming.
Middagstallerken	0,25 kg, 0,35 kg, 0,5 kg (starttemp. 5° C) Tallerken	Plasser tallerkenen midt på dreieskiven. Ikke dekk til. Rør etter tilberedning.

Merknader:

- Den endelige temperaturen vil variere i henhold til matens opprinnelige temperatur. Kontroller om maten er varm nok etter tilberedningen. Om nødvendig kan tilberedningstiden forlenges manuelt.
- Resultatet når du bruker autotilberedning er avhengig av variabler som formen og størrelsen på maten og dine personlige preferanser hva gjelder tilberedningsresultat. Juster tilberedningstiden i henhold til dine ønsker hvis du ikke er tilfreds med det programmerte resultatet.

Viktig informasjon om popcorn-tilberedning med mikrobølgeovn:

1. Når du velger en 100-grams popcornpose, anbefales det å brette ned en trekant i hvert hjørne før tilberedning.
Se bildet til høyre.
2. Hvis/Når popcornposen ekspanderer og ikke lenger roterer korrekt, trykk STOPP-tasten en gang og åpne ovnen for å justere plasseringen av posen for å sikre jevn tilberedning.

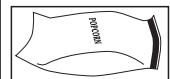

PASSENDE KOKEKAR



For å tilberede/tine mat i en mikrobølgeovn må mikrobølgeenergien kunne passere gjennom beholderne for å gå gjennom maten. Derfor er det viktig å velge passende kokekar.

Runde/ovale tallerkener er å foretrekke fremfor firkantede/avlange siden maten i hjørnene har en tendens til å bli overkokt. Et utvalg av kokekar som er listet opp nedenfor kan benyttes.

Kokekar	Mikrobølge Trygg	Grill	Kommentarer
Aluminiumfolie Foliebeholdere	✓ / ✗	✓	Små biter av aluminiumfolie kan brukes til å skjerme matvarer fra overoppheting. Hold folien minst 2 cm fra ovnsveggen for å hindre overslag. Foliebeholdere anbefales ikke dersom de ikke er spesifisert av produsenten, for eksempel Microfoil®, følg instruksjonene nøye.
Tallerkener for brunng	✓ / ✗	✗	Følg alltid produsentens instruksjoner. Ikke overskrid oppgitte oppvarmingstider. Vær meget forsiktig idet disse tallerkenene blir meget varme.
Porselen og keramik	✓ / ✗	✗	Porselen, leirvarer, glasert steintøy og benporselen er vanligvis brukbare, unntatt for de med metalldekorasjoner.
Glasstøy for eks. Pyrex®	✓	✓	Vis forsiktighet ved bruk av fint glass da glasset kan bryte eller sprekke ved brå oppvarming.
Metall	✗	✓	Det anbefales ikke bruk av kokekar i metall i mikrobølgeovn da det kan oppstå elektrisk overslag som i sin tur kan føre til brann.
Plast/Polystyren, for eksempel beholdere for gatekjøkkenmat	✓	✗	Forsiktighet må utvises siden noen beholdere kan deformeres, smelte eller misfarge ved høye temperaturer.
Plastfolie	✓	✗	Bør ikke berøre maten og må stikke hull for å slippe ut damp.
Poser for frysing/steking	✓	✗	Må stikkes hull på for å slippe ut damp. Påse at posen egner seg for bruk i mikrobølgeovn.
Papirtallerkener/ kopper og kjøkkenpapir	✓	✗	Ikke bruk plast- eller metalltråder idet de kan smelte eller føre til brann som følge av elektrisk overslag.
Strå- og trebeholdere	✓	✗	Bruk bare for oppvarming eller for å absorbere fuktighet. Forsiktighet må utvises da overoppheting kan føre til brann.
Resirkulert papir og avisapir	✗	✓	Hold alltid ovnen under oppsyn når slike materialer brukes da overoppheting kan føre til brann. Kan inneholde deler av metall som kan føre til overslag med tilhørende fare for brann.



ADVARSEL: Når det varmes opp mat i plast- eller papirbeholdere må ovnen overvåkes på grunn av faren for antenning.



STELL OG RENGJØRING

Advarsel: Ikke bruk kommersiell ovnsrensing, DAMPVASKERE, slipende, harde rengjøringsmidler, VASKEMIDLER SOM INNEHOLDER SODIUM HYDROKSID eller stålull på noen del av mikrobølgeovnen.

Før rengjøring må du påse at ovnsrommet, døren, ovnskabinettet og annet tilbehør er fullstendig avkjølt. RENGJØR OVNEN REGELMESSIG OG FJERN MATRESTER – Hold ovnen ren. I motsatt fall kan overflatene ta skade. Dette kan virke negativt inn på ovnsens livslengde og medføre farlige situasjoner.

MERK: Når du lager mat kan kondens samles inne i hulrom i ovnen og døren. Mengden kondens avhenger av temperaturen på overflatene i ovnen og fuktigheten til maten som forberedes i mikrobølgeovnen. Pass på at du tørker vekk eventuell fuktighet som har samlet seg etter at du er ferdig med å lage mat med en myk, fuktighetsabsorberende klut.

Ovnsens ytre

Utsiden av ovnen kan enkelt holdes ren med mildt såpevann og en myk klut. Sørg for at såpevannet tørkes vekk med en fuktig klut og tørr deretter med et mykt håndkle.

Kontrollpanel

Åpne døren før rengjøring for å deaktivere kontrollpanelet. Forsiktighet må utvises ved rengjøring av kontrollpanelet. Bruk bare en klut fuktet med vann, tørk forsiktig over panelet til det blir rent.

Unngå å bruke overdrevne mengder vann. Bruk ikke noen form for kjemiske eller slipende rengjøringsmidler.

Ovnsens indre

1. For rengjøring, tørk vekk sprut eller matrester med en fuktig, myk klut eller svamp etter hver gangs bruk mens ovnen fortsatt ikke er helt avkjølt. For kraftigere søl av matrester kan du bruke vann med en mild såpeoppløsning og tørke over flere ganger med en fuktig klut inntil alt sølet er fjernet. Matrester som får anledning til å bygge seg opp kan overopphetes og begynne å avgi røyk eller antennes og føre til overslag. Ikke fjern mikrobølgedekslet.

2. Påse at såpevannet ikke trenger inn i de små ventilasjonshullene i veggene. Dette kan føre til skade på ovnen.

3. Ikke bruk rengjøringsmidler av spraytype inne i ovnen.

4. Varm opp ovnen regelmessig ved å bruke grillen og varm opp ovnen uten mat i 20 minutter på grill. Matrester eller fettsprut kan føre til røykutvikling og dårlig lukt.

Hold mikrobølgedekslet rent til enhver tid.

Dekslet er laget av et ømtålig materiale og må rengjøres forsiktig (følg rengjøringsinstruksjonene ovenfor).

MERK: Overdreven oppbløtning kan føre til oppløsning av mikrobølgedekslet.

Mikrobølgedekslet er en forbruksdel, og uten regelmessig renhold må det byttes.

Tilbehør

Tilbehør som roterende tallerken, dreiefot og stativ må vaskes med et mildt oppvaskmiddel og tørket. De kan vaskes i oppvaskmaskin.

Dør

Rengjør regelmessig begge sider av døren, dørpakkningene og områdene rundt døråpningen med en myk, fuktig klut for å fjerne alle spor etter smuss. Ikke bruk slipende vaskemidler.

MERK: Dampvasker må ikke brukes.

Rengjøringsstips – for enklere renhold av ovnen:

Plasser en halv sitron i en bolle, fyll på 300 ml vann og varm opp på 100 % i 10–12 minutter.

Tørk ovnen ren med en myk, tørr klut.

**Obs:**

Din produkt är märkt med denna symbol.

Det betyder att förbrukade elektriska och elektroniska produkter inte ska blandas med vanliga hushållssopor. Det finns ett separat insamlingsssystem för dessa produkter.

A. Information om återvinning för användare (privathushåll)

1. I Europeiska unionen

Obs: Om du vill kassera denna utrustning, använd inte den vanliga soptunnan! Begagnade elektrisk och elektronisk utrustning måste hanteras separat och i enlighet med lagstiftning som kräver korrekt hantering, återvinning och återanvändning av begagnad elektrisk och elektronisk utrustning. Följande implementationen av medlemsstaterna, kan privata hushåll inom EU-länderna återlämna deras begagnade elektriska och elektroniska produkter till särskilda insamlingsplatser gratis*.

I vissa länder* kan din lokala återförsäljare också ta tillbaka din gamla produkt gratis om du köper en liknande ny.

*) Vänligen kontakta din lokala myndighet för ytterligare detaljer.

Om din förbrukade elektriska eller elektroniska utrustning innehåller batterier eller ackumulatörer, deponera dessa separat i enlighet med lokala krav.

Genom att avyttra denna produkt på korrekt sätt kommer du att bidra till att säkerställa att avfall genomgår nödvändig behandling, återvinning och materialåtervinning och därmed förhindra eventuella negativa effekter på miljön och människors hälsa som annars kan uppkomma på grund av felaktig sophantering.

2. I andra länder utanför EU

Om du vill kassera denna produkt ska du kontakta de lokala myndigheterna och fråga efter rätt metod för avfallshantering.

För Schweiz: Förbrukad elektrisk eller elektronisk utrustning kan returneras kostnadsfritt till återförsäljaren, även om du inte köper en ny produkt. Fler insamlingsställen finns listade på hemsidan www.swico.ch eller www.sens.ch.

B. Information om avfallshantering för företagsanvändare

1. I Europeiska unionen

Om produkten används för yrkesmässiga ändamål och du vill kassera den: Kontakta din SHARP återförsäljare som kommer att informera dig om återtagning av produkten. Du kan debiteras för de kostnader som uppstår vid återtagning och återvinning. Små produkter (och små mängder) kan tas tillbaka av dina lokala återvinningsstationer.

För Spanien: Kontakta det etablerade insamlingsssystemet eller de lokala myndigheterna för återtagning av dina förbrukade produkter.

2. I andra länder utanför EU

Om du vill kassera denna produkt ska du kontakta de lokala myndigheterna och fråga efter rätt metod för avfallshantering.



INNEHÅLL

Bruksanvisning

INFORMATION OM RÄTT ÅTERVINNING	1
INNEHÅLL	2
SPECIFIKATIONER	2
UGN OCH TILLBEHÖR.....	3
KONTROLLPANEL.....	4
VIKTIGA SÄKERHETSINSTRUKTIONER	5-14
INSTALLATION.....	15-16
FÖRE ANVÄNDNING	17
STÄLLA IN KLOCKAN.....	17
MIKROVÅGSEFFEKTIVÅ	17
MANUELL DRIFT	18
MIKROVÅGSTILLAGNING	18
GRILL-TILLAGNING/MIX GRILL-TILLAGNING.....	19
ANDRA PRAKTISKA FUNKTIONER.....	20
TIDUPPTINING OCH VIKTUPPTINING.....	20
AUTOMENYDRIFT	21
AUTOMENYTABELL	22
LÄMPLIGA UGNSKÄRL	23
SKÖTSEL OCH RENGÖRING	24



SPECIFIKATIONER

Modellnamn:	YC-MS02E	YC-MG02E	YC-MS51E	YC-MG51E	YC-MG81E	
Nätspänning	230 V, 50 Hz enfas					
Distributionsnätssäkring/kretskydd	10 A	10 A	10 A	10 A	10 A	
Nödvändig effekt:	Mikrovågsugn	1270 W	1270 W	1450 W	1450 W	1450 W
Uteffekt:	Mikrovågsugn	800 W	800 W	900 W	900 W	900 W
	Grill		1000 W		1000 W	1100 W
	Standby	< 1,0W	< 1,0W	< 1,0W	< 1,0W	< 1,0W
	Energisparläge	< 0,5W	< 0,5W	< 0,5W	< 0,5W	< 0,5W
Mikrovågsfrekvens	2450 MHz*	2450 MHz*	2450 MHz*	2450 MHz*	2450 MHz*	
Yttermått (B) x (H) x (D) mm	440 x 258 x 324	440 x 258 x 324	513 x 306 x 394	513x 306 x 394	512 x 300 x 396	
Innermått (B) x (H) x (D)** mm	306 x 205 x 304	306 x 205 x 304	328 x 206 x 368	328 x 206 x 368	348 x 240 x 356	
Ugnsvolym	20 liter**	20 liter**	25 liter**	25 liter**	28 liter**	
Roterande tallrik	ø 255 mm	ø 255 mm	ø 315 mm	ø 315 mm	ø 315 mm	
Vikt	ca 11,3 kg	ca 11,9 kg	ca 14,5 kg	ca 15,4 kg	ca 15,8 kg	
Ugnslampa	25 W	25 W	25 W	25 W	25 W	

* - Denna produkt uppfyller kraven i den europeiska standarden EN55011.

I överensstämmelse med denna standard, är denna produkt klassificerad som grupp 2 klass B-utrustning.

Grupp 2 innebär att utrustningen avsiktligt genererar radiofrekvent energi i form av elektromagnetisk strålning för uppvärmningsbehandling av livsmedel. Klass B-utrustning innebär att utrustningen är lämplig för användning i hemmiljö.

** - Intern kapacitet beräknas genom att mäta maximal bredd, djup och höjd. Faktisk kapacitet att innehålla mat är mindre.

SOM DEL AV EN POLICY FÖR KONTINUERLIG FÖRBÄTTRING FÖRBEHÅLLER VI OSS RÄTTEN ATT ÄNDRA FORMGIVNING OCH SPECIFIKATIONER UTAN FÖRVARNING.

UGN OCH TILLBEHÖR



UGN

1. Lucka
2. Luckgångjärn
3. Ugnslampa
4. Vågledarskydd (TA INTE BORT)
5. Kontrollpanel
6. Koppling
7. Luckspärrar
8. Ugnsutrymmet
9. Lucktätningar och tätningssytor
10. Lucka säkerhetsspärrar
11. Ventilationsöppningar
12. Ytterhölje
13. Nätsladd
14. Lucköppningsknapp

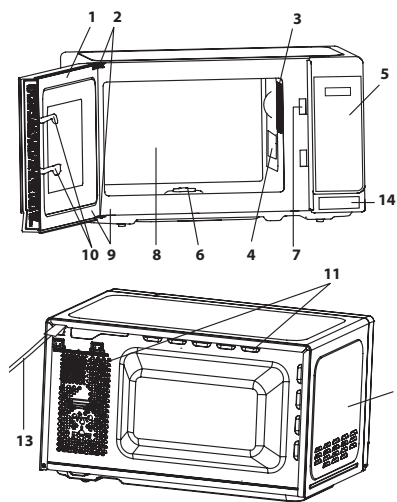

TILLBEHÖR:

Kontrollera att följande tillbehör finns med:

15. Roterande tallrik (glas)
16. Vändfot
17. Koppling
18. Stativ (*Endast för modeller med grill*)

- Placera vändfoten i mitten av ugnsgolvet så att den fritt kan rotera runt kopplingen. Placera sedan den roterande tallriken på vändfoten så att den passar ordentligt i kopplingen.
- För att undvika skador på tallriken, se till att rätter och behållare lyfts bort från tallrikens kant när du tar ut dem ur ugnen.
- Gallret är endast avsett för användning med grillugnar. Använd inte gallret när mikrovågsfunktionen används.
- För användning av stativet se grillavsnitten på sidan SV-19.

Rör aldrig grillen när den är varm.

OBS: Vid beställning av tillbehör ska två saker anges: delens namn och modellnamnet.

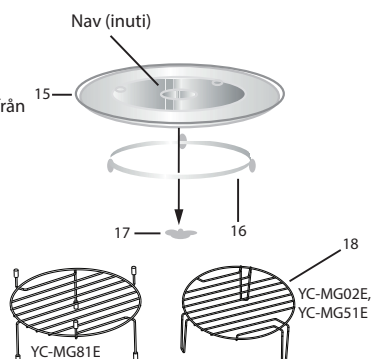

ANMÄRKNINGAR:

- Vågledarskyddet är ömtåligt. Försiktighet bör iakttas vid rengöring inne i ugnen så att det inte skadas.
- Efter tillagning av feta livsmedel utan skydd, rengör alltid utrymmet och speciellt grillelementet noggrant, dessa måste vara torra och fria från fett. Gammalt fett kan överhettas och börja ryka eller fatta eld.
- Använd alltid ugnen med tallrik och vändfot korrekt monterade. Detta främjar grundlig, jämn tillagning. En dåligt monterad tallrik kan skramla, kanske inte roterar riktigt och kan orsaka skador på ugnen.
- All mat och behållare med mat ska alltid placeras på den roterande tallriken för matlagning.
- Tallriken roterar medurs eller moturs. Rotationsriktningen kan ändras varje gång du startar ugnen. Detta påverkar inte matlagningsprestanda.



⚠ VARNING: Symbolen betyder att ytorna kan bli heta under användning. luckan, ytterhöljet, ugnsutrymmet, tillbehör och rätter blir mycket varma under drift. För att förhindra brännskador, använd alltid tjocka grillvantar.



KONTROLLPANEL

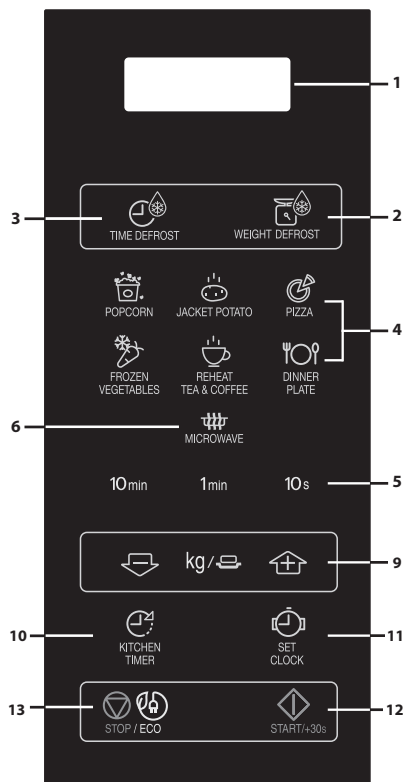

enbart mikrovåg

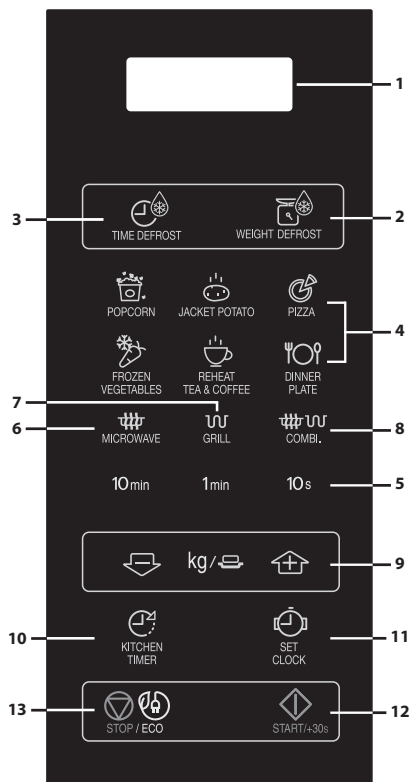

mikrovåg + grill

1. DIGITAL DISPLAY
2. VIKTUPPTINING-knapp
3. TIDUPPTINING-knapp
4. AUTO MENY-knappar
5. TID-knappar
6. MIKROVÅGSEFFEKTIVÅ-knapp:
Tryck för att välja mikrovågseffektnivå.
7. Grill-knapp
8. Mix Grill-knapp
9. VIKT/PORTION-knappar (upp och ner)
10. KÖKTIMER-knapp
Tryck för att använda som minut-timer eller för att programmera stående tid.
11. KLOCKINSTÄLLNINGS-knapp
12. START/◇ +30s
13. STOP/ECO-knapp

VIKTIGA SÄKERHETSANVISNINGAR

**VIKTIGA SÄKERHETSANVISNINGAR:
LÄS NOGGRANT OCH SPARA FÖR FRAMTIDA BRUK**

För att undvika risk för brand.

Mikrovågsugnen bör inte lämnas utan uppsikt under användning. Effektnivåer som är för höga, eller tillagningstider som är för långa, kan överhätta maten och orsaka brand.

Denna ugn är avsedd att endast användas på en bänkskiva. Den är inte avsedd att byggas in i en köksenhet. Placera inte ugnen i ett skåp.

Det elektriska uttaget måste vara lätt åtkomligt så att enheten lätt kan kopplas ur i en nödsituation.

Växelströmförsörjningen måste vara 230 V, 50 Hz, med minst 10 A distributionssäkring, eller minst 10 A distributionsbrytare.

En enskild strömkrets som betjänar endast denna enhet bör tillhandahållas.

Placera inte ugnen i områden där värme alstras.

Till exempel nära en vanlig ugn.

Installera inte ugnen i ett område med hög luftfuktighet eller där fukt kan samlas.

Förvara inte eller använd ugnen utomhus.

Om rök observeras, slå av eller koppla ur ugnen och håll luckan stängd för att kväva eventuella flammor. Använd bara mikrovågsugn-säkra behållare och redskap. Redskap bör kontrolleras för att se till att de passar för användning i mikrovågsugn.



VIKTIGA SÄKERHETSANVISNINGAR

Vid uppvärmning av mat i plast- eller pappersbehållare, övervaka ugnen på grund av risken för antändning.

Rengör vågledarskyddet, ugnsutrymmet, den roterande tallriken och vändfoten efter användning. Dessa måste vara torra och fria från fett. Gammalt fett kan överhettas och börja ryka eller fatta eld.

Placera inte lättantändliga material nära ugnen eller ventilationsöppningarna.

Blockera inte ventilationsöppningarna.

Ta bort alla metalltätningar, påsklämmor, etc., från livsmedel och förpackningar. Gnista på metallytor kan orsaka brand.

Använd inte mikrovågsugnen för att värma olja till fritering. Temperaturen kan inte kontrolleras och oljan kan fatta eld.

För att göra popcorn, använd bara speciella mikrovågsugn popcorn tillverkare.

Förvara inte mat eller andra föremål inuti ugnen.

Kontrollera inställningarna när du startar ugnen för att säkerställa att ugnen fungerar som du önskar.

För att undvika överhettning och brand måste särskild försiktighet iakttas vid matlagning eller uppvärmning av mat med hög socker- eller fetthalt, t ex korvar, pajer eller puddingar.

Se motsvarande tips i bruksanvisningen.

För att undvika risk för personskador.

VIKTIGA SÄKERHETSANVISNINGAR

**VARNING:**

Använd inte ugnen om den är skadad eller inte fungerar. Kontrollera följande före användning:

- a) Se till att luckan stängs ordentligt och att den inte är feljusterad eller skev.
- b) Gångjärnen och luckans säkerhetsspärrar; kontrollera att de inte är trasiga eller lösa.
- c) Luckans tätningar och tätningssytor; se till att de inte har skadats.
- d) Inuti ugnen eller på luckan; se till att det inte finns några bucklor.
- e) Nätsladden och kontakten; se till att de inte är skadade.

Om luckan eller tätningar är skadade, får ugnen inte användas förrän den har reparerats av en behörig person.

Du får aldrig justera, reparera eller modifiera ugnen själv. Det är farligt för andra än personer med korrekt kompetens att utföra service eller reparationer som innefattar borttagning av ett hölje som skyddar mot exponering för mikrovågor.

Använd inte ugnen med dörren öppen eller ändra luckans säkerhetslås på något sätt. Använd inte ugnen om det finns något föremål mellan lucktätningen och tätningssytorna.

Låt inte fett eller smuts samlas på luckans tätningar och närliggande delar. Rengör ugnen med jämna mellanrum och ta bort eventuella matrester. Följ



VIKTIGA SÄKERHETSANVISNINGAR

instruktionerna för "Skötsel och rengöring" på sidan SV-24.

Underlåtenhet att hålla ugnen ren kan leda till en försämring av ytan vilket kan negativt påverka livslängden för apparaten och möjligen resultera i en farlig situation.

Personer med PACEMAKER bör kontrollera med sin läkare eller tillverkaren av pacemakern om försiktighetsåtgärder beträffande mikrovågsugnar.

För att undvika risken för elektriska stötar.

Under inga omständigheter bör du ta bort det yttre höljet. Spill aldrig eller stoppa in föremål i dörrspärrarnas öppningar eller ventilationsöppningarna. I händelse av spill, stänga av och koppla ur ugnen omedelbart och ring en auktoriserad SHARP servicetekniker.

Doppa inte strömsladden eller kontakten i vatten eller annan vätska.

Låt inte nätsladden hänga över kanten på ett bord eller arbetsyta.

Håll nätsladden borta från heta ytor, inklusive baksidan av ugnen.

Håll apparaten och dess sladd oåtkomliga för barn under 8 år.

Försök inte att byta ut ugnslampan själv eller låta någon som inte är en elektriker som godkänts av SHARP att göra det. Om ugnslampan inte lyser, kontakta din återförsäljare eller en auktoriserad SHARP servicetekniker.

VIKTIGA SÄKERHETSANVISNINGAR



Om strömsladden i denna apparat skadas måste den ersättas med en speciell sladd.

Utbytet måste göras av en auktoriserad SHARP-servicetekniker.

För att undvika risk för explosion eller plötslig kokning:

VARNING: Vätskor och annan mat får inte värmas i förseglade behållare eftersom de kan explodera. Mikrovågsuppvärmning av drycker kan leda till försenad eruptiv kokning, därför måste man vara försiktig vid hantering av behållaren.

Använd aldrig slutna behållare. Ta bort förslutningar och lock före användning. Slutna kärl kan explodera på grund av en tryckökning även efter att ugnen har stängts av. Var försiktig då du värmer vätskor. Använd en behållare med bred öppning så att bubblor kan komma ut.

Värm aldrig vätska i behållare med smal hals såsom nappflaskor, eftersom detta kan resultera i att innehållet erupterar ur behållaren vid uppvärmning och orsakar brännskador.

För att förhindra plötslig eruption av kokande vätska och eventuell skållning:

1. Använd inte alltför mycket tid.
2. Rör om i vätskan före uppvärmning/återuppvärmning.
3. Det är lämpligt att infoga en glasstav eller liknande redskap (inte metall) i vätskan under återuppvärmning.



VIKTIGA SÄKERHETSANVISNINGAR

4. Låt vätskan stå minst 20 sekunder i ugnen i slutet av koktiden för att förhindra fördröjd eruptiv kokning.

Koka inte ägg i sina skal och hela hårdkokta ägg får inte värmas i mikrovågsugn eftersom de kan explodera även efter att mikrovågstillagningen har avslutats. Att koka eller värma ägg som inte är knäckta eller blandade, stick hål i vitan och gulan, annars kan äggen explodera. Skala och skiva hårdkokta ägg innan du värmer dem i mikrovågsgugnen.

Perforera skinnet på sådana livsmedel som potatis, korv och frukt före tillagning, annars kan de explodera.

För att undvika risken för brännskador.

VARNING: Innehållet i nappflaskor och barnmatsburkar skall röras om eller skakas och temperaturen kontrolleras före konsumtion, för att undvika brännskador.

Använd grytlappar eller ugnshandskar när du tar maten ur ugnen för att förhindra brännskador.

Öppna alltid behållare, popcornförpackningar, tillagningspåsar etc., bort från ansikte och händer för att undvika ångbrännskador och kokeruptioner.

För att undvika brännskador, testa alltid mattemperatur och rör om innan servering och fäst särskild uppmärksamhet till temperaturen på mat och dryck till spädbarn, barn eller äldre. Åtkomliga delar kan blir heta

VIKTIGA SÄKERHETSANVISNINGAR



under användningen. Små barn bör hållas på avstånd. Temperaturen på behållaren är inte en sann indikation på temperaturen på mat eller dryck, kontrollera alltid matens temperatur.

Stå alltid en bit från ugnsluckan när du öppnar den för att undvika brännskador från ånga och värme.

Skiva fyllda bakade maträtter efter uppvärmning för att släppa ut ånga och undvika brännskador.

Håll barn borta från luckan för att förhindra att de bränner sig.

För att undvika att produkten felaktigt används av barn.

VARNING: Låt endast barn från 8 år och uppåt använda ugnen utan övervakning efter korrekta instruktioner så att barnet kan använda ugnen på ett säkert sätt och förstår riskerna med felaktig användning. När apparaten används med GRILL, MIX GRILL och AUTO MENU-funktion får barn bara använda ugnen under vuxens tillsyn på grund av den genererade temperaturen.

Denna apparat är inte avsedd att användas av personer (inklusive barn) med nedsatt fysisk, sensorisk eller mental förmåga, eller brist på erfarenhet och kunskap, såvida de inte övervakas eller har blivit instruerade om användningen av apparaten av en person som ansvarar för deras säkerhet.



VIKTIGA SÄKERHETSANVISNINGAR

Barn bör övervakas för att se till så att de inte leker med apparaten.

Modeller med elektronisk pekpanel har ett barnlåsäge, se sidan SV-20.

Luta dig inte eller gunga på ugnsluckan. Lek inte med ugnen eller använd den som en leksak.

Barn bör lära sig alla viktiga säkerhetsinstruktioner: användning av grytlappar, försiktigt avtagande av matförpackningar, med speciell uppmärksamhet på förpackningar (t.ex. självupphettande material) som syftar till att göra mat frasig, eftersom de kan vara extra varma.

Andra varningar

Ändra aldrig ugnen på något sätt.

Flytta inte ugnen när den är i drift.

Denna apparat är avsedd att användas i hushåll.

Mikrovågsugnen är avsedd för uppvärmning av mat och dryck. Torkning av mat eller kläder och uppvärmning av uppvärmningsdynor, tofflor, tvättsvampar, fuktig trasa och liknande kan leda till risk för skador, antändning eller brand. Den är inte lämplig för kommersiellt bruk eller laboratoriebruk.

För att främja problemfri användning av din ugn och undvika skador.

Använd aldrig ugnen när den är tom. När du använder en brynskål eller självupphettande material, placera alltid något värmeisolerande t.ex. en porslinstallrik under för att förhindra skador på tallriken och vändfoten på grund

VIKTIGA SÄKERHETSANVISNINGAR



av värmestress. Den föruppvärmningstid som anges i instruktionerna får inte överskridas.

Använd inte metallredskap, som återkastar mikrovågor och kan orsaka elektriska överslag. Ställ inte konservburkar i ugnen.

Använd endast den roterande tallriken och vändfoten som är utformad för denna ugn. Använd inte ugnen utan tallriken.

För att förhindra att den roterande tallriken går sönder:

- a) Innan du rengör tallriken med vatten, låt tallriken svalna.
- b) Placera inte varm mat eller heta husgeråd på en kall tallrik.
- c) Placera inte kall mat eller kalla husgeråd på en varm tallrik.

Placera inte någonting på det yttre höljet under användning.

OBS:

Använd inte plastbehållare i mikrovågsugnen om ugnen fortfarande är varm efter användning av GRILL och MIX GRILL-funktion eftersom de kan smälta.

Plastbehållare får inte användas under dessa lägen såvida inte behållarens tillverkare säger att de är lämpliga.

Om du är osäker på hur du ansluter din ugn, kontakta en auktoriserad elektriker.

Varken tillverkaren eller återförsäljaren kan ta något ansvar för skador på ugnen eller personskador till följd av



VIKTIGA SÄKERHETSANVISNINGAR

underlåtenhet att iaktta korrekt elektrisk anslutning. Vattenånga eller droppar kan ibland bildas på ugnens väggar eller runt luckans tätningar och tätningsytor. Detta är en normal företeelse och är inte en indikation på mikrovågsläckage eller fel.



Symbolen betyder att ytorna kan bli heta under användning.



1. Ta bort allt förpackningsmaterial från insidan av ugnsutrymmet och ta bort skyddsfilmen som finns på mikrovågsugnens skåpsyta.
2. Kontrollera ugnen noga för tecken på skada.
3. Placera ugnen på en säker, plan yta, stark nog att bära ugnens vikt och det tyngsta föremål som sannolikt kommer att tillagas i ugnen. Placera inte ugnen i ett skåp.
4. Välj en jämn yta med tillräckligt mycket fritt utrymme för intags- och/eller utsläppsventilerna.

Den bakre ytan på apparaten kan placeras mot en vägg.

- Minsta installationshöjd är 85 cm.
- Ett avstånd på minst 20 cm erfordras mellan mikrovågsugnens sidor och eventuella angränsande väggar eller objekt.
- Lämna ett avstånd på minst 30 cm ovanför ugnen.
- Ta inte bort fötterna från botten av ugnen.
- Att blockera intags- och/eller utsläppsöppningarna kan skada ugnen.
- Placera ugnen så långt bort från radio- och TV-apparater som möjligt. Användning av mikrovågsugnen kan orsaka störningar på din radio- eller TV-mottagning.



INSTALLATION

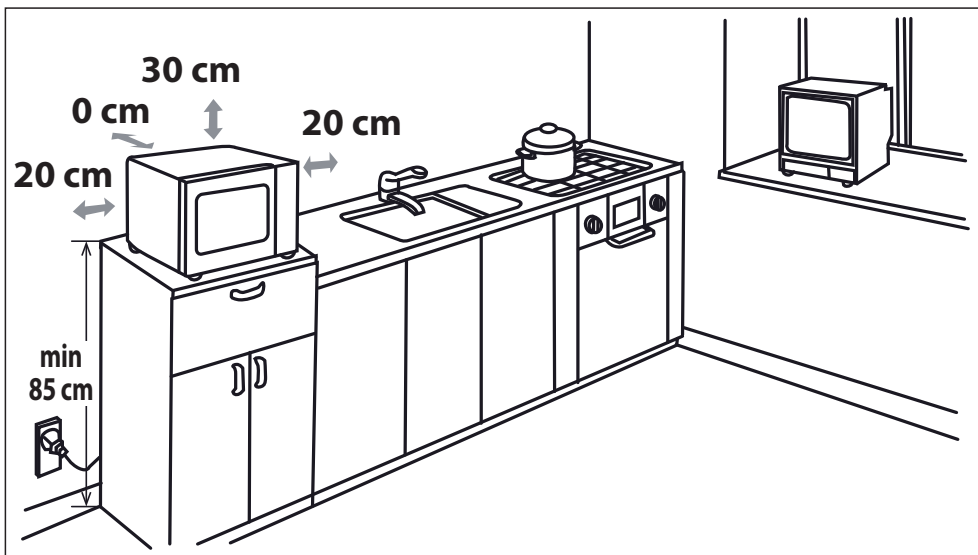

5. Anslut ugnens stickkontakt säkert till ett standard jordat hushållseluttag.

WARNING: Placera inte ugnen där värme, fukt eller hög luftfuktighet alstras, (t.ex. nära eller ovanför en vanlig ugn) eller i närheten av brännbara material (t.ex. gardiner). Blockera inte eller stör luftventilsöppningar.

Placera inga föremål ovanpå ugnen.

Vidrör inte utsidan av mikrovågsugnen under eller kort efter användning då den är het.

FÖRE ANVÄNDNING





Anslut ugnen. Ugnens display visar: "0:00", en hörbar signal ljuder en gång.

Denna modell har en klockfunktion och ugnen använder mindre än 1,0 W i standby-läge. **För att ställa klockan, se nedan.**

STÄLLA IN KLOCKAN



Ugnen har ett 24-timmars format.

1. Tryck på knappen **KLOCKINSTÄLLNING**  en gång, och "00:00" blinkar.
2. Tryck på tidknapparna och ange aktuell tid. Ange timmar genom att trycka på knappen **10 min** och ange minuter genom att trycka på knapparna **1 min** och **10 s**.
3. Tryck på knappen **KLOCKINSTÄLLNING**  för att avsluta klockinställningen.

ANMÄRKNINGAR:

- Om klockan är inställd, kommer displayen visa rätt tid på dygnet när tillagningen är klar. Om klockan inte har ställts in, visar displayen bara "0:00" när tillagningen är klar.
- För att kontrollera tiden på dygnet under en tillagningsprocess, tryck på **CLOCK SET** knappen och lysdioden visar tiden i 2-3 sekunder. Detta påverkar inte tillagningen.
- Om **STOP**-knappen trycks in eller ingen åtgärd utförs inom 1 minut i klockinställningsläget återgår ugnen till föregående inställning.
- Om strömmen till mikrovågsugnen bryts, kommer displayen att visa periodvis "0:00" efter att strömmen kommit tillbaka. Om detta inträffar under tillagning, kommer programmet att raderas. Tidpunkten på dagen kommer också att raderas.

MIKROVÅGSEFFEKTIVÅ



Effektnivå	Tryck på MIKROVÅGS-EFFEKTIVÅ -knappen 	Display (Procent)
HÖG	x1	100P
	x2	90P
MEDELHÖG	x3	80P
	x4	70P
MEDIUM	x5	60P
	x6	50P
MEDIUM LÅG (UPPTINING)	x7	40P
	x8	30P
LÅG	x9	20P
	x10	10P
	x11	0P

- Ugnen har 11 effektnivåer, som visas.
- För att ändra effektnivån för tillagning, tryck på **MIKROVÅGSEFFEKTIVÅ**-knappen tills displayen visar önskad nivå. Ställ in önskad tillagningstid genom att trycka på tidsknapparna. Tryck på **START**-knappen för att starta ugnen.
- För att kontrollera effektnivån under tillagning, tryck på **MIKROVÅGSEFFEKTIVÅ**-knappen. Effektnivån visas så länge du trycker på **MIKROVÅGSEFFEKTIVÅ**-knappen. Ugnen fortsätter att räkna ner även om displayen visar effektnivån.
- Om "0P" väljs, kommer ugnen att arbeta med fläkt utan effekt. Du kan använda denna nivå för att ta bort lukter.

Generellt gäller följande rekommendationer:

100P/90P - (HÖG) används för snabb tillagning eller återuppvärmning, t.ex. grytor, varma drycker, grönsaker etc.

80P/70P - (MEDIUM HÖG) används för längre tillagning av kompakt mat som t.ex. stekar, köttfärslimpa och färdiga måltider,

även för känsliga rätter som t.ex. sockerkaka. Vid denna lägre inställning, kommer maten att tillagas jämnt utan att bli överkokt på sidorna.

60P/50P - (MEDIUM) för kompakt mat som behöver lång tillagningstid när den tillagas på vanligt sätt, t.ex. köttgrytor, rekommenderas denna effektinställning för att köttet ska bli mörkt.

40P/30P - (MEDIUM LÅG) för att tina, välj denna effektinställning, för att se till att maten tinas jämnt. Denna inställning är också idealisk för att sjuda ris, pasta, dumplings och koka äggkräm.

20P/10P - (LÅG) för skonsam upptining, t.ex. gräddtårter eller bakverk.



MANUELL DRIFT

Öppna luckan:

För att öppna ugnsluckan, tryck på lucköppningsknappen.

Starta ugnen:

Förbered och placera maten i en lämplig behållare på den roterande tallriken eller placera den direkt på den roterande tallriken. Stäng luckan och tryck på **START/◊ +30s**-knappen efter att ha valt önskat tillagningssläge. Du kan förlänga den önskade tillagningstiden under manuell tillagning genom att trycka på **TIME**-knapparna eller **START/◊ +30s**-knappen.

Då tillagningsprogrammet har ställts in och man inte trycker på **START/◊ +30s**-knappen inom 1 minut så avbryts inställningen.

Om luckan öppnas under tillagning måste **START/◊ +30s**-knappen tryckas in för att fortsätta tillagningen. När knappen trycks in korrekt hörs ljudsignalen en gång.

Använd **STOP**-knappen för att:

1. Radera ett misstag under programmering.
2. Stoppa ugnen tillfälligt under tillagningen.
3. Avbryta ett program under tillagning genom att trycka på **STOP** två gånger.
4. För att ställa in och att annullera barnlåset (se sidan SV-20).



START/+30s



STOP / ECO

OBS:

- Om mikrovågsugnen inte används under en period av 5 minuter (och luckan är stängd) aktiveras säkerhetslåset automatiskt. Knappsatsen kommer inte längre att fungera. För att stänga av säkerhetslåset, öppna bara luckan till mikrovågsugnen och knappsatsen blir aktiv igen.



MIKROVÅGSTILLAGNING



Din ugn kan programmeras upp till 99 minuter, 50 sekunder (99,50).

MANUELL TILLAGNING/MANUELL UPPTINING

- Ange tillagningstiden och använd mikrovågseffektnivåer 100P till 10P för tillagning eller upptining (se sidan SV-17).
- Rör eller vänd på maten, om möjligt, 2 - 3 gånger under tillagning.
- Efter tillagningen täck över maten och låt stå, om det rekommenderas.
- Efter upptining, täck över maten med folie och låt stå tills helt upptinat.

Exempel:

Att tillaga i 2 minuter och 30 sekunder på 70 % mikrovågseffekt.

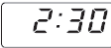
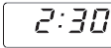
<p>1. Mata in effektnivån genom att trycka på MIKROVÅGSEFFEKTIVÅ-knappen 4 gånger för 70 P.</p> 	<p>2. Ange tillagningstiden genom att trycka på 1 min-knappen två gånger, och sedan på 10 s-knappen tre gånger.</p>	<p>3. Tryck på START/◊ +30s-knappen för att starta timern. (Displayen räknar ned genom den inställda tillagnings-/upptiningstiden.)</p>
		

OBS:

- När ugnen startar kommer ugnslampan att tändas och den roterande tallriken kommer att rotera medsols eller motsols.
- Om man öppnar luckan under tillagning/upptining för att röra i eller vända på maten så stannar tillagningstiden på displayen automatiskt. Tillagnings-/upptiningstiden börjar räkna ner igen när luckan stängs och **START**-knappen trycks in.

- Då man öppnar luckan eller trycker på STOP-knappen efter slutförd tillagning/upptining så visar displayen åter tidpunkten på dagen om klockan har ställts in.
- För att kontrollera effektnivån under tillagning, tryck på **MIKROVÅGSEFFEKTIVÅ**-knappen. Effektnivån visas så länge du trycker på **MIKROVÅGSEFFEKTIVÅ**-knappen.

VIKTIGT:

- Stäng luckan efter tillagning/upptining. Observera att lampan av säkerhetsskäl fortsätter lysa när luckan är öppen, för att påminna dig om att stänga luckan.
- Om du lagar mat längre än standardtiden (se tabell nedan) med samma tillagningssätt, aktiveras ugnens säkerhetsmekanismer automatiskt. Mikrovågseffektnivån reduceras eller grilluppvärmningselementet slår av och på.

Tillagningsläge	Standardtid
Mikrovåg 100 P	30 minuter
Grilltillagning*	Intermittent drift, temperaturreglerad
Mix grill-tillagning*	99 min 50 sek





GRILL-TILLAGNING/MIX GRILL-TILLAGNING*

**1. BARA GRILL MATLAGNING**

Grillen i toppen av ugnen har bara en effektinställning. Grillen bistås av skivtallriken som roterar samtidigt för att säkerställa jämn stekyta. Använd stativet för grillning av små bitar av mat som bacon, skinka och teacakes. Mat kan placeras antingen direkt på stativet eller i en form/värmetålig tallrik på stativet.

Exempel:

För att grilla i 20 minuter med hjälp av tangenten **GRILL**.

1. Tryck på GRILL en gång.  x1 	2. Ange önskad uppvärmningstid genom att trycka på 10 min-knappen två gånger. 	3. Tryck på START/+30s-knappen för att starta grillningen. (Displayen räknar ned genom den inställda grillningstiden.) 
---	--	--

2. MIX GRILLTILLAGNING

MIX GRILL kombinerar mikrovågseffektnivå med grillen. **MIX** innebär tillagning med mikrovågseffekt och grilleffekt växelvis. Kombinationen av mikrovågseffekt med grillen minskar tillagningstiden och ger en knaprig, brun yta.

Det finns 2 val för kombinationen:

KOMBINATION 1 (Display: C-1)





55 % tid för mikrovågseffekt, 45 % tid för grill matlagning. Använd för fisk och gratäng.

KOMBINATION 2 (Display: C-2)

36% tid för tillagning i mikrovågsugn, 64% tid för grill matlagning. Används för pudding, omelett, och fjäderfå.

Exempel:

För att tillaga i 15 minuter, med hjälp av **MIX GRILL** med 55 % tid mikrovågseffekt och 45 % grilleffekt (C-1).

1. Tryck på GRILL en gång.  x1 	2. Ange önskad uppvärmningstid genom att trycka på 10 min-knappen en gång och 1 min-knappen fem gånger. 	3. Tryck på START/+30s-knappen för att starta tillagningen. (Displayen räknar ned genom den inställda tillagningstiden.) 
---	--	--

ANTECKNINGAR för GRILL och MIX GRILL TILLAGNING:

- Det är inte nödvändigt att förvärma grillen.
- Vid stekning av mat i en djup behållare, placera den på tallriken.
- Du kan märka rök eller att det luktar bränt när du använder grillen första gången. Detta är normalt och innebär inte något fel på ugnen. För att undvika detta problem, när du första gången använder ugnen, värme ugnen utan mat i 20 minuter på grill.

VIKTIGT: Öppna ett fönster eller slå på köksventilationen för att bli av med rök eller lukt under användning.

OBS: När grillfunktionen används så slås grillen på och av med regelbundna intervaller för att förhindra överhettning.



VARNING: Luckan, ytterhöljet, ugnstrymmet och tillbehör blir mycket heta under drift. För att undvika brännskador ska tjocka grytvantar alltid användas.

* - Endast för modeller med grill.



ANDRA PRAKTISKA FUNKTIONER

1. SEKVENSTILLAGNING

Denna funktion medger tillagning med upp till 2 olika steg som kan innefatta manuell tillagningstid och läge och/ eller tidsupptining samt viktupptiningsfunktion. En gång programmerad finns det inget behov av att ingripa i tillagningsfunktionen då ugnen automatiskt flyttar till nästa steg. Efter det första steget hörs ljudsignalen en gång.

Obs: Automenyn kan inte anges som en av flera sekvenser.

Exempel: Om du vill tina maten i 5 minuter, sedan laga mat med 80P mikrovågseffekt i 7 minuter. Stegen är följande:

1. Tryck på **TIME DEFROST**-knappen en gång, i LED-displayen visas dEF2.
2. Ange tillagningstiden genom att trycka på **1 min**-knappen 5 gånger.
3. Mata in effektnivån (80P) genom att trycka på **MIKROVÅGSEFFEKTIVÅ**-knappen 3 gånger.
4. Ange tillagningstiden genom att trycka på **1 min**-knappen 7 gånger.
5. Tryck på **START**-knappen en gång för att starta tillagningen.

2. +30s-FUNKTION (Auto-start)

Med **+30s**-knappen kan du hantera de två följande funktionerna:

a. Direkt start

Du kan direkt starta tillagning på 100P-mikrovågseffektnivån i 30 sekunder genom att trycka på **+30s**-knappen.

b. Förlänga tillagningstiden

Du kan förlänga tillagningstiden vid manuell tillagning, tidsupptining och automenyfunktion i multiplar på 30 sekunder om **+30s**-knappen trycks in när ugnen är igång. Du kan även förlänga tillagningstiden genom att trycka på TID-knapparna **"10min"**, **"1min"**, **"10s"**. Under viktupptining kan tillagningstiden inte ökas.

OBS: Tillagningstiden kan förlängas till maximalt 99 minuter och 50 sekunder.

3. KÖKSTIMER FUNKTION :

Du kan använda kökstimeren för tidtagning där tillagning i mikrovågsugn inte är inblandad för att t.ex. ta tid för kokta ägg kokta på konventionell spis eller för att övervaka väntetid för tillagad/upptinat mat.

Exempel:

Att ställa in timern på 5 minuter.

<p>1. Tryck på KÖKSTIMER-knappen en gång.</p> 	<p>2. Ange önskad tid genom att trycka på 1 min-knappen 5 gånger.</p>	<p>3. Tryck på START/◇ +30s-knappen för att starta timern.</p>	<p>4. Kontrollera displayen. (Displayen räknar ned genom den inställda tillagnings-/ upptiningstiden.)</p>
---	--	--	---

När timertiden anländer, kommer ljudsignalen att låta 5 gånger och lysdioden visar då aktuell tid.

Du kan ange valfri tid upp till 99 minuter och 50 sekunder. För att avbryta KÖKSTIMERN under nedräkning, tryck på **STOP**-knappen.

OBS: KÖKSTIMER funktionen kan inte användas under matlagning.

4. BARNSPÄRR:

Används för att förhindra oövervakad drift av ugnen av små barn.

a. För att ställa in BARNSPÄRR:

Håll **STOP**-knappen intryckt i 3 sekunder; en lång pipsignal hörs och displayen visar "LOC". Ugnen är nu i BARNLÅS-läge. I detta läge visas klockan på displayen; om man trycker på någon knapp eller öppnar luckan visas "LOC" i tio sekunder.

b. För att avbryta BARNSPÄRR:

Tryck och håll in **STOP** knappen i 3 sekunder tills en lång ljudsignal hörs.

5. ECO-LÄGE:

Om man trycker på "ECO"-knappen en gång i standby-läge släcks LED-displayen och mikrovågsgugnen går över i ECO-läge. Om någon åtgärd utförs tänds LED-displayen på nytt och mikrovågsgugnen återgår till standby-läge.



TIDUPPTINING OCH VIKTUPPTINING

1. TIDUPPTINING

Denna funktion tinar snabbt mat samtidigt som du kan välja en lämplig upptiningsperiod, beroende på typ av mat. Följ exemplet nedan för information om hur du använder denna funktion. Tidsintervallet är 0:10 - 99:50.

Exempel: För att tina maten i 10 minuter.

<p>1. Välj erforderlig meny genom att trycka på TIDUPPTNING-knappen en gång.</p>  x1	<p>2. Ange tillagningstiden genom att trycka på 10 min-knappen en gång.</p>	<p>4. Tryck på START/◊ +30s-knappen för att starta upptiningen.</p>
displayen visar: <input type="text" value="dEF2"/>	<input type="text" value="10:00"/>	

Att notera för tidsupptining:



- Efter tillagningen kommer ljudsignalen att ljuda fem gånger och lysdioden visar då aktuell tid, om klockan har ställts in. Om klockan inte har ställts in, kommer displayen endast att visa "0:00" när tillagningen är klar.
- Den förinställda mikrovågseffektnivån är 30P och kan inte ändras.

2. VIKTUPPTINING

Mikrovågsugnen är förprogrammerad med en tid och effektnivå så att följande livsmedel tinas enkelt: fläskkött, nötkött och kyckling. Viktområdet för den här maten är från 0,1 kg - 2 kg i 0,1 kg steg. Följ exemplet nedan för information om hur du använder dessa funktioner.

Exempel: För att tina upp en köttstek som väger 1,2 kg med VIKTUPPTINING.

Lägg köttet på ett fat eller mikrovågsugnsupptinningsstativ på den roterande tallriken.

<p>1. Välj erforderlig meny genom att trycka på VIKTUPPTINING-knappen en gång.</p>  x1	<p>2. Ange vikten genom att trycka på VIKT/PORTION-knapparna tills önskad vikt visas</p>	<p>3. Tryck på START/◊ +30s-knappen för att starta upptiningen. (Displayen räknar ned genom upptinningstiden.)</p>
displayen visar: <input type="text" value="dEF1"/>	kg/⊞  display: <input type="text" value="1.2"/>	

Frysta livsmedel tinas upp från -18° C.

ATT NOTERA FÖR VIKTUPPTINING



- Innan infrysning av livsmedel, se till maten är färsk och av god kvalitet.
- Livsmedelsvikt bör avrundas upp till närmaste 0,1 kg, till exempel, 0,65 kg till 0,7 kg.
- Om det behövs, skydda små områden av kött eller fjäderfä med platta bitar av aluminiumfolie. Detta förhindrar att områdena blir varma under upptiningen. Se till att folien inte kommer i kontakt med ugnens väggar.

AUTOMENYDRIFT



AUTOMENY-knapparna hittar automatiskt rätt tillagningssätt och tillagning av livsmedel (detaljer på sidan SV-4 och SV-22). Följ exemplet nedan för information om hur du använder denna funktion.

Exempel: Tillagning av två bakpotatisar (0,46 kg) med hjälp av AUTOMENY-funktionen.

<p>1. Välj erforderlig meny genom att trycka på Bakad potatis-knappen en gång.</p>  x1	<p>2. Tryck på VIKT/PORTION UPP/NER-knapparna eller fortsätt att trycka på Bakad potatis-knappen för att välja önskat antal potatisar (upp till 3).</p>	<p>3. Tryck på START/◊ +30s-knappen för att starta tillagningen. (Displayen räknar ned genom tillagningstiden)</p>
displayen visar: <input type="text" value="1"/>	kg/⊞  display: <input type="text" value="2"/>	

ANMÄRKNINGAR:

- Vikten eller mängden livsmedlet kan matas in genom att trycka på VIKT/PORTION UPP/NER tills önskad vikt/mängd visas. Skriv in vikten på maten endast. Ta inte med vikten på behållaren.
- För livsmedel som väger mer eller mindre än de vikter/mängder som anges i AUTOMENY-tabellen på sidan SV-22, tillaga med manuell drift.



AUTOMENYTABELL

Automeny	VIKT / PORTION / REDSKAP	Tillvägagångssätt
Popcorn	0,05 kg, 0,1 kg	Placera popcornpåsen direkt på den roterande tallriken. (Se anmärkning nedan: "Viktig information om mikrovågspopcornfunktionen")
Bakad potatis	1, 2, 3 potatisar (delar) 1 potatis = ca. 0,23 kg (initial temp. 20° C)	Använd potatisar med liknande storlek på ca 230 g. Punktera varje potatis på flera ställen och placera mot kanten på den roterande tallriken. Vänd och arrangera om efter halva tillagningstiden. Låt vila 3 - 5 minuter före servering.
Pizza	0,1 kg, 0,2 kg, 0,4 kg (initial temp. 5° C) Tallrik	Placera pizzan på en tallrik i mitten av den roterande tallriken. Täck inte över.
Frysta grönsaker t.ex. brysselkål, gröna bönor, ärtor, blandade grönsaker, broccoli	0,15 kg, 0,35 kg, 0,5 kg (initial temp. -18° C) Skål och lock	Placera grönsakerna i en lämplig behållare. Tillsätt 1 msk vatten per 100 gram grönsaker, täck skålen och placera på den roterande tallriken. Rör om efter halva tillagningen och efter tillagningen.
UPPVÄRMNING TE & Kaffe (120 ml / kopp)	1, 2, 3 (initial temp. 5° C) Kopp	Placera koppen(-arna) på den roterande tallriken och rör om efter uppvärmning.
Mattallrik	0,25 kg, 0,35 kg, 0,5 kg (initial temp. 5° C) Tallrik	Placera tallriken i mitten av den roterande tallriken. Täck inte över. Rör om efter tillagning.

Observera:

- Den slutliga mattemperaturen kommer att variera beroende på matens temperatur från början. Kontrollera att maten är rykande varm efter tillagning. Vid behov kan du förlänga tillagningstiden manuellt.
- Resultat vid användning av autotillagning beror på variationer som t.ex. matvarornas form och storlek och dina personliga preferenser beträffande tillagningsresultat. Om du inte är nöjd med resultatet kan du anpassa tillagningstiden efter egen smak.

Viktig information om mikrovågspopcornfunktionen:

1. När du väljer 100 gram popcorn, föreslås det att du viker ner en triangel på varje hörn av påsen innan tillagning.
Se bilden till höger.
2. Om/När popcornpåsen expanderar och inte längre roterar ordentligt, vänligen tryck på STOP knappen en gång och öppna ugnsluckan och justera påsens läge för att säkerställa jämn tillagning.

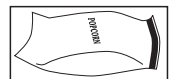

LÄMPLIGA UGNSKÄRL



För att laga/tina mat i en mikrovågsugn, måste mikrovågsenergin kunna passera genom behållaren för att penetrera maten. Därför är det viktigt att välja lämpliga husgeråd.

Runda/ovala tallrikar är att föredra framför fyrkantiga/avlånga, eftersom maten i hörnen tenderar att tillagas för länge. En mängd olika husgeråd kan användas som anges nedan.

Husgeråd	Mikrovåg- sugn -säkert	Grill	Grill
Aluminiumfolie Foliebehållare	✓ / ✗	✓	Små bitar av aluminiumfolie kan användas för att skydda mat från överhettning. Håll folien minst 2 cm från ugnens väggar, ljusbågar kan uppstå. Foliebehållare rekommenderas inte såvida inte annat anges av tillverkaren, t.ex. Microfoil®, följ instruktionerna noga.
Stekkärl	✓ / ✗	✗	Följ alltid tillverkarens anvisningar. Överskrid inte angivna uppvärmningstider. Var mycket försiktig då dessa kärl blir mycket heta.
Porslin och keramik	✓ / ✗	✗	Porslin, keramik, fajans och benporslin är vanligtvis lämpligt, med undantag för de med metalldekoration.
Glaskärl t.ex. Pyrex®	✓	✓	Försiktighet bör iakttas vid användning av tunna glasföremål eftersom de kan gå sönder eller spricka om de värms plötsligt.
Metall	✗	✓	Det rekommenderas inte att använda metallhusgeråd eftersom det bildar gnistor, vilket kan leda till brand.
Plast/Polystyren t.ex. snabbmatsförpackningar	✓	✗	Man måste vara försiktig eftersom en del behållare förvrids, smälter eller missfärgas vid höga temperaturer.
Plastfolie	✓	✗	Det får inte röra vid maten och måste penetreras för att låta ångan komma ut.
Frys-/Stekpåsar	✓	✗	Måste penetreras för att låta ångan komma ut. Se till att påsarna är lämpliga för mikrovågsugnsanvändning.
Papper - Tallrikar, muggar och hushållspapper	✓	✗	Använd inte plast- eller metallband, eftersom de kan smälta eller fatta eld på grund av att metallen avger "ljusbågar".
Halm- och träbehållare	✓	✗	Använd endast för uppvärmning eller för att absorbera fukt. Man måste vara försiktig eftersom överhettning kan orsaka brand.
Returpapper och tidningar	✗	✓	Övervaka alltid ugnen när du använder dessa material eftersom överhettning kan orsaka brand. Kan innehålla metallfragment som orsakar "gnista" och kan leda till brand.



WARNING: Vid uppvärmning av mat i plast- eller pappersbehållare, övervaka ugnen på grund av risken för antändning.



SKÖTSEL OCH RENGÖRING

VARNING: ANVÄND INTE KOMMERSIELLA UGNSRENGÖRINGSMEDEL, ÅNGTVÄTTAR, SLITANDE, HÅRDA RENGÖRINGSMEDEL, NÅGOT SOM INNEHÅLLER NATRIUMHYDROXID ELLER SKURSVAMPAR PÅ NÅGON DEL AV DIN MIKROVÅGSUGN.

Innan rengöring, se till att ugnsutrymmet, luckan, ugnshöljet och tillbehören är helt svala. RENGÖR UGNEN REGELBUNDET OCH AVLÅGNSA ALLA MATRESTER - Håll ugnen ren, annars kan ytan försämrats. Detta kan inverka negativt på apparatens livslängd och medföra att farliga situationer uppstår.

OBS: Under tillagning kan kondens uppstå inuti ugnsutrymmet, på utrymmets front och på luckan. Mängden kondens beror på ugnsytornas temperatur och fukttätheten i maten som tillagas. Se efter avslutad tillagning till att all eventuell fukt som ansamlas på dessa ytor torkas bort med en mjuk fuktabsorberande trasa.

Ugnens utsida

Utsidan av ugnen kan rengöras lätt med mild tvål och vatten. Se till att tvålen torkas av med en fuktig trasa och torka av utsidan med en mjuk handduk.

Kontrollpanel

Öppna luckan före rengöring för att avaktivera kontrollpanelen. Försiktighet bör iaktas vid rengöring av kontrollpanelen. Använd en trasa fuktad med vatten, torka försiktigt av panelen tills det blir rent.

Undvik att använda stora mängder vatten. Använd inte någon form av kemiska eller slipande rengöringsmedel.

Ugnens insida

1. För rengöring, torka allt stänk eller spill med en mjuk, fuktig trasa eller svamp efter varje användning när ugnen fortfarande är varm. För kraftigare spill, använd en mild tvål och torka flera gånger med en fuktig trasa tills alla rester är borta. Ansamlade matrester kan överhettas och börja ryka eller fatta eld och orsaka överslag. Ta inte bort vågledarlocket.

2. Se till att det inte kommer in tvål eller vatten i de små ventilationsöppningarna i väggarna, vilket kan orsaka skador på ugnen.

3. Använd inte rengöringsmedel i sprejform på ugnens insida.

4. Värm upp ugnen regelbundet genom att använda grillen och värm ugnen utan mat i 20 minuter på grill. Matrester eller fettstänk kan orsaka rök eller dålig lukt. Håll vågledarskyddet rent hela tiden.

Vågledarskyddet är tillverkat av ett ömtåligt material och bör rengöras med omsorg (följ rengöringsinstruktionerna ovan).

OBS: Överdriven blötläggning kan orsaka sönderfall av vågledarskyddet.

Vågledarskyddet är en förbrukningsvara och utan regelbunden rengöring, kommer det att behöva ersättas.

Tillbehör

Tillbehör som den roterande tallriken, vändfot och stativ bör tvättas i en mild diskmedelslösning och torkas. De kan diskas i diskmaskin.

Lucka

För att ta bort alla spår av smuts, rengör regelbundet båda sidor av luckan, luckans tätningar och angränsande delar med en mjuk, fuktig trasa. Använd inte slipande rengöringsmedel.

OBS: En ångtvätt bör inte användas.

Rengöringstips - För att underlätta rengöringen av ugnen:

Placera en halv citron i en skål, tillsätt 300 ml (1/2 pint) vatten och värm på 100 % i 10 - 12 minuter.

Torka ugnen ren med en mjuk, torr trasa.

**Vigtigt:**

Dit produkt er markeret med dette symbol. Det betyder, at brugte elektriske og elektroniske produkter ikke må blandes med almindeligt husholdningsaffald. Der findes et separat indsamlingssystem for disse produkter.

A. Oplysninger om bortskaffelse for brugere (private husholdninger)

1. I EU

Vigtigt: Hvis du vil bortskaffe dette udstyr, må du ikke bruge en almindelig skraldespand.

Brugt elektrisk og elektronisk udstyr skal behandles separat og i overensstemmelse med lovgivningen, der kræver korrekt behandling, indsamling og genbrug af brugt elektrisk og elektronisk udstyr.

Efter indførelsen i medlemslandene kan private husholdninger inden for landene i EU gratis returnere deres brugte elektriske og elektroniske udstyr på angivne genbrugsstationer*.

I nogle lande* vil din lokale forhandler muligvis også modtage dit gamle produkt uden omkostninger, hvis du køber et tilsvarende nyt produkt.

*) Kontakt de lokale myndigheder for yderligere detaljer.

Hvis dit brugte elektriske eller elektroniske udstyr indeholder batterier eller akkumulatører, bedes du bortskaffe disse separat på forhånd i henhold til lokale krav.

Ved at bortskaffe dette produkt på korrekt vis hjælper du med at sikre, at affaldet gennemgår den nødvendige behandling, genindvinding og genbrug og således forebygger potentielle negative virkninger på miljøet og menneskers sundhed, som ellers kunne opstå som følge af u hensigtsmæssig håndtering af affaldet.

2. I lande uden for EU

Hvis du vil bortskaffe dette produkt, bedes du kontakte de lokale myndigheder og spørge efter den korrekte bortskaffelsesmetode.

I Schweiz: Brugt elektrisk eller elektronisk udstyr kan returneres gratis til forhandleren, selv hvis du ikke køber et nyt produkt. Yderligere genbrugsstationer er angivet på hjemmesiden www.swico.ch eller www.sens.ch.

B. Oplysninger om bortskaffelse for erhvervsbrugere

1. I EU

Hvis produktet anvendes til forretningsformål og du vil bortskaffe det: Kontakt venligst din SHARP-forhandler, som vil informere dig om returnering af produktet. Du kan blive opkrævet for omkostningerne i forbindelse med returnering og genbrug. Mindre produkter (og små mængder) kan muligvis afleveres til din lokale genbrugsstation.

I Spanien: Kontakt venligst det etablerede indsamlingssystem eller de lokale myndigheder for returnering af dine brugte produkter.

2. I lande uden for EU

Hvis du vil bortskaffe dette produkt, bedes du kontakte de lokale myndigheder og spørge efter den korrekte bortskaffelsesmetode.



INDHOLD

Brugsanvisning

OPLYSNINGER OM KORREKT BORTSKAFFELSE	1
INDHOLD	2
SPECIFIKATIONER	2
OVN OG TILBEHØR	3
BETJENINGSPANEL	4
VIGTIGE SIKKERHEDSANVISNINGER	5-14
INSTALLATION	15-16
FØR IBRUGTAGNING	17
INDSTILLING AF UR	17
MIKROBØLGEEFFEKTNIVEAUER	17
MANUEL BETJENING	18
MIKROBØLGETILBEREDNING	18
GRILLTILBEREDNING/MIX GRILL TILBEREDNING	19
ANDRE NYTTIGE FUNKTIONER	20
BRUG AF OPTØNING EFTER TID OG OPTØNING EFTER VÆGT	20
BRUG AF AUTO MENU	21
AUTO MENU-OVERSIGT	22
OVNFAST PORCELÆN OG EGNEDE BEHOLDERE	23
PLEJE OG RENGØRING	24



SPECIFIKATIONER

Modelnavn:	YC-MS02E	YC-MG02E	YC-MS51E	YC-MG51E	YC-MG81E	
Vekselstrømsspænding	230 V, 50 Hz enkeltfaset					
Strømsikring/overstrømsbeskyttelse	10 A	10 A	10 A	10 A	10 A	
Krævet effekt:	Mikrobølge	1270 W	1270 W	1450 W	1450 W	1450 W
Udgangseffekt:	Mikrobølge	800 W	800 W	900 W	900 W	900 W
	Grill		1000 W		1000 W	1100 W
	Standby	< 1,0W	1,0 W	1,0 W	1,0 W	1,0 W
	Energisparetilstand	< 0,5W	0,5 W	0,5 W	0,5 W	0,5 W
Mikrobølgefrequens	2450 MHz*	2450 MHz*	2450 MHz*	2450 MHz*	2450 MHz*	
Udvendige mål (B) x (H) x (D) mm	440 x 258 x 324	440 x 258 x 324	513 x 306 x 394	513 x 306 x 394	512 x 300 x 396	
Ovnrummets mål (B) x (H) x (D)*** mm	306 x 205 x 304	306 x 205 x 304	328 x 206 x 368	328 x 206 x 368	348 x 240 x 356	
Ovnkapacitet	20 liter**	20 liter**	25 liter**	25 liter**	28 liter**	
Drejetallerken	ø 255 mm	ø 255 mm	ø 315 mm	ø 315 mm	ø 315 mm	
Vægt	ca. 11,3 kg	ca. 11,9 kg	ca. 14,5 kg	ca. 15,4 kg	ca. 15,8 kg	
Ovnlampe	25 W	25 W	25 W	25 W	25 W	

* - Dette produkt opfylder kravene i den europæiske standard EN55011. I overensstemmelse med denne standard er dette produkt klassificeret som gruppe 2 klasse B-udstyr. Gruppe 2 betyder, at udstyret bevidst genererer højfrekvensenergi i form af elektromagnetisk stråling til varmebehandling af fødevarer. Klasse B-udstyr betyder, at udstyret er egnet til brug i private hjem.

** - Den indvendige kapacitet er beregnet med maks. mål for bredde, dybde og højde. Den faktiske kapacitet for næringsmidler er mindre.

SOM EN DEL AF EN POLITIK OM KONTINUERLIG FORBEDRING FORBEHOLDER VI OS RET TIL AT ÆNDRE DESIGNET OG SPECIFIKATIONERNE UDEN VARSEL.

OVN OG TILBEHØR



OVN

1. Ovnlåge
2. Ovnlågens hængsler
3. Ovnlampe
4. Bølgelederdæksel (MÅ IKKE FJERNES)
5. Betjeningspanel
6. Kobling
7. Låsekroge til ovnlågen
8. Ovnrum
9. Lågens tætninger og tætningsflader
10. Lågens låsekroge
11. Ventilationsåbninger
12. Yderkappe
13. Strømforsyningskabel
14. Knap til at åbne ovnlågen

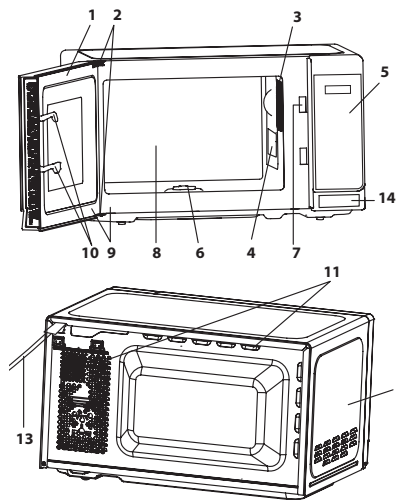

TILBEHØR:

Kontrollér, at følgende dele medfølger:

15. Drejetallerken (glas)
16. Holder til drejetallerken
17. Kobling
18. Stativ (Kun for modeller med grill)

- Placer holderen til drejetallerkenen i midten af ovnbunden, så den kan rotere frit omkring koblingen. Placer derefter drejetallerkenen på sin holder, så den sidder fast på koblingen.
- For at undgå at beskadige drejetallerkenen skal du løfte fade og beholdere, så de ikke slår imod drejetallerkenens kant, når de tages ud af ovnen.
- Stativet er kun beregnet til brug i ovne med grill. Brug ikke stativet, når du anvender mikrobølgefunktionen.
- Vedr. brug af stativ kan du få mere at vide i afsnittene på side DK-19.

Rør aldrig grillen, når den er varm.

BEMÆRK: Ved bestilling af tilbehør bedes du opgive to ting: delen navn og modelnavnet.

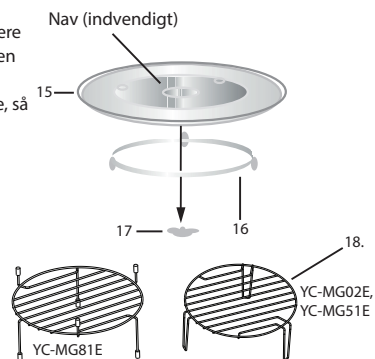

BEMÆRKNINGER:

- Bølgelederdækslet er skrøbeligt. Der bør udvises forsigtighed ved rengøring inden i ovnen for at sikre, at det ikke bliver beskadiget.
- Efter tilberedning af fedtholdige fødevarer, uden tildækning, skal ovnrummet og især grillvarmelegemet altid rengøres grundigt. De skal være tørre og fri for fedt. Aflejret fedt kan blive overophedet og begynde at ryge eller bryde i brand.
- Brug altid ovnen med drejetallerkenen og drejetallerkenens holder anbragt korrekt. Dette fremmer en grundig og ensartet tilberedning. Hvis drejetallerkenen kan rasle, kan den muligvis ikke rotere ordentligt og kan forårsage skade på ovnen.
- Alle fødevarer og fødevarerholdere skal altid placeres på drejetallerkenen ved tilberedning.
- Drejetallerkenen roterer med eller mod uret. Rotationsretningen ændres muligvis, hver gang du starter ovnen. Dette påvirker ikke tilberedningspræstationen.



ADVARSEL: Dette symbol betyder, at overfladerne er tilbøjelige til at blive varme under brug. Lågen, yderkappen, ovnrummet, tilbehør og fade bliver meget varme under brugen. Brug altid tykke grydelapper for at forhindre forbrændinger.



BETJENINGSPANEL

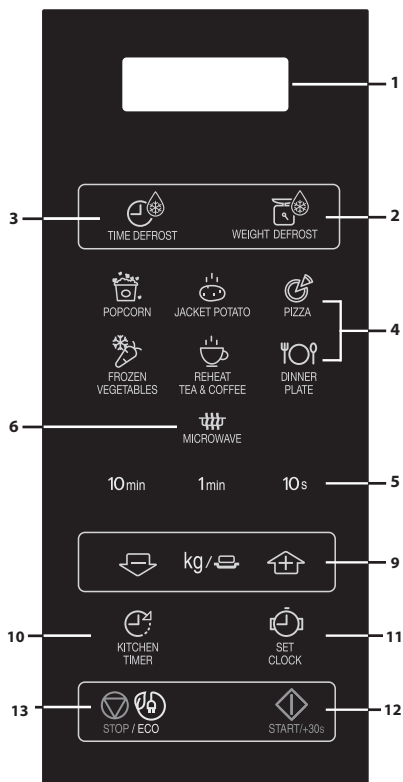

Mikrobølge alene

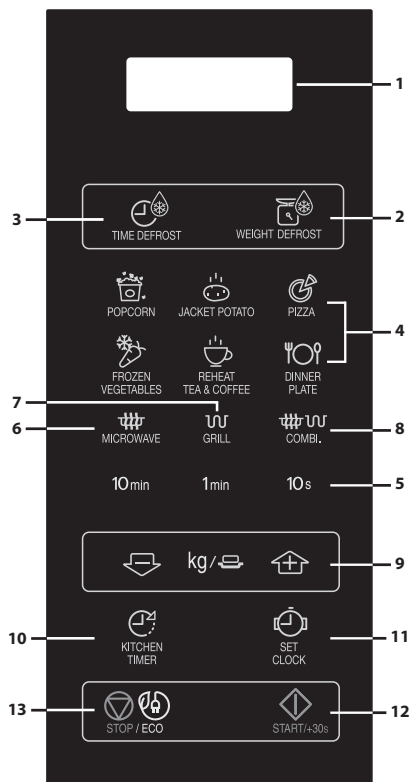

Mikrobølge + grill

1. DIGITALT DISPLAY
2. Tasten OPTØNING EFTER VÆGT
3. Tasten Optøning efter tid
4. AUTO MENU-taster
5. TIDS-taster
6. Tasten MIKROBØLGEEFFEKTNIVEAU:
Tryk for at vælge mikrobølgeeffektniveau.
7. Grill-tast
8. COMBI.-tast
9. VÆGT/PORTION-taster (op og ned)
10. Tasten ÆGGEUR
Tryk for at bruge det som minuttimer, eller til at programmere hviletid.
11. URINDSTILLING-tast
12. START/◇ +30 sek.
13. Tasten STOP/ECO

VIGTIGE SIKKERHEDSANVISNINGER**VIGTIGE SIKKERHEDSANVISNINGER:
LÆS OMHYGGELIGT OG GEM TIL FREMTIDIG
REFERENCE.****Sådan undgås risiko for brand.**

Mikrobølgeovnen bør ikke efterlades uden opsyn under drift. Effektniveauer, der er for høje, eller tilberedningstid, der er for lang, kan overophede madvarer og forårsage brand.

Denne ovn er kun designet til at blive brugt på en bordplade. Den er ikke lavet til at blive indbygget i en køkkenenhed.

Placer ikke ovnen i et skab.

Stikkontakten skal være let tilgængelig, så ovnen kan frakobles stikket i en nødsituation.

Ovnen skal tilsluttes en stikkontakt med 230 V, 50 Hz, som sikres med en 10 A sikring eller en overspændingsbeskyttelse på minimum 10 A.

Det anbefales, at apparatet tilsluttes en separat strømkreds.

Placer ikke ovnen i områder, hvor der genereres varme.

For eksempel tæt på en almindelig ovn.

Ovnen må ikke opstilles på steder med høj fugtighed, eller hvor der er risiko for fugtdannelse.

Ovnen må ikke placeres eller anvendes udendørs.

Hvis der forekommer røg i mikrobølgeovnen, skal der slukkes for kontakten, eller stikket skal tages ud. Lad ovnlågen være lukket for at kvæle flammerne.



VIGTIGE SIKKERHEDSANVISNINGER

Anvend kun mikrobølgesikre beholdere og tilbehør. Kontrollér, om tilbehør er egnet til brug i mikrobølgeovne.

Ved opvarmning af mad i plast-eller papirbeholdere, skal du holde øje med ovnen på grund af muligheden for antændelse.

Rengør bølgeleder-dækslet, ovnrummet, drejetallerkenen og drejefoden efter brug. Disse dele skal være tørre og fedtfri. Fedt, der samler sig på delene, kan blive overophedet og begynde at ryge eller brænde.

Vær ekstra opmærksom, når madretter med højt sukkerindhold eller fedtindhold tilberedes, for eksempel, pølses, tærter eller budding. Risiko for overophedning eller brand.

Se rådene i brugsanvisningen.

Sådan undgås risiko for skader

ADVARSEL:

Anvend ikke ovnen, hvis den er beskadiget eller ikke fungerer rigtigt. Kontrollér følgende, inden ovnen anvendes:

- a) Kontrollér, at ovnlågen lukker korrekt, og at den ikke hænger på skrå eller er skæv.
- b) Ovn-lågens hængsler og låsekroge. Kontrollér, at de ikke er beskadigede eller løse.
- c) Ovn-lågens tætningslister og kontaktoverflader. Kontrollér at de ikke er beskadigede.

VIGTIGE SIKKERHEDSANVISNINGER



d) Ovnens og ovnlågens indvendige sider. Kontrollér, at der ikke er nogen buler.

e) Strømkablet og stikkontakten. Kontrollér, at de ikke er beskadigede.

Mikrobølgeovnen må ikke anvendes, hvis ovnlågen eller tætningslisterne er beskadigede. Ovnen skal først repareres af en kompetent tekniker før videre anvendelse.

Forsøg aldrig at justere, reparere eller modificere ovnen selv. Det kan være farligt for personer uden specielle kundskaber at udføre service eller reparere ovnen, da dette kræver, at kapper, som beskytter mod farlig mikrobølgeenergi, fjernes.

Anvend ikke ovnen, hvis ovnlågen er åben, og forsøg ikke at ændre på ovnlågens sikkerhedslåseklinker på nogen måde. Anvend ikke ovnen, hvis der sidder noget i klemme mellem ovnlågens tætningslister og kontaktfladerne.

Tillad ikke fedt og snavs at opbygges på ovndørens tætningslister og tilstødende dele. Rengør ovnen med regelmæssige mellemrum og fjern fødevarerflejringer. Følg instruktionerne for "Pleje og rengøring" på side DK-24.

Hvis ovnen ikke holdes ren, kan det føre til nedbrydning af overfladen. Dette kan påvirke apparatets levetid negativt og eventuelt føre til en farlig situation.

Personer, som anvender PACEMAKER, skal spørge en læge eller pacemakerproducenten til råds angående anvendelse



VIGTIGE SIKKERHEDSANVISNINGER

af mikrobølgeovne.

Sådan undgås risiko for elektrisk stød.

Du må under ingen omstændigheder fjerne yderkappen. Undgå at der spildes væske på eller der kommer genstande inden for ovnlågens låseåbninger eller ventilationsåbningerne. Hvis der spildes noget på disse dele, skal ovnen umiddelbart slukkes og kobles fra strømnettet. Kontakt derefter et autoriseret SHARP-serviceværksted.

Du må ikke komme strømkablet og stikkontakten i vand eller andre væsker.

Lad ikke strømkablet hænge ned fra kanten af et bord eller en anden arbejdsoverflade.

Hold strømkablet væk fra varme overflader, inklusive ovnens bagside.

Hold apparatet og dets ledning uden for rækkevidde af børn under 8 år.

Forsøg ikke selv at skifte ovnlampen, og lad ikke andre end en elektriker, som er autoriseret af SHARP, gøre dette. Hvis ovnlampen går i stykker, skal du kontakte din forhandler eller et autoriseret SHARP-serviceværksted.

Hvis ovnens strømkabel beskadiges, skal det erstattes med et nyt specialkabel.

Kablet må kun udskiftes af et autoriseret SHARP-serviceværksted.

Sådan undgås risiko for eksplosion eller pludselig kogning:

VIGTIGE SIKKERHEDSANVISNINGER



ADVARSEL: Væsker og andre madvarer må ikke opvarmes i lukkede beholdere, da der er en risiko for, at de eksploderer.

Drikke, som opvarmes i en mikrobølgeovn, kan koge uventet op. Vær ekstra forsigtig ved håndtering af beholdere, der indeholder drikke eller væsker.

Anvend aldrig lukkede beholdere. Tag forsegling eller låg af, inden beholderne anvendes. Lukkede beholdere kan eksplodere, selv efter at der er slukket for ovnen som følge af det tryk, der bygges op inden i beholderen.

Vær forsigtig ved mikrobølgeopvarmning af væsker.

Anvend en beholder med bred munding, så boblerne kan slippe ud.

Varm aldrig væsker i flasker eller beholdere med smal hals, f.eks. sutteflasker, da der er risiko for, at indholdet kan sprøjte ud under opvarmning med risiko for forbrændingsskader.

Sådan undgås skoldning fra væsker, der koger over:

1. Tilbered ikke i for lang tid.
2. Omrør i væsken inden opvarmningen/genopvarmningen.
3. Det anbefales at sætte en glasstav eller lignende (ikke metal) i væsken ved genopvarmning.
4. Lad væsken stå i mindst 20 sekunder i ovnen, efter tilberedningen for at modvirke, at væsken koger over med forsinket virkning.



VIGTIGE SIKKERHEDSANVISNINGER

Tilbered ikke æg i æggeskal og varm ikke hele hårdkogte æg op i mikrobølgeovnen, da de kan eksplodere, selv efter mikrobølgetilberedningen er klar. Hvis du vil tilberede æg eller genopvarme æg, der ikke består af røræg eller er blandet, skal du først prikke æggeblommerne og æggehviderne i stykker, da ægget ellers kan eksplodere. Slå skallen i stykker og skær hårdkogte æg igennem, inden de varmes op i mikrobølgeovnen.

Prik hul i skindet på madvarer som kartofler, pølser og frugt før tilberedning, da de ellers kan eksplodere.

Sådan undgås risiko for forbrændingsskader

ADVARSEL: Kontrollér altid temperaturen i sutteflasker og babymadglas. Omrør i indholdet, inden du mader dit barn, for at undgå forbrændingsskader.

Brug grydelapper eller ovnhandsker, når du tager maden ud af ovnen, for at undgå forbrændingsskader.

Beholdere, popcornsbeholdere, kogeposer osv. skal altid åbnes med retning væk fra ansigt og hænder, så du ikke risikerer at blive forbrændt af damp eller kogende væske. For at undgå, at nogen brænder sig, bør du altid kontrollere madens temperatur og omrøre i den, inden den serveres. Vær især forsigtig med temperaturen på mad og væsker, som gives til babyer, børn og ældre mennesker. Tilgængelige dele kan blive varme under brug. Små børn skal holdes på afstand.

VIGTIGE SIKKERHEDSANVISNINGER



Temperatur i beholderen er ikke en sand indikation af temperaturen på maden eller drikkevaren. Kontrollér altid madens temperatur.

Stå altid på afstand af ovnlågen, når den åbnes for at undgå forbrændingsskader fra damp og varme, som kan strømme ud.

Skær madvarer, der tilberedes i ovnen, i dele for at slippe damp ud og undgå forbrændingsskader.

Hold børn væk fra ovnlågen for at undgå, at de brænder sig.

Sådan modvirkes, at børn anvender ovnen forkert.

ADVARSEL: Børn på 8 år eller ældre må kun anvende ovnen under opsyn af en voksen, og de skal have specielle anvisninger, så de kan anvende ovnen på en sikker måde og forstår risiciene, hvis den anvendes forkert. Når apparatet anvendes med GRILL, MIX GRILL og AUTO MENU, bør børn kun bruge ovnen under voksent opsyn på grund af den genererede temperatur.

Dette apparat er ikke beregnet til anvendelse af personer (heriblandt børn) med nedsatte fysiske, sensoriske eller mentale evner, eller manglende erfaring og viden, medmindre de er under opsyn eller får instruktion i brugen af apparatet af en person, der er ansvarlig for deres sikkerhed.

Børn bør være under opsyn for at sikre, at de ikke leger med apparatet.



VIGTIGE SIKKERHEDSANVISNINGER

Denne ovn er udstyret med en børnesikring. Se side DK-20 om yderligere detaljer. / i brugsanvisningen til rådighed på websiden.

Undlad at hænge eller svinge i ovnlågen. Undlad at lege med ovnen, eller bruge den som legetøj.

Børn bør lære alle vigtige sikkerhedsanvisninger: Anvend grydelapper, tag forsigtigt låg og forseglinger af beholdere og fade af, vær ekstra forsigtig med emballager (f.eks. selvopvarmende materialer), som holder madvarer friske, da de kan blive ekstremt varme.

Andre advarsler

Forsøg aldrig at modificere ovnen på nogen måde.

Flyt ikke på ovnen, når den er i brug.

Dette apparat er beregnet til brug i husholdningen.

Mikrobølgeovnen er beregnet til opvarmning af madvarer og drikkevarer. Tørring af madvarer eller tøj og opvarmning af varmepuder, tøfler, svampe, fugtige klude og lignende kan medføre risiko for personskade, antænding eller brand. Ovnene er ikke beregnet til kommerciel anvendelse eller laboratoriebrug.

Sådan tilsikres problemfri anvendelse og eliminerer risiko for skader.

Anvend aldrig ovnen, hvis den er tom. Ved anvendelse af et bruningsfad eller selvopvarmende materialer skal man altid placere en varmeisolerende tallerken, f.eks. af porcelæn, nedenunder for ikke at risikere at skade drejetallerkenen og drejefoden som følge af

VIGTIGE SIKKERHEDSANVISNINGER

varmeudviklingen. Opvarmningstiden, der angives for madvarerne, må ikke overskrides.

Anvend ikke køkkenredskaber af metal, da de reflekterer mikrobølgerne og kan forårsage elektrisk buedannelse. Stil ikke konservesdåser i ovnen.

Anvend kun drejetallerkenen og drejefoden, der er beregnet til denne ovn. Anvend ikke ovnen uden drejetallerkenen.

Sådan undgås, at drejetallerkenen går i stykker:

- a) Lad drejetallerkenen blive afkølet, inden den vaskes op.
- b) Placer ikke varme madvarer eller varme redskaber på en kold drejetallerken.
- c) Læg ikke kold mad eller kolde køkkenredskaber på drejetallerkenen, hvis den er varm.

Læg ikke noget på ovnens yderkappe, når ovnen anvendes.

BEMÆRK:

Brug ikke plastbeholdere til mikrobølger, hvis ovnen stadig er varm efter brug af GRILL og MIX GRILL, da de kan smelte.

Plastbeholdere må ikke anvendes under ovennævnte anvendelsesfunktioner, medmindre producenten af beholderen siger, at de er egnede.

Hvis du ikke er sikker på, hvordan ovnen tilsluttes korrekt til strømnettet, bør du kontakte en uddannet elektriker.

Hverken producenten eller forhandleren tager noget ansvar for skader på ovnen eller personskader, der opstår



VIGTIGE SIKKERHEDSANVISNINGER

som følge af skødesløshed ved tilslutning til nettet. Vanddamp og -dråber kan ind imellem dannes på ovnens vægge og omkring ovnlågens forsegling og kontaktoverflader. Dette er normalt og er ikke tegn på, at mikrobølger lækker, eller at der er en anden fejl.



Dette symbol betyder, at overfladerne er tilbøjelige til at blive varme under brug.



1. Fjern al indpakning fra indersiden af ovnrummet og den beskyttende film der findes på mikrobølgeovnens kabinetoverflade.
2. Kontrollér ovnen grundigt for evt. skader.
3. Placer ovnen på en sikker og plan overflade, der er stærk nok til at klare ovnens vægt, plus den tungeste genstand, der sandsynligvis vil blive tilberedt i ovnen. Placer ikke ovnen i et skab.
4. Vælg en plan overflade, der giver nok åbent rum for indsugnings- og/eller udløbsåbningerne.
Apparatets bagside kan placeres mod en væg.
 - Den mindste installationshøjde er 85 cm.
 - Der skal minimum være 20 cm mellem ovnens sider og alle tilstødende vægge eller genstande.
 - Lad der være et rum på minimum 30 cm over ovnen.
 - Fjern ikke fødderne fra ovnbunden.
 - Hvis indsugnings- og/eller udløbsåbningerne blokeres, kan det beskadige ovnen.
 - Anbring ovnen så langt væk fra radioer og tv som muligt. Brug af mikrobølgeovnen kan forårsage interferens i din radio- eller tv-modtagelse.



INSTALLATION

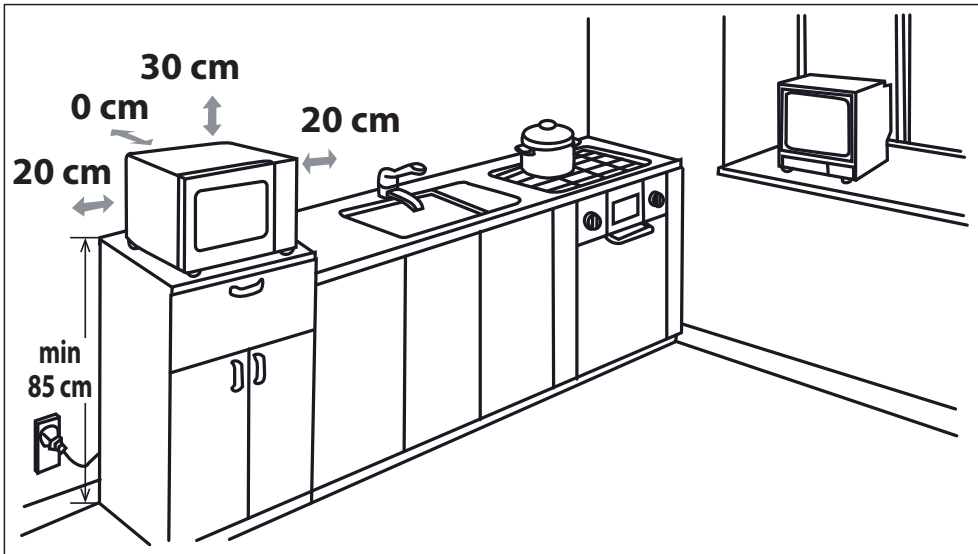

5. Sæt kontakten korrekt i en jordet stikkontakt i væggen.

ADVARSEL: Anbring ikke ovnen, hvor der genereres varme, fugt eller høj luftfugtighed, (for eksempel tæt på eller over en almindelig ovn) eller i nærheden af brændbare materialer (for eksempel gardiner).

Undlad at blokere ventilationsåbningerne.

Anbring ikke genstande oven på ovnen.

Rør ikke ved mikroovnens ydre under eller kort tid efter brug, da den er varm.

FØR IBRUGTAGNING





Sæt ovnen til stikkontakten. Ovndisplayet viser: "0:00", der lyder et enkelt bip-signal.

Denne model har en urfunktion, og ovnen bruger mindre end 1,0 W i standby-tilstand. Se nedenfor for at indstille uret.

INDSTILLING AF UR



Din ovn har et 24-timers ur.

1. Tryk én gang på tasten **URINDSTILLING**  og "00:00" blinker.
2. Tryk på tidstasterne og indtast det aktuelle klokkeslæt. Indtast timerne ved at trykke på tasten **10 min** og indtast minutterne ved at trykke på tasterne **1 min** og **10 sek**.
3. Tryk på tasten **URINDSTILLING**  for at afslutte indstillingen af uret.

BEMÆRKNINGER:

- Hvis uret er indstillet, viser displayet det korrekte klokkeslæt, når tilberedningen er færdig. Hvis uret ikke er indstillet, viser displayet kun "0:00", når tilberedningen er færdig.
- Tryk på tasten **URINDSTILLING** for at se klokkeslættet under en tilberedningsproces og LED vil vise klokkeslættet i 2-3 sekunder. Dette påvirker ikke tilberedningsprocessen.
- Hvis der trykkes på tasten **STOP** under indstilling af uret, eller hvis der ikke foretages nogen handling i 1 minut, går ovnen tilbage til den tidligere indstilling.
- Hvis strømforsyningen til mikrobølgeovnen afbrydes, vil displayet periodisk vise "0:00", efter at strømmen er genoprettet. Hvis dette sker under tilberedningen, vil programmet blive slettet. Klokkeslættet vil også blive slettet.

MIKROBØLGEEFFEKTER



Effektniveau	Tryk på MIKROBØLGEEFFEKTNIVEAU -tasten 	Display (Procentdel)
HØJ	x1	100P
	x2	90P
MEDIUM HØJ	x3	80P
	x4	70P
MELLEM	x5	60P
	x6	50P
MELLEM LAV (OPTØNING)	x7	40P
	x8	30P
LAV	x9	20P
	x10	10P
	x11	0P

- Ovnen har 11 effektniveauer, som vist.
- For at ændre effektniveauet for tilberedning skal du trykke på tasten **MIKROBØLGEEFFEKTNIVEAU**, indtil skærmen viser det ønskede niveau. Tryk på tasten **START** for at starte ovnen.
- For at kontrollere effektniveauet under tilberedning, skal du trykke på tasten **MIKROBØLGEEFFEKTNIVEAU**. Så længe din finger trykker på tasten **MIKROBØLGEEFFEKTNIVEAU** vises effektniveauet. Ovnen fortsætter med at tælle ned, selv om skærmen viser effektniveauet.
- Hvis "0P" er valgt, vil ovnen køre med blæser for ingen effekt. Du kan bruge dette niveau til at fjerne lugte.

Som almen regel gælder følgende anbefalinger:

100P/ 90P - (HØJ) anvendes til hurtig opvarmning eller genopvarmning af f.eks. gryderetter, varme drikke, grøntsager osv.

80P/ 70P - (MELLEMHØJ) anvendes til længere tilberedning af kompakte madvarer, som f.eks. bøf og stege, farsbrød og prætilberedt mad, samt til følsomme retter, såsom sukkerkage. Effekten er mindre og gør, at maden tilberedes jævnt uden risiko for, at siderne brænder på.

60P/ 50P - (MELLE) anvendes til kompakte madvarer, der kræver længere tilberedning ved normal tilberedning, f.eks. gryderetter. Dette effektniveau tilrådes for at få kødet mørt.

40P/ 30P - (MELLEMLAV) anvendes til optøning. Anvend dette effektniveau for at sikre, at retten optøs jævnt. Denne indstilling er også ideel til simrende ris, pasta, melboller og til tilberedning af æggecreme.

20P/ 10P - (LAV) anvendes til langsom optøning, f.eks. af crème gateaux eller kager.



MANUEL BETJENING

Åbning af ovnlågen:

Tryk på lågeåbningsknappen for at åbne ovnlågen.

Start af ovnen:

Forbered og læg maden i en egnet beholder på drejetallerkenen eller direkte på drejetallerkenen. Luk lågen, og tryk på **START/◊ +30s** tasten efter at have valgt den ønskede tilberedningstilstand. Du kan forlænge tilberedningstiden ved at trykke på **TID** tasterne eller **START/◊ +30s** -tasten

Hvis tilberedningsprogrammet er indstillet og **START/◊ +30s** tasten ikke trykkes ned inden for 1 minut, vil indstillingen blive annulleret..

Der skal trykkes på **START/◊ +30s** -tasten for at fortsætte tilberedningen, hvis ovnlågen åbnes under tilberedningen. Der vil lyde et bip-signal én gang. Hvis der ikke trykkes tilstrækkeligt på tasten, høres intet bip-signal.

Brug tasten **STOP** til at:

1. Slette en fejl under programmeringen.
2. Stoppe ovnen midlertidigt under tilberedningen.
3. Annullere et program under tilberedningen ved at trykke på tasten **STOP** to gange.
4. For at slå børnesikringen til og fra (se side DK-20).



START/+30s



STOP / ECO



MIKROBØLGETILBEREDNING



Din ovn kan programmeres i op til 99 minutter, 50 sekunder (99,50).

MANUEL TILBEREDNING/MANUEL OPTØNING

- Indtast tilberedningstiden og brug mikrobølgeeffekter 100P til 10P for at tilberede eller optø (se side DK-17).
- Omrør eller vend maden, hvis det er muligt, 2 - 3 gange under tilberedningen.
- Tildæk, efter tilberedningen, maden og lad den stå, hvis det anbefales.
- Tildæk efter optøningen maden i folie og lad den stå, indtil den er helt optøet.

Eksempel:

For at tilberede i 2 minutter og 30 sekunder på 70% mikrobølgeeffekt.

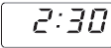
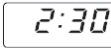
<p>1. Indtast effektniveauet ved at trykke 4 gange på tasten MIKROBØLGEEFFEKTNIVEAU for 70 P.</p>  x4	<p>2. Indtast tilberedningstiden ved at trykke to gange på tasten 1 min, og derefter 3 gange på tasten 10 sek.</p>	<p>3. Tryk på START/◊ +30s -knappen for at starte timeren. (Skærmen vil tælle ned gennem den programmerede tilberednings/optøningstid.)</p>
		

BEMÆRK:

- Når ovnen starter, lyser ovnlampen og drejetallerkenen drejer med eller mod uret.
- Hvis lågen åbnes under tilberedningen/optøningen for at omrøre eller vende maden, standser tilberedningstiden på skærmen automatisk. Tilberednings-/optøningstiden begynder at tælle ned igen, når lågen lukkes og der trykkes på tasten **START**.
- Når tilberedningen/optøningen er færdig, skal du åbne lågen eller trykke på tasten **STOP** og klokkeslættet vises igen på skærmen, hvis uret er blevet indstillet.
- For at kontrollere effektniveauet under tilberedning, skal du trykke på tasten **MIKROBØLGEEFFEKTNIVEAU**. Så længe din finger trykker på tasten **MIKROBØLGEEFFEKTNIVEAU** vises effektniveauet.

VIGTIGT:

- Luk ovnlågen efter tilberedning/optøning. Bemærk, at lyset af sikkerhedsmæssig årsag forbliver tændt af sikkerhedsgrunde,

når ovnlågen er åben for at minde dig om at lukke ovnlågen.

- Hvis du tilbereder mad i længere tid end standardtiden (se skemaet nedenfor) med det samme tilberedningsprogram, aktiveres ovnens sikkerhedsmekanismer automatisk. Mikrobølgeeffektniveauet reduceres eller grillvarmelegemet tændes og slukkes.

Tilberedningstilstand	Standardtid
Mikrobølger 100 P	30 minutter
Grilltilberedning*	Pulserende drift, temperaturstyret
Mix grill tilberedning*	99 min 50 sek

GRILLTILBEREDNING/MIX GRILL TILBEREDNING



1. KUN GRILLTILBEREDNING

Grillen i toppen af ovnrummet har kun én indstillingsstyrke. Grillen assisteres af drejetallerkenen, der roterer samtidigt for at sikre en jævn bruning. Brug stativet til grilning af små fødevarer, såsom bacon, røget skinke og tekager. Maden kan placeres enten direkte på stativet, eller i en tærteform/varmebestandig tallerken på stativet.

Eksempel:

For at grille i 20 minutter, ved brug af **GRILL**-tasten.

1. Tryk på tasten GRILL én gang.  x1	2. Indtast den krævede opvarmningstid ved at trykke to gange på tasten 10 min .	3. Tryk på knappen START/◊ +30s for at starte grilningen. (Skærmen vil tælle ned igennem den indstillede tilberedningstid.)
G	20:00	20:00

2. MIX GRILL TILBEREDNING

MIX GRILL kombinerer mikrobølgeeffekt med grill. **MIX** betyder at tilberede ved skiftevis mikrobølgeeffekt og grilleffekt. Kombinationen af mikrobølgeeffekt med grill reducerer tilberedningstiden og giver en sprød, brun finish.

Der er 2 kombinationsmuligheder:

KOMBINATION 1 (Display: C-1)

55% tid ved mikrobølgeeffekt, 45% tid ved grilltilberedning. Bruges til fisk eller au gratin.

KOMBINATION 2 (Display: C-2)

36% tid ved mikrobølgetilberedning, 64% tid ved grilltilberedning. Bruges til desserter, omeletter, og fjerkræ.

Eksempel:

For at tilberede i 15 minutter, ved brug af **MIX GRILL** med 55 % tid ved mikrobølgeeffekt og 45 % grilleffekt (C-1).

1. Tryk på tasten GRILL én gang.  x1	2. Indtast den krævede opvarmningstid ved at trykke på 10 min tasten én gang og 1 min tasten 5 gange.	3. Tryk på knappen START/◊ +30s for at starte tilberedningen. (Skærmen vil tælle ned gennem den indstillede tilberedningstid.)
C-1	15:00	15:00

BEMÆRKNINGER vedrørende GRILL og MIX GRILL TILBEREDNING:

- Det er ikke nødvendigt at forvarme grillen.
- Når du skal brune madvarer i en dyb beholder, skal du placere den på drejetallerkenen.
- Du vil muligvis observere røg eller en brændt lugt, når du bruger grillen for første gang. Dette er normalt og ikke tegn på, at ovnen er i stykker. For at undgå dette problem, når du bruger ovnen for første gang, kan du opvarme ovnen uden mad i 20 minutter på grill.

VIGTIGT: Åbn et vindue eller tænd for køkkenventilationen under brug af ovnen, så røgen eller lugten kan sprede sig.



WARNING: Lågen, kabinettets yderside, ovnrummet, fade og tilbehør bliver meget varme under tilberedning. For at forhindre forbrændinger skal du altid bruge tykke ovnhandsker/grydellapper.

* - Kun for modeller med grill.



ANDRE NYTTIGE FUNKTIONER

1. SEKVENSTILBEREDNING

Med denne funktion kan du tilberede mad i 2 forskellige trin, der kan omfatte manuel tilberedningstid og -tilstand og/eller funktionen optøning efter tid samt optøning efter vægt. Når du har programmeret, er der ingen grund til at blande dig i tilberedningen, da ovnen automatisk går videre til næste trin. Bip-signalet lyder én gang efter første trin.

Bemærk: Auto-menu kan ikke indstilles som en af flere sekvenser.

Eksempel: Hvis du vil optø maden i 5 minutter, og derefter tilberede med 80P mikrobølgeeffekt i 7 minutter. Trinene er som følger:

1. Tryk én gang på tasten **OPTØNING EFTER TID**, i LED-displayet vises dEF2.
2. Indtast tilberedningstiden ved at trykke 5 gange på tasten **1 min**.
3. Indtast effektniveauet (80P) ved at trykke 3 gange på tasten **MIKROBØLGEEFFEKTNIVEAU**.
4. Indtast tilberedningstiden ved at trykke 7 gange på tasten **1 min**.
5. Tryk én gang på tasten **START** for at starte tilberedningen.

2. +30s FUNKTION (Auto-start)

Tasten **+30s** gør det muligt at bruge følgende to funktioner:

a. Direkte start

Du kan starte tilberedningen direkte på 100 P mikrobølgeeffektniveau i 30 sekunder ved at trykke på tasten **+30s**.

b. Forlæng tilberedningstiden

Du kan forlænge tilberedningstiden under manuel tilberedning, optøning efter tid og auto-menu-drift i multipla af 30 sekunder, hvis **+30s**-tasten holdes nede, mens ovnen er i drift. Du kan også forlænge tilberedningstiden ved at trykke på TIDS-tasterne **"10min"**, **"1min"**, **"10s"**. Under optøning efter vægt kan optøningstiden ikke forlænges.

BEMÆRK: Tilberedningstiden kan maksimalt udvides til 99 minutter, 50 sekunder.

3. KØKKENTIMER-FUNKTION:

Du kan bruge køkkentimeren til tidtagning, hvor tilberedning med mikrobølger ikke er involveret. For eksempel til at tage tid på kogte æg, der er kogt på et almindeligt komfur eller til at overvåge hviletiden for tilberedt/optøet mad.

Eksempel:

For at indstille timeren til 5 minutter.

<p>1. Tryk én gang på tasten KØKKENTIMER.</p> 	<p>2. Indtast den ønskede tid ved at trykke 5 gange på tasten 1 min.</p>	<p>3. Tryk på START/⟳ +30s-tasten for at starte timeren.</p>	<p>4. Tjek skærmen. (Skærmen tæller ned gennem den indstillede tilberednings-/optøningstid.)</p>
---	---	---	---

Når timeren er færdig, lyder bip-signalet 5 gange og LED viser klokkeslættet.

Du kan indtaste en hvilken som helst tid op til 99 minutter, 50 sekunder. For at slå **KØKKENTIMEREN** fra, mens den tæller ned, skal du blot trykke på tasten **STOP**.

BEMÆRK: **KØKKENTIMER**-funktionen kan ikke anvendes under tilberedning.

4. BØRNESIKRING:

Brug den for at forhindre, at små børn bruger ovnen uovervåget.

a. Tryk på og hold STOP-tasten nede i 3 sekunder. Nu høres et langt bip, og der står "LOC" på skærmen. Nu er ovnen i tilstanden Børnesikret. Mens ovnen er i denne tilstand, vil skærmen vise uret. Hvis der trykkes på en tast, eller ovenlågen åbnes, ses "LOC" i 10 sekunder.

b. Sådan deaktiveres BØRNESIKRINGEN:

Tryk på og hold tasten **BØRNESIKRING** nede i 3 sekunder, indtil der høres et langt bip.

5. ECO-TILSTAND:

I standby-tilstand skal du trykke én gang på "ECO" knappen. LED-skærmen vil blive slukket, og mikrobølgeovnen vil overgå til ECO-tilstand. Enhver handling vil tænde LED-skærmen igen, og mikrobølgeovnen vil overgå til standby-tilstand.





BRUG AF OPTØNING EFTER TID OG OPTØNING EFTER VÆGT

1. OPTØNING EFTER TID

Denne funktion optør hurtigt maden, og gør det muligt at vælge en passende optøningstid, alt efter fødevarerens type. Følg

eksemplet nedenfor for detaljer om, hvordan du bruger denne funktion. Tidsintervallet er 0:10 – 99:50.

Eksempel: For at optø maden i 10 minutter.

<p>1. Vælg den rette menu ved at trykke én gang på tasten OPTØNING EFTER TID.</p>  x1	<p>2. Indtast tilberedningstiden ved at trykke én gang på tasten 10 min.</p>	<p>4. START/◊ +30s for at starte optøningen.</p>
<p>Skærmen viser: <input type="text" value="dEF2"/></p>		

Bemærkninger vedrørende optøning efter tid:

- Efter tilberedningen lyder bip-signalet fem gange, og LED viser klokkeslættet, hvis uret er indstillet. Hvis uret ikke er indstillet, viser displayet kun "0:00", når tilberedningen er færdig.
- Det forudindstillede mikrobølgeeffektniveau er 30P og det kan ikke ændres.



2. OPTØNING EFTER VÆGT

Mikrobølgeovnen er forprogrammeret med en tid og et effektniveau, så følgende madvarer kan optøs nemt: Svinekød, oksekød og kylling. Vægtområdet for disse madvarer er 0,1kg – 2kg i trin af 0,1kg.

Følg eksemplet nedenfor for detaljer om, hvordan du bruger disse funktioner.

Eksempel: For at optø en steg, der vejer 1,2 kg ved brug af OPTØNING EFTER VÆGT.

Læg kødet i et fladt fad eller mikrobølgeovnsoptøningsstativet på drejetallerkenen.

<p>1. Vælg den ønskede menu ved at trykke én gang på tasten OPTØNING EFTER VÆGT.</p>  x1	<p>2. Indtast vægten ved at trykke på tasterne VÆGT/PORTION, indtil den ønskede vægt vises</p>	<p>3. Tryk på START/◊ +30s-tasten for at starte optøningen. (Skærmen vil tælle ned under optøningstiden)</p>
<p>Skærmen viser: <input type="text" value="dEF1"/></p>	<p>kg/   skærm: <input type="text" value="1.2"/></p>	

Frosne fødevarer kan optøs fra -18°C.

BEMÆRKNINGER VEDRØRENDE OPTØNING EFTER VÆGT:

- Før frysning af madvarer skal du sikre at maden er frisk og af god kvalitet.
- Fødevarers vægt skal rundes op til nærmeste 0,1kg, for eksempel 0,65kg til 0,7kg.
- Afskærm, om nødvendigt, små områder af kød eller fjerkræ med flade stykker aluminiumsfolie. Dette vil forhindre områderne i at blive varme under optøningen. Sørg for, at folien ikke rører ovnens vægge.

BRUG AF AUTO MENU

Tasterne **AUTO MENU** finder automatisk frem til den korrekte tilberedningstilstand og tilberedning af madvarerne (se detaljer på DK-4 og DK-22). Følg eksemplet nedenfor for detaljer om, hvordan du bruger denne funktion.

Eksempel: For at tilberede to bagte kartofler (0,46 kg) ved brug af AUTO MENU-funktionen.

<p>1. Vælg den rette menu ved at trykke én gang på tasten Bagt kartoffel.</p>  x1	<p>2. Tryk på tasterne VÆGT/PORTION OP/NED eller fortsæt med at trykke på tasten Bagt kartoffel for at vælge det ønskede antal kartofler (op til 3).</p>	<p>3. Tryk på START/◊ +30s-knappen for at starte tilberedningen. (Skærmen vil tælle ned gennem den indstillede tilberedningstid.)</p>
<p>Skærmen viser: <input type="text" value="1"/></p>	<p>kg/   skærm: <input type="text" value="2"/></p>	

BEMÆRKNINGER:

- Vægten eller mængden af maden kan indtastes ved at trykke på tasterne **VÆGT/PORTION** og **OP/NED**, indtil den ønskede vægt/mængde vises. Indtast kun vægten af maden. Inkluder ikke beholderens vægt.
- Madvarer, der vejer mere eller mindre end den vægt/mængde, der er angivet i AUTO MENU-oversigten på side DK-22, skal tilberedes ved manuel betjening.



AUTO MENU-OVERSIGT

Auto Menu	VÆGT/ PORTION / REDSKABER	Fremgangsmåde
Popcorn	0,5 kg, 0,1 kg	Anbring posen med popcorn direkte på drejetallerkenen (Se bemærkningen nedenfor: 'Vigtige oplysninger om mikrobølgeovnens popcornsfunktion')
Bagt kartoffel	1, 2, 3 kartofler (stykker) 1 kartoffel = ca. 0,23 kg (starttemp. 20° C)	Brug kartofler af nogenlunde samme størrelse, ca. 230 g. Prik hul flere steder i hver kartoffel og stil dem mod kanten af drejetallerkenen. Vend dem og flyt dem halvvejs gennem tilberedningen. Lad dem stå i 3 - 5 minutter før servering.
Pizza	0,1 kg, 0,2 kg, 0,4 kg (starttemp. 5 °C) Tallerken	Placer pizzaen på en tallerken midt på drejetallerkenen. Tildæk ikke.
Frosne grøntsager f.eks. rosenkål, grønne bønner, ærter, blandede grøntsager, broccoli	0,15 kg, 0,35 kg, 0,5 kg (starttemp. -18 °C) Skål og låg	Læg grøntsagerne i en egnet beholder. Tilsæt 1 spsk. vand pr. 100 g grøntsager, tildæk fadet og læg det drejetallerkenen. Omrør halvvejs gennem tilberedningen og efter tilberedningen.
Genopvarm te/kaffe (120 ml/ kop)	1, 2, 3 (starttemp. 5 °C) Kop	Placer koppen/kopperne på drejetallerkenen og omrør efter opvarmningen.
Spisetallerken	0,25 kg, 0,35 kg, 0,5 kg (starttemp. 5 °C) Tallerken	Placer tallerkenen midt på drejetallerkenen. Tildæk ikke. Omrør efter tilberedning.

Bemærkninger:

- Sluttemperaturen vil variere alt efter den oprindelige madtemperatur. Kontrollér, at maden er helt er rygende varm efter tilberedningen. Hvis det er nødvendigt, kan du forlænge tilberedningen manuelt.
- Resultaterne ved brug af automatisk tilberedning afhænger af afvigelser, såsom form og størrelse af maden og din personlige præference, hvad angår tilberedningsresultater. Hvis du ikke er tilfreds med det programmerede resultat, kan du justere tilberedningstiden til at tilpasse dem dine ønsker.

Vigtige oplysninger om mikrobølgeovnens popcornsfunktion:

1. Når du vælger 1 gram popcorn, anbefales det, at du folder en trekant i hvert hjørne af posen før tilberedning.
Se billedet til højre.
2. Hvis/når popcornsposen udvider sig og ikke længere roterer korrekt, skal du trykke én gang på tasten STOP og åbne ovnlågen og justere posens position for at sikre en ensartet tilberedning.

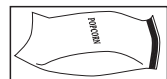

OVNFAST PORCELÆN OG EGNEDE BEHOLDERE



For at tilberede/optø mad i en mikrobølgeovn skal mikrobølgeenergien kunne passere igennem beholderen for at trænge ind i maden. Derfor er det vigtigt at vælge passende køkkengrej.

Runde/ovale fade er at foretrække frem for firkantede/aflange, da maden i hjørnerne har tendens til at blive overtilberedt. Et udvalg af køkkengrej kan bruges som angivet nedenfor.

Køkkengrej	Mikrobølge Sikker	Grill	Grill
Aluminiumsfolie Foliebeholdere	✓ / ✗	✓	Små stykker alufolie kan bruges til at beskytte maden fra overophedning. Hold folien mindst 2 cm fra ovnens vægge, da buedannelse kan forekomme. Det anbefales ikke at bruge foliebeholdere, medmindre andet er angivet af producenten, f.eks. Microfoil®. Følg anvisningerne nøje.
Bruningsfade	✓ / ✗	✗	Følg altid producentens anvisninger. Overskrid ikke den angivne opvarmningstid. Vær meget forsigtig, da disse fade bliver meget varme.
Porcelæn og keramik	✓ / ✗	✗	Porcelæn, keramik, glaseret lertøj og benporcelæn er normalt egnede, bortset fra dem med metaldekoration.
Glasvarer f.eks. Pyrex®	✓	✓	Vær forsigtig, hvis du bruger fint glas, da det kan gå i stykker eller revne, hvis det opvarmes pludseligt.
Metal	✗	✓	Det anbefales ikke at bruge metalkøkkengrej, da der vil ske buedannelse, hvilket kan føre til brand.
Plast/polystyren f.eks. fastfoodbeholdere	✓	✗	Der skal udvises forsigtighed, da nogle beholdere slår sig, smelter eller misfarves ved høje temperaturer.
Husholdningsfilm	✓	✗	Den må ikke røre maden og skal prikkes i for at lade dampen slippe ud.
Fryse-/stegeposer	✓	✗	Skal prikkes i for at lade dampen slippe ud. Kontrollér, at poserne er egnede til brug i mikrobølgeovn
Paptallerkener/-kopper og køkkenrulle	✓	✗	Brug ikke plastik eller metalbånd, da de kan smelte eller bryde i brand på grund af buedannelse.
Strå- og træbeholdere	✓	✗	Brug kun til opvarmning eller til at absorbere fugt. Vær forsigtig, da overophedning kan forårsage brand.
Genbrugspapir og aviser	✗	✓	Vær altid i nærheden af ovnen, når du bruger disse materialer, da overophedning kan forårsage brand. Kan indeholde uddrag af metal, som vil medføre "buedannelse" og kan føre til brand.



WARNING:Ved opvarmning af mad i plast- eller papirbeholdere skal du overvåge ovnen på grund af muligheden for antændelse.



PLEJE OG RENGØRING

ADVARSEL: BRUG IKKE KOMMERCIEL OVNRENS, DAMPRENSER, SLIBENDE, KRASSE RENGØRINGSMIDLER, NOGET SOM HELST, DER INDEHOLDER NATRIUMHYDROXID ELLER SKURESVAMPE PÅ NOGEN DEL AF MIKROBØLGEOVNEN.

Før rengøring skal du sørge for, at ovnrummet, lågen, ovnkabinettet og evt. tilbehør er kølet helt ned.

RENGØR MIKROBØLGEOVNEN REGELMÆSSIGT OG FJERN ALLE MADRESTER – Hold ovnen ren, ellers kan overfladerne forringes, hvilket kan påvirke ovnens levetid og kan medføre farlige situationer.

BEMÆRK: Under tilberedning kan kondens samles på indersiden af ovnrummet, forsiden af ovnrummet og døren. Mængden af kondens afhænger af temperaturen på ovnens overflader og vandindholdet af madvarerne, der bliver tilberedt med mikrobølger. Sørg for, når du er færdig med tilberedningen at fugten, der samler sig på overfladerne tørres bort med en blød, fugtabsorberende klud.

Ovnens yderside

Ovnens yderside kan nemt rengøres med mild sæbe og vand. Sørg for, at sæben er tørret af med en fugtig klud, og tør derefter ydersiden med en blød klud.

Betjeningspanel

Åbn ovnlågen før rengøring for at deaktivere betjeningspanelet. Udvis forsigtighed, når du rengør betjeningspanelet. Brug en klud, der kun er fugtet med vand, og tør panelet forsigtigt, indtil det er rent. Undgå at bruge for store mængder vand. Brug ikke nogen form for kemisk eller slibende rengøringsmiddel.

Ovnrummet

1. Rengør ovnen ved at tørre stænk eller spild af med en blød, fugtig klud efter hver brug, mens ovnen stadig er varm. Brug mild sæbe ved kraftigere spild, og tør af flere gange med en fugtig klud, indtil alle rester er fjernet. Aflejrede stænk kan blive overophedede og begynde at ryge eller brænde og forårsage buedannelse. Fjern ikke bølgelederdækslet.

2. Undgå, at sæben eller vandet trænger gennem de små ventilationshuller i væggene, da dette kan skade ovnen.

3. Anvend ikke ovnrens på sprayflaske for at rengøre ovnen indvendigt.

4. Varm ovnen op regelmæssigt ved brug af grillen og opvarm ovnen uden mad i 20 minutter på grill. Madrester eller fedtstænk kan forårsage røg eller dårlig lugt. Hold altid bølgelederdækslet rent.

Bølgelederdækslet er konstrueret af et skrøbeligt materiale og skal rengøres med forsigtighed (følg rengøringsanvisningerne ovenfor).

BEMÆRK: For meget opblødning kan forårsage nedbrydning af bølgelederdækslet.

Bølgelederdækslet er en ikke-varig del, og uden regelmæssig rengøring, er det nødvendigt at udskifte det.

Tilbehør

Tilbehøret såsom drejetallerken, drejetallerkenens holder og stativ bør rengøres efter hver brug med et mildt opvaskemiddel og tørres af. Tilbehøret er egnet til opvaskemaskine.

Ovnlåge

Ovnlågen holdes ren ved regelmæssigt at tørre begge sider af ovnlågen, ovnlågens forsejling og nærliggende dele med en blød, fugtig klud. Brug ikke slibende rengøringsmidler.

BEMÆRK: Undlad at anvende en damprens.

Rengøringsstips - For nemmere rengøring af din mikrobølgeovn:

Placer en halv citron i en skål, tilføj 300 ml vand og opvarm på 100 % i 10 - 12 minutter.

Tør ovnen af med en blød, tør klud.



Huomio:

Tuotteeseesi on merkitty tämä symboli. Se tarkoittaa, ettei käytettyjä sähkö- ja elektroniikkalaitteita saa sekoittaa talousjätteisiin. Näille tuotteille on erillinen keräysjärjestelmä.

A. Tietoja hävittämisestä käyttäjille (yksityiset kotitaloudet)

1. Euroopan unionissa

Huomio: Jos haluat hävittää tämän laitteen, älä vie sitä tavalliseen roskasäiliöön! Käytettyjä sähkö- ja elektroniikkalaitteita täytyy käsitellä erikseen niiden asianmukaista käsittelyä, palautusta ja kierrätystä koskevan lainsäädännön mukaisesti.

EU:n jäsenvaltioiden täytäntöönpanon jälkeen yksityiset kotitaloudet jäsenvaltioissa voivat palauttaa käytetyt sähkö- ja elektroniikkalaitteet määrättyihin keräyspisteisiin ilmaiseksi*.

Joissakin maissa* paikallinen jälleenmyyjä voi myös ottaa takaisin vanhat laitteesi veloitusetta, jos ostat samanlaisen uuden laitteen.

*) Pyydä lisätietoja paikallisilta viranomaisilta.

Jos käytetyissä sähkö- tai elektroniikkalaitteissa käytetään paristoja tai akkuja, hävitä nämä tuotteet erikseen etukäteen paikallisten säädösten mukaisesti. Kun hävität tämän tuotteen asianmukaisesti, autat varmistamaan, että jätteet käyvät läpi tarpeellisen käsittelyn, hyödyntämisen ja kierrätyksen. Näin estät mahdolliset kielteiset vaikutukset ympäristölle ja ihmisten terveydelle, joita saattaa olla seuraamuksena jätteiden väärästä käsittelystä.

2. Muissa maissa EU:n ulkopuolella

Jos haluat hävittää tämän tuotteen, ota yhteys paikallisiin viranomaisiin ja kysy asianmukaista hävittämistapaa.

Sveitsi: Käytetyt sähkö- ja elektroniikkalaitteet voidaan palauttaa maksutta jälleenmyyjälle, vaikka et ostaisi uutta tuotetta. Muita keräyspisteitä on lueteltu verkkosivustoilla www.swico.ch tai www.sens.ch.

B. Lisätietoja hävittämisestä yrityskäyttäjille

1. Euroopan unionissa

Jos tuote on ollut yrityskäytössä ja haluat hävittää sen:

Ota yhteys SHARP-jälleenmyyjään, joka antaa lisäohjeita tai ottaa tuotteen takaisin. Sinulta saatetaan veloittaa takaisinotosta tai kierrätyksestä aiheutuneet kustannukset. Pienet tuotteet (ja pienet jätemäärät) voidaan ottaa takaisin paikallisissa keräyspisteissä.

Espanja: Ota yhteyttä käytössä olevaan keräysjärjestelmään tai paikallisiin viranomaisiin, ja pyydä näitä ottamaan takaisin käytetyt laitteet.

2. Muissa maissa EU:n ulkopuolella

Jos haluat hävittää tämän tuotteen, ota yhteys paikallisiin viranomaisiin ja tiedustelee asianmukaista hävittämistapaa.



SISÄLTÖ

Käyttöopas

ASIAALLISTA HÄVITTÄMISTÄ KOSKEVAT TIEDOT	1
SISÄLTÖ	2
MÄÄRITTELY	2
UUNI JA LISÄVARUSTEET	3
SÄÄTÖPANEELI	4
TÄRKEÄT TURVALLISUUSOHJEET	5-14
ASENTAMINEN	15-16
ENNEN KÄYTTÖÄ	17
KELLON ASETTAMINEN	17
MIKRON TEHOASETUKSET	17
MANUAALINEN KÄYTTÖ	18
MIKROAALTOUNILLA KYPSENTÄMINEN	18
GRILLITOIMINTO/YHDISTELMÄTOIMINTO	19
MUUT HELPOT TOIMINNOT	20
SULATUKSEN AIKA- JA PAINOTOIMINTO	20
AUTOM. VALIKKOTOIMINTO	21
AUTOM. VALIKKO-TAULUKKO	22
SOVELTUVAT UUNIASTIAT	23
HOITO JA PUHDISTUS	24



TEKNISET TIEDOT

Malli:	YC-MS02E	YC-MG02E	YC-MS51E	YC-MG51E	YC-MG81E
Verkköjännite	230 V, 50 Hz yksivaiheinen				
Jakelujohtosulake/virrankatkaisija:	10 A	10 A	10 A	10 A	10 A
Tarvittava AC-teho:	Mikroaaltouunin 1270 W	1270 W	1450 W	1450 W	1450 W
Lähtöteho:	Mikroaaltouunin 800 W	800 W	900 W	900 W	900 W
	Grilli	1000 W		1000 W	1100 W
	Valmiustila	< 1,0W	< 1,0W	< 1,0W	< 1,0W
	Energiansäästötila	< 0,5W	< 0,5W	< 0,5W	< 0,5W
Mikroaaltotaajuus	2450 MHz*	2450 MHz*	2450 MHz*	2450 MHz*	2450 MHz*
Ulkomitat (L) x (K) x (S) mm	440 x 258 x 324	440 x 258 x 324	513 x 306 x 394	513 x 306 x 394	512 x 300 x 396
Ulkomitat (L) x (K) x (S)** mm	306 x 205 x 304	306 x 205 x 304	328 x 206 x 368	328 x 206 x 368	348 x 240 x 356
Uunin tilavuus	20 litraa**	20 litraa**	25 litraa**	25 litraa**	28 litraa**
Pyörivä kuumennusalausta	ø 255 mm	ø 255 mm	ø 315 mm	ø 315 mm	ø 315 mm
Paino	n. 11,3 kg	n. 11,9 kg	n. 14,5 kg	n. 15,4 kg	n. 15,8 kg
Uunin lamppu	25 W	25 W	25 W	25 W	25 W

* - Tämä tuote täyttää eurooppalaisen standardin EN55011 asettamat vaatimukset. Tämän standardin mukaisesti tämä tuote on luokiteltu ryhmän 2 luokan B laitteeksi. Ryhmä 2 tarkoittaa, että laite tarkoituksellisesti tuottaa suurtaajuusenergiaa sähkömagneettisen säteilyn muodossa. Luokka B tarkoittaa, että laite soveltuu käytettäväksi kotitalouksissa.

** - Sisätilavuus on maksimileveyden, syvyyden ja korkeuden summa.

OSANA JATKUVAN KEHITTÄMISEN PERIAATETTAMME PIDÄTÄMME OIKEUDEN MUUTTAA LAITTEEN MUOTOILUA ILMAN ERILLISTÄ ILMOITUSTA.

UUNI JA LISÄVARUSTEET



UUNI

1. Luukku
2. Luukun saranat
3. Uunin lamppu
4. Aaltoputken suojakansi (ÄLÄ SIIRRÄ)
5. Säätopaneeli
6. KytKentäteline
7. Luukun salvat
8. Uunin sisäosa
9. Luukun tiivisteet ja tiivistepinnat
10. Luukun turvasalvat
11. Ilmastointiaukot
12. Uunin ulkovaippa
13. Virtajohto
14. Luukun avauspainike

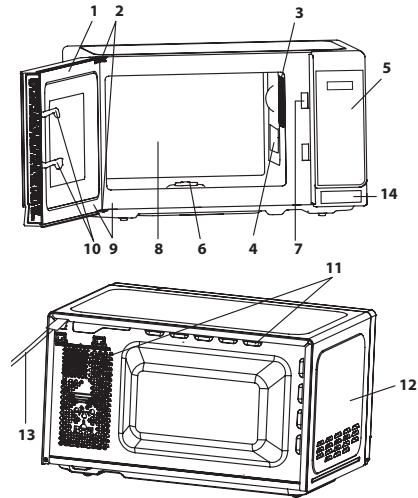

LISÄVARUSTEET:

Varmista, että seuraavat lisävarusteet on toimitettu uunin mukana:

15. Pyörivä kuumennusalusta (lasi)
16. Pyörivän kuumennusalustan tuki
17. KytKentäteline
18. Teline (*Vain malleissa, joissa on grilli*)

- Aseta pyörivän kuumennusalustan tuki uunin pohjan keskelle niin että se voi pyöriä vapaasti kytkennän ympärillä. Aseta pyörivä lautanen sitten tukeen niin, että se on tukevasti kytkennässä.
- Nosta aina astiaa ensin hieman ylöspäin ennen kuin otat sen uunista, jotta pyörivä kuumennusalusta ei vahingoittuisi.
- Teline on tarkoitettu käytettäväksi vain grilliuuneissa. Älä käytä telineä käyttäessäsi mikroaaltouunitoimintoa.
- Katso telineen käyttö grillaus-osiosta sivulta SU-19.

Älä koskaan kosketa grilliä, kun se on kuuma.

HUOMAUTUS: Kun tilaat lisätarvikkeita, mainitse kaksi asiaa: osan nimi ja mallin nimi.

Keskipiste (sisällä)

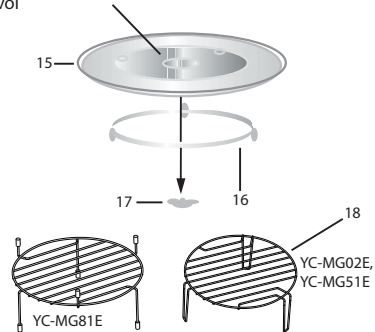

HUOMAUTUKSET:

- Aaltoputken suojakansi on helposti särkyvä. Uunin sisäpuolta puhdistettaessa on noudatettava varovaisuutta sen rikkoutumisen välttämiseksi.
- Kun olet valmistanut rasvaisia ruokia ilman kantta, puhdista uunin sisäpuoli ja grillin lämmityselementti perusteellisesti. Niiden täytyy olla kuivia ja puhtaita rasvasta. Rasvakeräytymät saattavat ylikuumentua ja alkaa savuta ja syttyä tuleen.
- Käytä uunia aina niin, että pyörivä kuumennusalusta ja kuumennusalustan teline on asennettu kunnolla. Tämä edistää perusteellista ja tasaista kypsymistä. Huonosti paikoillaan oleva kuumennusalusta voi kolista, se ei ehkä pyöri kunnolla ja voi aiheuttaa vaurioita uuniin.
- Ruoka-astiat asetetaan aina pyörivälle kuumennusalustalle kypsennystä varten.
- Pyörivä alusta pyörii myötäpäivään tai vastapäivään. Pyörimissuunta voi vaihtua joka kerta, kun käynnistät uunin. Tämä ei vaikuta uunin tehoon.



VAROITUS: Tämä merkki tarkoittaa, että pinnat kuumentuvat käytössä. Ovi, ulkovaippa, uunin sisäpuoli, lisävarusteet ja astiat tulevat erittäin kuumiksi käytössä. Käytä aina paksuja uunikintaita palovammojen ehkäisemiseksi.



SÄÄTÖPANEELI

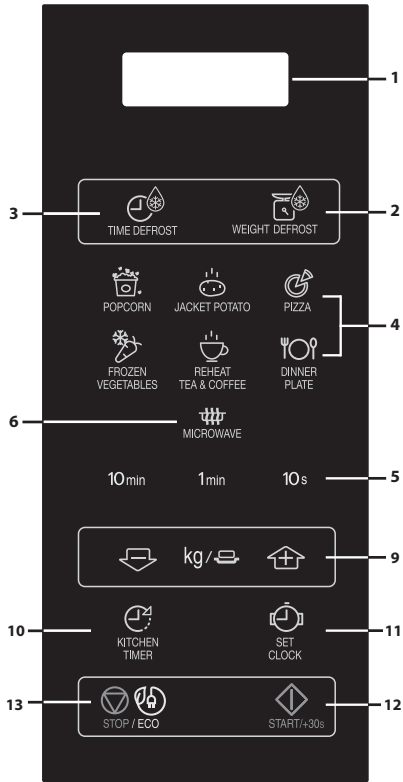

pelkkä mikroaalto

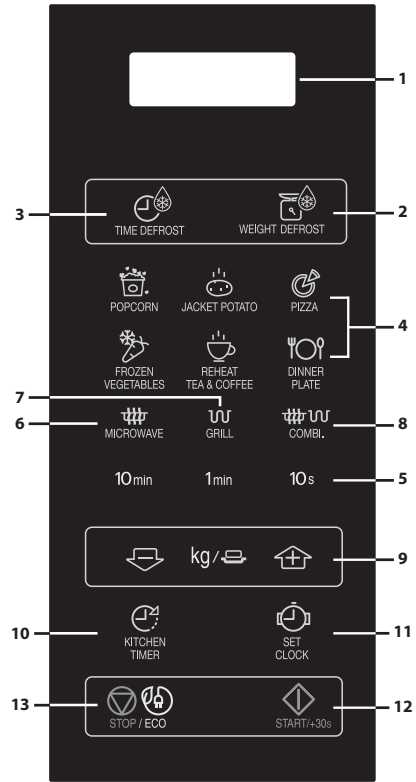

mikroaalto+grilli

1. DIGITAALINEN NÄYTTÖ
2. SULATUKSEN PAINOTOIMINTO -näppäin
3. SULATUKSEN AIKATOIMINTO -näppäin
4. AUTOM. VALIKON näppäimet
5. AIKA-painikkeet
6. MIKRON TEHOASETUKSET -näppäin:
Paina valitaksesi mikron teho
7. Grilli-painike
8. Yhdistetyn toiminnon painike
9. PAINO-/ANNOS-painikkeet (ylös ja alas)
10. KEITTIÖAJASTIN-painike
Paina ja käytä minuuttiajastimena tai ohjelmoi seisonta-aika.
11. KELLON ASETTAMISPAINIKE
12. KÄYNNISTÄ/◇ +30 s
13. PYSÄYTÄ/ECO-painike



TÄRKEITÄ TURVALLISUUSOHJEITA: LUE HUOLELLISESTI JA SÄILYTÄ MYÖHEMPÄÄ TARVETTA VARTEN

Tulipalovaaran välttäminen.

Mikroaaltouunia ei saa jättää päälle ilman valvontaa. Liian korkea tehotaso, tai liian pitkä kypsennysaika saattaa aiheuttaa ruoan ylikuumentumisen, joka johtaa tulen syttymisen.

Tämä uuni on rakennettu käytettäväksi vain pöydän päällä.

Se ei sovellu sisäänrakennettavaksi keittiölaitteeksi..

Uunia ei saa laittaa kaappiin.

Virtalähteen on oltava kätevästi ulottuvilla, jotta virtajohto on helppo irrottaa vaaratilanteessa.

AC-käyttöjännitteen on oltava 230 V, 50 Hz, lisäksi vähintään 10 A jakelujohtosulake, tai vähintään 10 A virrankatkaisin.

Käytettävissä tulee olla ainoastaan tätä laitetta varten tarkoitettu erillinen virtapiiri.

Älä sijoita uunia lämmönlähteiden läheisyyteen,

Esim. tavallisen uunin lähelle.

Älä myöskään asenna uunia alueelle, jossa on korkea kosteuspitoisuus tai johon kosteutta saattaa kerääntyä.

Älä säilytä äläkä käytä uunia ulkotiloissa.

Jos havaitset savua, kytke uuni pois päältä tai irrota virtajohto pistorasiasta ja pidä uunin luukku kiinni, jotta saat sammutettua liekit.

Käytä vain mikron kestäviä astioita (sivut SU-23.)



TÄRKEITÄ TURVALLISUUSOHJEITA

Astiat pitäisi tarkastaa ja varmistaa, että ne sopivat käytettäväksi mikroaaltouuneissa.

Kun lämmität ruokaa muovi- tai paperiastioissa, valvo uunia mahdollisen syttymisen varalta.

Puhdista aaltoputken suojakansi, uunin sisusta, pyörivä kuumennusalusta ja kuumennusalustan teline käytön jälkeen. Ne on pidettävä kuivina ja rasvattomina. Kerääntynyt rasva saattaa ylikuumeta ja savuta tai syttyä tuleen.

Älä sijoita syttyviä materiaaleja lähelle uunia tai tuuletusaukkoja.

Älä tuki tuuletusaukkoja.

Poista ruoasta ja pakkauksista kaikki metalliset tiivisteet, metalliset sulkimet tms, metallipintojen kipinöinti voi aiheuttaa tulipalon.

Älä käytä mikroaaltouunia uppopaistoöljyn kuumentamiseen. Lämpötilaa ei voi säätää ja öljy saattaa syttyä tuleen.

Käytä popcornin valmistamiseen vain erityisiä mikropopcornpakkauksia.

Älä säilytä uunissa ruokaa tai muita tavaroita.

Tarkista säädöt uunin käynnistämisen jälkeen varmistaaksesi, että uuni toimii halutulla tavalla.

Ole erityisen varovainen valmistatessasi tai lämmittäessäsi ruokia, joissa on paljon rasvaa tai sokeria (esim. makkaroita, täytettyjä piirakoita, jne.). Ne eivät saa kuumentua liikaa, jotta ne eivät syty palamaan.

TÄRKEITÄ TURVALLISUUSOHJEITA

Katso vastaavat vihjeet käyttöoppaasta.

Tapaturmariskin välttäminen.**VAROITUS:**

Älä käytä vahingoittunutta tai viallisesti toimivaa uunia.

Tarkista seuraavat seikat ennen käyttöä:

- a) Varmista, että luukku sulkeutuu kunnolla ja että se on ehjä ja suorassa.
- b) Saranat ja turvasalvat: varmista, että ne eivät ole rikki tai irrallaan.
- c) Luukun tiivisteet ja tiivistepinnat: varmista, että ne ovat ehjiä.
- d) Uunin sisätila ja luukku: varmista, että niissä ei ole lovia tai kuhmuja.
- e) Virtajohto ja pistotulppa: varmista, että ne ovat ehjiä.

Jos luukku tai luukun tiivisteet ovat viallisia, laitetta ei saa käyttää, ennen kuin pätevä korjaaja on korjannut sen.

Älä koskaan säädä, korjaa tai muokkaa uunia itse.

Muiden kuin ammattilaisten on vaarallista suorittaa sellaisia huolto- tai korjaustoimenpiteitä, joiden yhteydessä mikroaaltoenergialta suojaava suojus irrotetaan.

Älä käytä uunia luukku auki tai muuta luukun turvasalpoja millään tavalla. Älä käytä uunia, jos luukun tiivisteiden ja tiivistyspintojen välillä on esine.

Älä anna rasvan tai lian kerääntyä luukun tiivisteisiin ja läheisiin osiin. Puhdista uuni säännöllisin väliajoin ja poista kaikki ruuantähteet. Noudata sivun SU-24



TÄRKEITÄ TURVALLISUUSOHJEITA

ohjeita "Hoito ja puhdistus".

Pidä uuni puhtaana, sillä muuten uuni saattaa aiheuttaa pintojen vioittumisen. Tämä saattaa lyhentää laitteen käyttöikää ja saada mahdollisesti aikaan vaarallisia tilanteita.

Henkilöiden joilla on TAHDISTIN pitäisi keskustella lääkärin tai tahdistimen valmistajan kanssa mikroaaltouuneja koskevista varotoimenpiteistä.

Sähköiskun vaaran välttäminen.

Ulkovaippaa ei saa missään olosuhteissa irrottaa.

Älä koskaan roiskuta mitään tai aseta esteitä luukun lukkoaukon tai tuuletusaukkojen päälle. Mikäli niiden päälle kuitenkin roiskuu jotakin, kytke uuni pois päältä ja irrota pistotulppa välittömästi, ja soita valtuutetulle SHARP-huoltajalle.

Älä upota virtajohtoa tai pistotulppaa veteen tai muuhun nesteeseen.

Älä anna virtajohdon roikkua pöydän tai työtason reunan yli.

Pidä virtajohto poissa kuumenevilta pinnoilta, myös uunin takaosasta.

Pidä laite ja sen johto pois alle 8-vuotiaiden lasten ulottuvilta.

Älä yritä vaihtaa uunin lamppua itse. Ainoastaan SHARP:in valtuuttama sähköasentaja saa vaihtaa lampun. Mikäli uunin lamppu ei toimi, ota yhteyttä jälleenmyyjään tai valtuutettuun SHARP-huoltoon.

TÄRKEITÄ TURVALLISUUSOHJEITA



Mikäli laitteen virtajohto vioittuu, tilalle on asennettava vain tähän uuniin sopiva erikoisjohto.

Vaihdon voi suorittaa ainoastaan valtuutettu SHARP-huoltaja.

Räjähdyksen tai äkillisen kiehumisen välttäminen:

VAROITUS: nesteitä ja muita ruokia ei saa kuumentaa suljetuissa pakkauksissa, koska ne saattavat räjähtää. Mikroaaltouunissa kuumennettavat juomat saattavat päätyttyä; ole sen takia erityisen varovainen juomastiaa käsitellessäsi.

Älä koskaan käytä suljettuja pakkauksia tai rasioita. Avaa pakkaukset ja poista kannet ennen käyttöä. Suljetut pakkaukset saattavat räjähtää kohonneen paineen takia vielä senkin jälkeen kun uuni on kytketty pois päältä. Käsittele kuumennettavia nesteitä varoen. Käytä leveäsuuisia astioita, jotta ilmakuplat pääsevät poistumaan.

Älä koskaan kuumenna nesteitä kapeasuuisissa astioissa kuten tuttipulloissa, sillä tämä saattaa aiheuttaa kuumennetun sisällön äkillisen purkautumisen ja palovammojen vaaran.

Näin vältät kiehuvan nesteen äkillisen purkautumisen ja palovammavaaran:

1. Älä säädä liian pitkää kuumennusaikaa.
2. Sekoita nestettä ennen kuumennusta/jällekuumennusta.
3. Nesteeseen kannattaa laittaa lasipuikko tai jokin



TÄRKEITÄ TURVALLISUUSOHJEITA

vastaava esine (ei metallinen) jälleenuumennuksen ajaksi.

4. Anna nesteen tasaantua noin 20 sekuntia uunissa kuumennuksen loputtua äkillisen kiehahtamisen välttämiseksi.

Älä kypsennä kuorellisia kananmunia. Myöskään kokonaisia kovaksikeitettyjä kananmunia ei pitäisi kuumentaa mikroaaltouunissa, koska ne saattavat räjähtää vielä kypsennysajan päätyttyäkin. Mikäli haluat kypsentää tai kuumentaa kananmunia, joita ei ole sekoitettu, pistele keltuaisia ja valkuaisia räjähtämisen estämiseksi. Kuori ja viipaloi kovaksikeitettyt kananmunat ennen mikroaaltouunissa kuumentamista.

Pistele reikiä kuorellisiin ruokiin kuten perunoihin, makkaroihin ja hedelmiin, jotta ne eivät räjähtäisi kypsennyksen aikana.

Palovammariskin välttäminen.

VAROITUS: Tuttipulloja ja vauvanruokapurkkeja on ravistettava tai sekoitettava ja niissä olevan juoman/ruoan lämpötila on tarkistettava, ennen kuin ne annetaan vauvalle, jotta estettäisiin palovammat. Käytä palovammojen välttämiseksi patalappuja tai -kintaita kun otat ruoan uunista.

Avaa aina rasiat, popcornpussit, paistopussit tms., niin että kuuma höyry ja äkillinen kiehahtaminen ei pääse

TÄRKEITÄ TURVALLISUUSOHJEITA



polttamaan käsiäsi tai kasvojesi.

Vältäaksesi palovammoja tarkista aina ruoan lämpötila ja sekoita ennen tarjoilua. Kiinnitä lisäksi erityistä huomiota pikkuvauvoille, lapsille tai vanhuksille tarjottavan ruoan ja juoman lämpötilaan.

Astian lämpötila ei kerro ruoan tai juoman todellista lämpötilaa; tarkista aina ruoan lämpötila

Pysyttele aina loitomalla uunin luukku avatessasi välttyäksesi ulospurkautuvan höyryn ja kuumuuden aiheuttamilta palovammoilta.

Viipaloi aina täytetyt ja paistetut ruoat kuumennuksen jälkeen höyryn vapauttamiseksi ja palovammojen välttämiseksi.

Pidä lapset etäällä luukusta, jotteivät he polta itseänsä.

Lapset ja mikroaaltouuni.

VAROITUS: Anna vähintään 8-vuotiaan lapsen käyttää uunia omin päin vain mikäli riittävät ohjeet on annettu ja hän osaa käyttää uunia turvallisesti ja ymmärtää varomattoman käytön vaarat.

Kun uunia käytetään GRILLI-, YHDISTELMÄ- ja AUTOMAATTISESSA KYPSENNYSTILASSA, lapset saavat käyttää uunia vain aikuisten valvonnassa käytettävän lämpötilan vuoksi.

Laitetta eivät saa käyttää sellaiset henkilöt, (mukaan lukien lapset), joilla on fyysisiä, sensorisia tai henkisiä rajoituksia tai joilla on puutteellisesti kokemusta tai tietoa, ellei heitä valvota tai heille ole annettu ohjeita



TÄRKEITÄ TURVALLISUUSOHJEITA

laitteen käytöstä sellaisen henkilön toimesta, joka on vastuussa heidän turvallisuudestaan.

Lapsia pitäisi valvoa, jotta he eivät leiki laitteella.

Älä nojaa uunin luukkuun äläkä heiluta sitä. Älä leiki uunin kanssa, äläkä heiluta sitä.

Lapsille tulisi opettaa kaikki tärkeät turvallisuusohjeet: patalappujen käyttö, ruoan suojusten varovainen poistaminen; erityistä huolta tulee kiinnittää pakkauksiin (esim. itsekuumentuvat materiaalit), joiden on tarkoitus tehdä ruoka rapeaksi, koska ne saattavat olla erityisen kuumia.

Muita varoituksia

Älä koskaan korjaa tai muuta uunia millään tavalla.

Älä siirrä uunia sen ollessa päällä.

Tämä laite on tarkoitettu käytettäväksi kotitaloudessa.

Mikroaaltouuni on tarkoitettu ruokien ja juomien lämmittämiseen. Ruoan tai vaatteiden kuivaaminen ja tyynyjen, tohvelien, pesusienten, kosteiden liinojen ja vastaavien kuumentaminen tai lämmittäminen saattaa aiheuttaa vammautumis-, syttymis- tai tulipalovaaran.

Se ei sovellu kaupalliseen tai laboratoriokäyttöön.

Uunin ongelmattoman käytön ja vahinkojen välttämisen varmistaminen.

Älä koskaan käynnistä tyhjää uunia. Kun käytät ruskistavaa astiaa tai itselämmittävää materiaalia, pane lämpöä kestävä eristin, kuten posliinilautanen sen alle, jotta estät lämpörasitusta vaurioittamasta pyörivää alustaa ja

TÄRKEITÄ TURVALLISUUSOHJEITA

telinettä. Astioiden ohjeissa mainittuja esilämmitysaikoja ei saa ylittää.

Älä käytä metallisia astioita, jotka heijastavat mikroaaltoja ja saattavat aiheuttaa sähköistä kipinöintiä. Älä laita säilykepurkkeja uuniin.

Käytä vain tälle uunille tarkoitettuja pyöriviä alustoja. Älä käytä uunia ilman pyörivää alustaa.

Toimi seuraavasti ehkäistäksesi pyörivää alustaa rikkoutumasta:

- a) Anna pyörivän alustan jäähtyä, ennen kuin puhdistat vedellä.
- b) Älä aseta kuumia ruokia tai astioita kylmälle pyörivälle alustalle.
- c) Älä aseta kylmiä ruokia/astioita kuumalle pyörivälle alustalle.

Uunin päälle ei käytön aikana saa laittaa minkäänlaisia esineitä.

HUOMAUTUS:

Älä käytä muoviastioita mikroaaltouunissa, jos uuni on yhä kuuma GRILLIN, YHDISTELMÄTOIMINNON ja AUTOMAATTISEN KYPSENTÄMISEN käyttämisestä koska ne saattavat sulaa.

Muoviastioita ei saa käyttää yllä olevissa tiloissa, ellei astioiden valmistaja ilmoita, että ne ovat soveltuvia kyseiseen käyttöön.

Jos et ole varma kuinka uuni liitetään sähköverkkoon, ota yhteyttä valtuutettuun sähköteknikkoon.



TÄRKEITÄ TURVALLISUUSOHJEITA

Valmistaja ja jälleenmyyjä eivät ole vastuussa uunille koituvista vahingoista tai henkilövahingoista, jotka aiheutuvat uunin huolimattomasta sähköliitännästä. Vesihöyryä tai -pisaroita saattaa muodostua satunnaisesti uunin seiniin, luukun tiivisteisiin ja tiivistepintoihin. Tämä on normaalia eikä ole osoitus mikroaaltojen vuodosta eikä toimintahäiriöstä.



Tämä symboli tarkoittaa, että pinnat kuumentuvat käytössä.



1. Poista kaikki pakkausmateriaali uunin sisäosasta. Jos uunin pinnassa on suojakalvoa, poista ne.
 2. Tarkista uuni huolellisesti vaurioiden varalta.
 3. Aseta uuni tasaiselle pinnalle, joka on tarpeeksi vahva kantamaan uunin painon ja sillä kypsennettävän raskaimman ruuan painon. Älä koskaan pane uunia kaappiin.
 4. Valitse tasainen pinta, jossa on tarpeeksi avointa tilaa sisä- ja ulkotuuletusaukkoja varten.
- Laitteen takaseinä voidaan asettaa seinää vasten.
- Minimiasennuskorkeus on 85 cm.
 - Uunin ja ympäröivien seinien tai esineiden väliin on jätävä vähintään 20 cm:n tila.
 - Varmista, että uunin yläpuolelle jää vähintään 30 cm tilaa.
 - Älä irrota jalustaa uunin alaosasta.
 - Tulo- tai lähtöaukkojen tukkiminen voi aiheuttaa uunin vaurioitumisen.
 - Aseta uuni mahdollisimman kauaksi radioista ja televisiosta. Mikroaaltouunin käyttö voi aiheuttaa häiriöitä radion tai television vastaanottoon.



ASENNUS

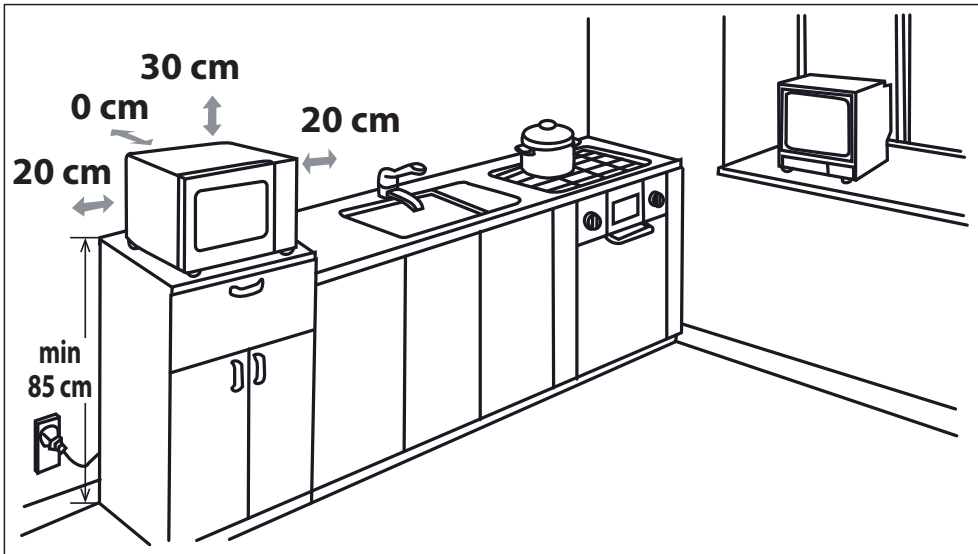

5. Kiinnitä uunin pistotulppa tavalliseen maadoitettuun kotitalouskäyttöön tarkoitettuun pistorasiaan.

VAROITUS: Älä aseta uunia paikkaan, jossa syntyy lämpöä tai kosteutta (esimerkiksi tavallisen uunin lähelle tai yläpuolelle) tai tulenarkojen materiaalien lähelle (esim. verhot).

Älä tuki tai häiritse tuuletusaukkoja.

Älä aseta uunin päälle esineitä.

Älä koske mikroaaltouunin ulkopintaan käytön aikana tai heti sen jälkeen, koska se on kuuma.

ENNEN KÄYTTÖÄ





Kiinnitä uunin pistotulppa. Uunin näyttö vilkkuu: "0:00", hälytysääni kuuluu kerran.

Tässä mallissa on kellotoiminto. Uunin virrankulutus on alle 1,0 W valmiustilassa. Katso ohjeet kellon asettamisesta alta.

KELLON ASETTAMINEN



Uunissa on 24 tunnin kello.

1. Paina **KELLON ASETTAMINEN**-painiketta  kerran ja näytöllä vilkkuu "0:00".
2. Paina aikapainikkeita ja syötä oikea aika. Syötä tunnit painamalla **10 min.**-painiketta ja minuutit painamalla **1 min-** ja **10 s**-painikkeita.
3. Suorita kellon asettaminen loppuun painamalla **KELLON ASETTAMINEN**  -painiketta.

HUOMAUTUKSET:

- Jos kellonaika on asetettu, näytöllä näkyy oikea aika kypsennyksen päättyessä. Jos kellonaikaa ei ole asetettu, näytöllä on vain "0:00", kun kypsennys on valmis.
- Voit tarkastaa ajan kypsennyksen aikana painamalla **KELLON ASETTAMINEN** -painiketta ja merkkivalo näyttää ajan 2-3 sekunnin ajan. Tämä ei vaikuta kypsennysprosessiin.
- Jos kellon asettamisen yhteydessä painetaan **STOP** -painiketta tai uunia ei käytetä 1 minuuttiin, uuni palautuu takaisin aikaisempiin asetuksiin.
- Jos sähkönsyöttö mikroaaltouunin keskeytyy, näytöllä näkyy sykäyksittäin "88:88" sen jälkeen, kun virta on palannut. Jos tämä tapahtuu kypsennyksen aikana, ohjelma pyyhkiytyy muistista. Kellon asetukset pyyhkiytyvät myös.

MIKRON TEHOASETUKSET



Teho	Paina MIKRON TEHOTASETUKSET -painiketta 	Näyttö (Prosenttiosuus)
KORKEA	x1	100P
	x2	90P
KOHTALAISEN KORKEA	x3	80P
	x4	70P
KESKITEHO	x5	60P
	x6	50P
KOHTALAISEN MATALA (SULATUS)	X7	40P
	X8	30P
MATALA	x9	20P
	X10	10P
	x11	0P

- Uunissa on 11 tehoa vieressä esitetyn mukaisesti.
- Voit vaihtaa kypsennyksen tehon painamalla **MIKRON TEHOTASETUKSET** -painiketta, kunnes näyttö osoittaa halutun tehon. Aseta haluttu kypsennysaika painamalla aika-painikkeita. Käynnistä uuni painamalla **KÄYNNISTÄ**-painiketta.
- Voit tarkastaa mikron tehon kypsennyksen aikana painamalla **MIKRON TEHOTASETUKSET** -painiketta. Teho on näkyvässä niin kauan kuin pidät **MIKRON TEHOTASETUKSET** -painiketta painettuna. Uunin ajastin laskee aikaa, vaikka näytöllä näkyy teho.
- Jos "0P" valitaan, uuni toimii tuulettimella ilman tehoa. Voit käyttää tätä tasoa hajun poistamiseen.

Seuraavat yleiset suositukset ovat voimassa:

100P/90P - (KORKEA) käytetään pikakypsennykseen tai laattikoruokien, kuumien juomien, vihannesten tms. kuumentamiseen.

80P/70P - (KOHTALAISEN KORKEA) käytetään pidemmän kypsennysajan vaativien ruokien kuten paistien, lihamurekkeiden

tai valmiiden ruoka-annosten valmistamiseen, myös herkempiin ruokiin kuten sokerikakku. Tällä alemmalla teholla kastike ei kiehu yli ja ruoka kypsyy tasaisesti eikä valu kypsennysastian reunojen yli.

60P/ 50P - (KOHTALAINEN) käytetään pitkän kypsennysajan vaativiin ruokiin esim. perinteisiä liharuokia valmistettaessa.

Tämän alemman tehon käyttäminen takaa kypsennettävän lihan mureuden.

40P/ 30P - (KOHTALAISEN MATA) käytetään sulattamiseen, valitse tämä teho varmistaaksesi, että ruoka sulaa tasaisesti.

Tämä asetus sopii ihanteellisesti myös riisin, pastan, mykyjen ja munakastikkeen hiljaiseen kiehttamiseen.

20P/10P - (MATA) Käytetään hitaaseen sulattamiseen, esim. juustokakut tai leivonnaiset.



MANUAALINEN KÄYTTÖ

Luukun avaaminen:

Sulje ja avaa luukku painamalla luukun avauspainiketta.

Uunin käynnisty:

Valmistele ja aseta ruoka sopivaan astiaan alustan päälle tai suoraan alustan päälle. Sulje luukku ja paina

KÄYNNISTÄ/◇+30s -painiketta valittuasi halutun kypsennystilan. Voit jatkaa haluttua kypsennysaikaa painamalla **AIKA**-painikkeita tai **KÄYNNISTÄ/◇+30s** -painiketta.

Kun kypsennysohjelma on asetettu, eikä **KÄYNNISTÄ/◇+30s** -painiketta paineta 1 minuuttiin, asetus peruuntuu.

KÄYNNISTYS/◇+30s -painiketta on painettava, jos kypsennämistä halutaan jatkaa luukun avaamisen jälkeen. Kun painiketta painetaan oikealla tavalla, kuuluu äänimerkki.

Käytä **PYSÄYTÄ**-painiketta seuraavaan:

1. Poista virhe ohjelmoinnin aikana.
2. Pysäytä uuni tilapäisesti.
3. Voit peruuttaa ohjelman kypsennyksen aikana painamalla **STOP**-painiketta kahdesti.
4. Lapsilukon asettaminen ja peruuttaminen (sivulla SU-20).



START/30s



STOP/ECO



MIKROALLOILLA KYSENNYS

Uuni voidaan ohjelmoida enintään 99 minuuttiin ja 50 sekuntiin (99,50).

MANUAALINEN KYSENNYS/ MANUAALINEN SULATUS

- Syötä kypsennysaika ja käytä mikron tehoasetuksia 100P-10P kypsennyksen tai sulatukseen (katso sivu SU-17).
- Sekoita tai käännä ruokaa 2-3 kertaa sulatuksen aikana, mikäli mahdollista.
- Peitä ruoka ja jätä se seisomaan kypsennyksen jälkeen tarvittaessa.
- Peitä ruoka foliolla sulatuksen jälkeen ja anna seisoa, kunnes se on sulanut kunnolla.

Esimerkki:

2 minuuttiin 30 sekunnin kypsennys 70 %:in mikroaaltoteholla.

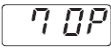
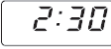
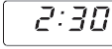
<p>1. Syötä teho painamalla MIKRON TEHOASETUKSET -painiketta 4 kertaa arvolle 70 P.</p> 	<p>2. Syötä kypsennysaika painamalla 1 min -painiketta kahdesti, sitten 10 s -painiketta kolmesti.</p>	<p>3. Käynnistä ajastin painamalla KÄYNNISTÄ/◇+30 s -painiketta. (Kypsennys-/sulatusajan kuluminen näkyy näytöllä.)</p>
		

HUOMAUTUS:

- Kun uuni käynnistyy, lamppu syttyy ja kuumennusalusta pyörii joko myötäpäivään tai vastapäivään.
- Jos luukku avataan kypsennyksen/sulatuksen aikana ruuan sekoittamista ja kääntämistä varten, kypsennysaika näytöllä pysähtyy automaattisesti. Kypsennys/sulatusaika alkaa kulua uudelleen, kun luukku suljetaan ja **KÄYNNISTÄ**-painiketta painetaan.
- Kun kypsennys/sulatus on valmis, avaa luukku painamalla **PYSÄYTÄ**-painiketta. Näkyviin tulee aika, jos kello on asetettu.
- Voit tarkastaa mikron tehon kypsennyksen aikana painamalla **MIKRON TEHOASETUKSET** -painiketta. Teho on näkyvässä niin kauan kuin pidät **MIKRON TEHOASETUKSET** -painiketta painettuna.

TÄRKEÄÄ:

- Sulje luukku kypsennyksen / sulatuksen jälkeen. Huomaa, että valo pysyy turvallisuusyistä päällä, kun luukku on auki ja muistuttaa sulkemaan luukun.
- Jos kypsennät ruokaa vakioaikaa pidemmän ajan (kaavio vieressä) samalla kypsennystilalla, uunin turvallisuusmekaniikka aktivoituu automaattisesti. Mikron teho laskee tai uunin kuumennuselementti kytkeytyy päälle tai pois päältä.

Kypsennystila	Vakioaika
Mikroaalto 100 P	30 minuuttia
Grillin käyttö*	Epäsäännöllinen käyttö, lämpötilaohjattu
Mikro-/grilliyhdistelmä*	99 min. 50 s

GRILLITOIMINTO/YHDISTELMÄTOIMINTO*





1. KYSENNYS VAIN GRILLILLÄ

Grillillä uunin sisäosan yläosassa on vain yksi asetus. Grillin toimintaa auttaa pyörivä alusta, joka pyörii ja varmistaa tasaisen ruskettumisen kinkkuun ja teeleipiin telinettä ja käännä se puolelta välissä grillausta. Käytä pieniin grillattaviin ruokiin, kuten pekoniin, savustettuun. Ruoka voidaan asettaa suoraan telineeseen tai telineeseen kuumuutta kestävässä vuossa.

Esimerkki:

Grillaa 20 minuutin ajan **GRILLI**-painiketta käyttämällä.

1. Paina GRILL -painiketta kerran.  x1	2. Syötä vaadittu lämmitys aika painamalla 10 min -painiketta kahdesti.	3. Aloita grillaus painamalla KÄYNNISTÄ /  +30s -painiketta. (Grillausajan kuluminen näkyy näytöllä.)
<input type="button" value="G"/>	<input type="button" value="20:00"/>	<input type="button" value="20:00"/>

2. MIKRO-/GRILLIYHDISTELMÄ

YHDISTELMÄTOIMINTO yhdistää mikroaaltojen tehon grilliin, jolloin mikroaallon ja grillin tehoa käytetään vuorotellen.

Mikroaallon ja grillin tehon yhdistelmä lyhentää kypsennysaikaa ja tarjoaa nopean, ruskean lopputuloksen.

Toiminnossa on kaksi vaihtoehtoa:

YHDISTELMÄ 1 (Näyttö: C-1)



55 % ajasta mikroaallon tehoa ja 45 % ajasta grillin tehoa. Käytetään kalalle tai gratinoiduille ruokalajeille.

YHDISTELMÄ 2 (Näyttö: C-2)

55 % ajasta mikroaallon tehoa ja 70 % ajasta grillin tehoa. Käytetään vanukkaille, munakkaille ja siipikarjalle.

Esimerkki:

Kypsennä 15 minuuttia **YHDISTELMÄTOIMINNOLLA** 55 % ajasta mikron teholla ja 45 % grillin teholla (C-1).

1. Paina GRILL -painiketta kerran.  x1	2. Syötä kypsennysaika painamalla 10 min -painiketta kerran ja 1 min -painiketta 5 kertaa.	3. Aloita kypsennys painamalla KÄYNNISTÄ /  +30s -painiketta. (Kypsennysajan kuluminen näkyy näytöllä.)
<input type="button" value="C-1"/>	<input type="button" value="15:00"/>	<input type="button" value="15:00"/>

GRILLIÄ JA MIKRO-/GRILLIYHDISTELMÄÄ KOSKEVAT HUOMAUTUKSET:

- Grilliä ei tarvitse esilämmittää.
- Kun ruskitat ruokia syvässä astiassa, pane ne pyörivälle alustalle.
- Saatat havaita savua tai palaneen hajua, kun käytät grilliä ensimmäistä kertaa. Tämä on normaalia eikä tämä tarkoita, että uuni olisi rikki. Voit välttää tämän ongelman lämmittämällä uunia ilman ruokaa 20 minuutin ajan grillissä.

TÄRKEÄÄ: Anna tämän toiminnon aikana savun tai hajujen hälventyä avaamalla luukkuja tai kytkemällä keittiön tuuletus päälle.



VAROITUS: Luukku, ulkokuori, sisäosa, astiat ja välineet kuumenevat erittäin kuumiksi käytön aikana. Käytä aina paksuja uunikintaita palovammojen välttämiseksi.

* - Vain malleissa, joissa on grilli.



MUUT HELPOT TOIMINNOT

1. PERÄKKÄINEN KYPSENNYS

Tämän toiminnon avulla voit kypsentää kahdessa eri vaiheessa, joihin sisältyy 2 eri vaihetta (esim. manuaalinen kypsennysaika ja tila ja/tai sulatusaika sekä sulatuksen paino -toiminto). Kun asetus on ohjelmoitu, kypsennykseen ei tarvitse puuttua, sillä uuni siirtyy automaattisesti seuraavaan vaiheeseen. Äänimerkki kuuluu ensimmäisen vaiheen jälkeen.

Huomautus: automaattista valikkoa ei voida valita yhtenä useista jaksoista.

Esimerkki: Jos haluat sulattaa ruokaa 5 minuuttia ja sitten kypsentää 80P:n mikron teholla 7 minuuttia, toimi seuraavasti:

1. Paina **SULATUKSEN AIKATOIMINTO** -painiketta kerran. Merkkivalonäytölle ilmestyy def2.
2. Syötä kypsennysaika painamalla **1 min** -painiketta 5 kertaa.
3. Syötä teho painamalla **MIKRON TEHOASETUKSET** -painiketta 3 kertaa.
4. Syötä kypsennysaika painamalla **1 min** -painiketta 7 kertaa.
5. Paina **KÄYNNISTÄ** -painiketta kerran aloittaaksesi kypsennyksen.

2. +30s -TOIMINTO (automaattinen käynnistys)

+30s-painikkeen avulla on mahdollista suorittaa seuraavat toiminnot:

a. Suora käynnistys

Voit käynnistää kypsennyksen suoraan mikron teholla 10 P 30 sekunnin ajaksi painamalla +30s-painiketta.

b. Pidentää kypsennysaikaa

Voit pidentää kypsennysaikaa manuaalisen kypsennyksen, aikasulatuksen ja automaattisen valikkotoiminnon aikana useiden 30 sekunnin mittaisten jaksoiden ajan, jos +30s-painiketta painetaan uunin ollessa toiminnassa. Voit pidentää haluttua kypsennysaikaa painamalla AIKA-painikkeita "10min", "1 min", "10 s". Painoon perustuvan sulatuksen aikana kypsennysaikaa ei voida pidentää.



HUOMAUTUS: Kokonaisaikaa voidaan jatkaa enintään 99 minuuttiin ja 50 sekuntiin.

3. AJASTIMEN TOIMINTO:

Ajastinta voidaan käyttää myös silloin, kun mikroaaltouunia ei käytetä; esimerkiksi ajastamaan kananmunien keittämistä tavanomaisella keittotasolla tai keitetyn/sulatetun ruuan tasaantumisaajan tarkkailemiseen.

Esimerkki:

Ajastimen asettaminen 5 minuutiksi.

<p>1. Paina AJASTIN-painiketta kerran.</p> 	<p>2. Syötä haluttu aika painamalla 1 min-painiketta 5 kertaa.</p>	<p>3. Paina KÄYNNISTÄ/  +30s -painiketta kerran käynnistäaksesi ajastimen.</p>	<p>4. Katso näyttöä. (Asetetun kypsennys-/sulatusajan kuluminen näkyy näytöllä).</p>
--	---	---	---

Kun aika on lopussa, kuulet 5 s hälytysäänen. Merkkivalonäytöllä näkyy kellonaika.

Voit syöttää minkä tahansa ajan 99 minuuttiin 50 sekuntiin asti. Voit peruuttaa AJASTIMEN, kun aika vielä kuluu painamalla **PYSÄYTÄ**-painiketta.

HUOMAUTUS: AJASTIN-toimintoa ei voida käyttää kypsennyksen aikana.

4. LAPSILUKKO:

Käytä estämään pienten lasten uunin valvomaton käyttö.

a. LAPSILUKON ASETTAMINEN:

Paina ja pidä painettuna STOP-näppäintä 3 sekunnin ajan. Pitkä piippaus kuuluu ja näytössä näkyy "LOC". Uuni on nyt LAPSILUKKO-tilassa. Tässä tilassa näytössä näkyy kello. Jos jotakin näppäintä painetaan tai luukku avataan, "LOC" näkyy kymmenen sekunnin ajan.

b. LAPSILUKON PERUUTTAMINEN:

Paina ja pidä painettuna PYSÄYTÄ-painiketta 3 sekunnin ajan, kunnes kuuluu pitkä piippaus.

5. ECO-TILA:

Paina valmiustilassa "ECO"-painiketta kerran, LED-näyttö sammuu ja mikroaaltouuni siirtyy ECO-tilaan. Mikä tahansa toiminto valaisee LED-näytön jälleen ja mikroaaltouuni palaa valmiustilaan.





SULATUKSEN AIKA- JA PAINOTOIMINTO

1. SULATUS AJAN MUKAAN

Tämän toiminnon avulla ruoka on mahdollista sulattaa nopeasti ja samalla voit valita ruuan tyyppin. Seuraa alla olevia esimerkkejä tämän toiminnon käyttämisestä. Aikaväli on 0:10 – 99:50.

Esimerkki: Ruuan sulattaminen 10 minuutin ajan.

<p>1. Valitse tarvittavat valikko painamalla kerran TIME DEFROST-painiketta.</p>  x1	<p>2. Syötä kypsennysaika painamalla 10 min-painiketta kerran.</p>	<p>4. Paina KÄYNNISTÄ/ +30s -painiketta aloittaaksesi sulatuksen.</p>
<p>Näytöllä näkyy: <input type="text" value="dEF2"/></p>	<p><input type="text" value="10:00"/></p>	

Huomautuksia Sulatus ajan mukaan -toiminnosta:

- Kypsennyksen jälkeen kuuluu piippaus viisi kertaa. Merkkivalonäytöllä näkyy kellonaika, jos kello on asetettu. Jos kelloa ei ole asetettu, näytöllä näkyy vain "0:00", kun kypsennys on valmis.
- Esiasetettu teho on 30P, eikä sitä voi muuttaa.





2. SULATUS PAINON MUKAAN

Mikroaaltouuniin on ohjelmoitu etukäteen aika ja teho, jotta seuraavat ruuat voidaan sulattaa helposti: sianliha, nautanliha ja kana. Näiden ruokien paino on 0,1–2 kg 0,1 kg:n välein.

Katso alla olevista esimerkeistä tiedot näiden toimintojen käyttämisestä.

Esimerkki: 1,2 kg painavan lihan sulatus SULATUKSEN PAINOTOIMINNON avulla.

Aseta liha vuokaan tai mikroaaltouunin sulatustelineeseen kuumennusalustalle.

<p>1. Valitse tarvittavat valikko painamalla kerran WEIGHT DEFROST -painiketta.</p>  x1	<p>2. Anna paino painamalla WEIGHT/PORTION -painikkeita, kunnes haluttu paino tulee näkyviin.</p>	<p>3. Aloita sulatus painamalla KÄYNNISTÄ/ +30s -painiketta. (Sulatusajan kuluminen näkyy näytöllä)</p>
<p>Näytöllä näkyy: <input type="text" value="dEF1"/></p>	<p>kg/  näyttö: <input type="text" value="1.2"/></p>	

Jäätäneet ruuat sulatetaan -18 °C:sta.

SULATUKSEN PAINOTOIMINTOA KOSKEVAT HUOMAUTUKSET:





- Varmista ennen ruuan sulatusta, että ruoka on tuoretta ja hyvälaatuista.
- Ruuan paino pitäisi pyöristää lähimpään 100 grammaan, esimerkiksi 650 grammaa pyöristetään 700 grammaan.
- Suojaa tarvittaessa pienet lihan tai siipikarjan osat alumiinifoliolla. Tämä estää kuumenemiselta sulatuksen aikana. Varmista, että folio ei kosketa uunin seinää.

AUTOM. VALIKKOTOIMINTO



AUTOM. VALIKKO -painikkeet etsivät automaattisesti oikean kypsennystilan ja ruokien kypsennyksen (tiedot sivuilla SU-4 ja SU-22). Noudata alla olevia ohjeita tämän toiminnon käyttämisestä.

Esimerkki: Kahden uuniperunan (0,46 kg) kypsentyminen AUTOM. VALIKKO -toiminnolla.

<p>1. Valitse tarvittava valikko painamalla Uuniperuna-painiketta kerran.</p>  x1	<p>2. Paina PAINO-/ANNOS YLÖS /-ALAS -painikkeita tai valitse haluamasi määrä painamalla Uuniperuna-painiketta (enintään 3).</p>	<p>3. Aloita kypsennys painamalla KÄYNNISTÄ/ +30s -painiketta. (Kypsennysajan kuluminen näkyy näytöllä.)</p>
<p>Näytöllä näkyy: <input type="text" value="1"/></p>	<p>kg/  näyttö: <input type="text" value="2"/></p>	

HUOMAUTUKSET:

- Ruuan paino tai määrä voidaan syöttää painamalla **PAINO-/ANNOS YLÖS /-ALAS** -painikkeita, kunnes haluttu paino tai määrä näkyy. Syötä vain ruuan paino. Älä syötä astian painoa.
- Jos ruoka painaa enemmän tai vähemmän kuin sivulla SU-22 AUTOM. VALIKKO -kaaviossa annetut painot tai määrät esittävät.



AUTOM. VALIKON KAAVIO

Autom. valikko	PAINO / ANNOS / KEITTIÖVÄLINEET	Menettely
Popcorn	0,5 kg, 0,1 kg	Laita popcorn-pussi suoraan kypsennysalustalle (Huomaa seuraava: Tärkeää tietoa mikropopcorn-toinnosta)
Uuniperuna	1, 2, 3 perunaa (kpl) 1 peruna = noin 0,23 kg (lähtölämpötila 20° C)	Käytä samankokoisia, n. 230 g painavia perunoita. Pistele jokainen peruna useasta kohdasta ja aseta ne kuumennusalan reunalle. Käännä ja järjestä uudelleen kypsennyksen puolesta välissä. Seisota 3-5 minuuttia ennen tarjoilua.
Pizza	0,1 kg, 0,2 kg, 0,4 kg (lähtölämpötila 5° C) Lautanen	Aseta pitsa kuumennusalan keskelle. Älä peitä sitä.
Pakastekasvikset esim. ruusukaalit, vihreät pavut, herneet, sekavihannekset, parsakaali	0,15 kg, 0,35 kg, 0,5 kg (lähtölämpötila -18° C) Kulho ja kansi	Aseta kasvikset sopivaan astiaan. Lisää 1 rkl vettä 100 g kasviksia kohti ja peitä astia ja aseta se kuumennusalustalle. Sekoita kypsennyksen puolesta välillä ja kypsennyksen jälkeen.
LÄMMITÄ TEE ja kahvi (120 ml/ muki)	1, 2, 3 (lähtölämpötila 5° C) Muki	Aseta muki kuumennusalustalle ja sekoita kuumennuksen jälkeen.
Ruokalautanen	0,25 kg, 0,35 kg, 0,5 kg (lähtölämpötila 5° C) Lautanen	Aseta pitsa kuumennusalan keskelle. Älä peitä sitä. Sekoita kypsennyksen jälkeen.

Huomautukset:

- Lopullinen ruuan lämpötila vaihtelee ruuan alkuperäisen lämpötilän mukaan. Tarkasta, että ruoka on sulanut perusteellisesti. Voit tarvittaessa jatkaa sulatusaikaa manuaalisesti.
- Automaattisen kypsennyksen tulokset riippuvat eroista, kuten ruuan muodosta ja koosta ja henkilökohtaisista mieltymyksistäsi. Jos et pidä ohjelmoiduilla kypsennysajoilla saaduista tuloksista, muokkaa kypsennysaikoja vaatimustesi mukaan.

Tärkeää tietoa mikropopcorn-toinnosta:

1. Kun valitset 1 grammaa popcornia, taita pussin nurkat kolmioksi ennen kypsennystä. Katso oikealla sijaitsevaa kuvaa.
2. Jos popcornipussi laajenee eikä enää pyöri kunnolla, paina STOP-painiketta kerran ja avaa luukku sekä säädä pussin asentoa varmistaaksesi tasainen kypsennys.

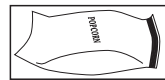

SOVELTUVAT KEITTOASTIAT



Jotta ruoka kypsyy/sulaa mikroaaltouunissa, mikroaaltoenergian täytyy kulkea tasaisesti astian läpi ruuan läpi. Siksi on tärkeää valita soveltuvat astiat.

Ruoka kypsyy tasaisemmin pyöreissä tai soikeissa kuin suorakulmaisissa astioissa, sillä nurkissa ruoka saattaa kypsyä liikaa.

Erilaisia valmistusastioita voidaan käyttää, kuten alla on lueteltu.

Ruoanlaittovälineet	Mikroaaltouunin kestävä	Grilli	Huomautukset
Alumiinifolio Folioastiat	✓ / ✗	✓	Ruokaa voidaan suojata ylikuumenemiselta pienillä alumiinifolion paloilla. Pidä folio vähintään 2 cm:n päässä uunin seinistä, koska se saattaa kaareutua. Folioastioita ei suositella, ellei valmistaja toisin suosittele, esim. Microfoil®. Noudata ohjeita huolellisesti.
Ruskistusastia	✓ / ✗	✗	Noudata aina valmistajan ohjeita. Älä ylitä ohjeellista lämmitysaikaa. Noudata varovaisuutta, sillä astiat kuuluvat erittäin kuumiksi.
Posliini ja keramiikka	✓ / ✗	✗	Posliini, keramiikka, lasitettu ja luoposliini ovat yleensä sopivia. Ne eivät kuitenkaan saa sisältää metallikoristeita.
Lasi esim. Pyrex®	✓	✓	Hauraita lasiastioita käytettäessä on noudatettava varovaisuutta, koska ne voivat rikkoutua tai murtua, jos niitä kuumennetaan äkillisesti.
Metalli	✗	✓	Mikroaaltouunissa ei suositella käytettäväksi metallisia astioita, koska se saattaa aiheuttaa valokaaren, joka johtaa tulipaloon.
Muovi/polystyreeni, esim. pikaruokapakkauskaukset	✓	✗	Noudata varovaisuutta, koska jotkut astiat voivat vääntyä, sulaa tai päästää väriä korkeissa lämpötiloissa.
Tuorekelmu	✓	✗	Se ei saisi osua ruokaan ja höyryn pitäisi päästää poistumaan puhkaisemalla pussiin reikä.
Pakastus- tai paahtopussit	✓	✗	Täytyy puhkaista, jotta höyry pääsee pois. Varmista, että pussit soveltuvat käytettäväksi mikroaaltouunissa.
Paperilautaset tai -kupit ja talouspaperi	✓	✗	Älä käytä muovi- tai metallisulkijoita, koska ne saattavat sulaa tai syttyä palamaan metallin kaareutumisen vuoksi.
Olki- ja puuastiat	✓	✗	Käytä vain lämmitykseen tai kosteuden imeyttämiseen. Noudata varovaisuutta, koska ylikuumennus voi aiheuttaa tulipalon.
Uusiopaperi ja sanomalehti	✗	✓	Mikroaaltouunia ei saa jättää päälle ilman valvontaa, kun käytät näitä materiaaleja, koska ylikuumeneminen voi aiheuttaa tulipalon. Saattaa sisältää metallinpaloja, jotka aiheuttavat kipinöintiä ja saattavat aiheuttaa tulipalon.



VAROITUS: Kun lämmität ruokaa muovi- tai paperiastioissa, valvo uunia mahdollisen syttymisen varalta.



HOITO JA PUHDISTUS

HUOMAUTUS: ÄLÄ KÄYTÄ KAUPALLISIA UUNINPUHDISTUSAINEITA, HÖYRYPUHDISTIMIJA, HANKAAVIA AINEITA, KARKEITA PUHDISTUSAINEITA, MITÄÄN NATRIUMHYDROKSIDIA SISÄLTÄVÄÄ TAI HANKAUSTYÖNYJÄ MIHINKÄÄN MIKROAALTOUUNIN OSIIN.

Varmista ennen puhdistusta, että mikroaaltouunin sisus, luukku ja kaikki tarvikkeet ovat täysin jäähtyneet. PUHDISTA UUNI SÄÄNNÖLLISESTI JA POISTA SINNE JÄÄNEET RUOANTÄHTEET - Pidä uuni puhtaana, tai muuten sen pinnat saavat vaurioitua. Tämä saattaa lyhentää laitteen käyttöikää ja aiheuttaa vaaratilanteita.

HUOMAUTUS: Kypsennyksen aikana uuni sisäosaan, etuosaan ja luukkuun saattaa tiivistyä kosteutta. Kosteuden määrä riippuu uunin pintojen lämpötilasta ja mikrokypsennettävän ruoan kosteuspitoisuudesta. Varmista, että kypsennyksen jälkeen kerääntynyt kosteus pyyhitään näiltä pinnoilta pois pehmeällä, kostealla, imukykyisellä liinalla.

Uunin ulkopuoli

Pyyhi uunin ulkopuoli miedolla pesuaineella, kuten astianpesuaineella. Varmista, että pyyhit pesuaineen pois ja kuivaat pinnan kostealla, pehmeällä liinalla.

Säätöpaneeli

Poista säätöpaneelin aktivointi avaamalla luukku ennen puhdistusta. Noudata varovaisuutta. Pyyhi veteen kostutetulla kankaalla, kunnes säätöpaneeli on puhdas. Vältä liiallista veden käyttöä. Älä käytä minkäänlaista kemiallista tai hankaavaa puhdistusainetta. Vältä liiallisen veden käyttöä. Älä käytä kemiallisia tai hankaavia puhdistusaineita.

Uunin sisäpuoli

1. Puhdista kaikki ruuantähteet tai roiskeet pehmeällä, kostealla kankaalla tai sienellä jokaisen käytön jälkeen, kun uuni on vielä lämmin. Käytä itsepäisimmille tahroille saippuaa ja pyyhi useita kertoja kostealla kankaalla, kunnes kaikki ruuantähteet on poistettu. Älä irrota aaltoputken suojaa.

2. Varmista, että saippualliuosta tai vettä ei pääse seinien pieniin ilmanpoistoaukkoihin, koska tämä saattaa vioittaa uunia.

3. Älä käytä sumutetyyppisiä puhdistusaineita tai hankaustyönyjä, koska nämä saattavat aiheuttaa pintojen vioittumisen.

4. Lämmitä uunia säännöllisesti grillin avulla tai kuumenna uunia ilman ruokaa 20 minuuttia. Ruuan jäännökset ja roiskeinen rasva voivat aiheuttaa savua ja pahaa hajua. Pidä aaltoputken suojakansi aina puhtaana.

Se on herkästi rikkoutuvaa materiaalia ja se on puhdistettava varovaisuutta noudattaen (noudata edellä annettuja puhdistusohjeita).

HUOMAA: Liiallinen liottaminen voi aiheuttaa aaltoputken suojakannen rikkoutumisen.

Aaltoputken suojakansi on kulutusosa, ja ilman säännöllistä puhdistusta se täytyy vaihtaa.

Lisävarusteet

Lisävarusteet, kuten kuumennusalusta, kuumennusalustan tuki ja teline voidaan pestä miedolla saippuavedellä. Ne voidaan pestä astianpesukoneessa.

Luukku

Puhdista kaikki likakertymät säännöllisesti luukun molemmilta puolilta, luukun tiivisteistä ja tiivistepinnoilta pehmeällä, kostutetulla liinalla.

HUOMAA: Älä käytä höyrypuhdistinta.

Puhdistusvihje - Uunisi helpommaksi puhdistamiseksi:

Aseta kulhoon puolikas sitruunaa, lisää 3 dl vettä ja kuumenna 100 %:lla 10-12 minuuttia.

Pyyhi uuni pehmeällä, kuivalla kankaalla.



Dėmesio:
jūsų produktas yra pažymėtas šiuo ženklu. Tai reiškia, kad panaudoti elektros ir elektronikos gaminiai neturėtų būti maišomi su įprastomis buities atliekomis. Tokiems gaminiams yra nustatytos atskiros surinkimo sistemos.

A. Informacija apie įrangos šalinimą (vartotojams)

1. Europos Sąjungoje

Dėmesio: norėdami atsikratyti šios įrangos, nemeskite jos į įprastą šiukšlių dėžę! Panaudota elektros ir elektronikos įranga turi būti išmetama atskirai pagal teisės aktus, kurie numato tokios įrangos tinkamą apdorojimą, utilizavimą ir perdirbimą.

Sekant valstybių narių veiklą, Europos Sąjungos privatūs namų ūkiai gali grąžinti panaudotą elektros ir elektronikos įrangą į tam skirtus surinkimo punktus nemokamai*.

Kai kuriose šalyse* vietinis įrangos prekiautojas taip pat gali priimti seną gaminį nemokamai, jei Jūs įsigyjate naują.

*) Dėl išsamesnės informacijos prašome susisiekti su vietos valdžia.

Jei Jūsų elektros ar elektronikos įranga turi baterijas ar akumuliatorių, prašome pašalinti juos atskirai pagal vietos reikalavimus.

Taisyklingai šalindami šį produktą, padėsite užtikrinti atliekoms būtiną apdorojimą, utilizavimą bei perdirbimą, ir dėl to saugosite aplinką ir žmonių sveikatą nuo galimų neigatyvių pasekmių, kurios, kitu atveju, gali atsirasti dėl netinkamo atliekų tvarkymo.

2. Kitose šalyse už ES ribų

Norėdami išmesti šį produktą, susisiekitė su vietos valdžia ir paprašykitė informacijos apie tinkamus atliekų šalinimo būdus.

Šveicarijai: panaudota elektros ir elektronikos įranga gali būti grąžinama nemokamai prekybos agentui, net jeigu neketinate įsigyti naujo gaminio. Papildomi surinkimo punktai yra išvardyti interneto svetainėje www.swico.ch arba www.sens.eh.

B. Informacija apie įrangos šalinimą (verslo klientams)

1. Europos Sąjungoje

Jei gaminys yra naudojamas verslo reikmėms ir Jūs norite jį išmesti:

Susisiekitė su SHARP prekybos agentu, kuris informuos Jus apie gaminio priėmimą. Jums gali tekti sumokėti gaminio priėmimo ir perdirbimo išlaidas. Smulkūs gaminiai (nedideliais kiekiais) gali būti priimami vietiniuose surinkimo punktuose.

Ispanijai: savo panaudotos įrangos priėmimo klausimu susipažinkite su nustatyta surinkimo sistema ar susisiekitė su vietos valdžia.

2. Kitose šalyse už ES ribų

Jei norite išmesti šį produktą, susisiekitė su vietos valdžia ir paprašykitė informacijos apie taisyklingus šalinimo būdus.



TURINYS

Valdymo vadovas

INFORMACIJA APIE TINKAMĄ ŠALINIMĄ.....	1
TURINYS.....	2
SPECIFIKACIJA.....	2
KROSNELĖ IR PRIEDAI.....	3
VALDYMO SKYDELIS.....	4
SVARBŪS SAUGOS NURODYMAI.....	5-14
SUMONTAVIMAS.....	15-16
PIEŠ NAUDOJANT.....	17
LAIKRODŽIO NUSTATYMAS.....	17
MIKROBANGŲ GALIOS LYGIS.....	17
RANKINIS VALDYMAS.....	18
GAMINIMAS MIKROBANGŲ KROSNELĖJE.....	18
GAMINIMAS ANT KEPIMO GROTELIŲ / KOMBINUOTAS GAMINIMAS.....	19
KITOS PATOGIOS FUNKCIJOS.....	20
ATITIRPINIMO LAIKO IR SVORIO VALDYMAS.....	21
AUTOMATINIO MENIU NAUDOJIMAS.....	21
AUTOMATINIO MENIU SCHEMA.....	22
MAISTO GAMINIMUI TINKAMI INDAI.....	23
PIEŽIŪRA IR VALYMAS.....	24



TECHNINIAI DUOMENYS

Modelio pavadinimas:		YC-MS02E.	YC-MG02E.	YC-MS51E.	YC-MG51E.	YC-MG81E.
Kintamosios srovės linijinė įtampa		230 V, 50 Hz, vienos fazės				
Paskirstymo linijos saugiklis / srovės pertraukiklis		10 A	10 A	10 A	10 A	10 A
Reikalinga kintamoji elektros srovė:	Mikrobangos	1270 W	1270 W	1450 W	1450 W	1450 W
	Išėjimo galia:	800 W	800 W	900 W	900 W	900 W
	Kepimas ant grotelių		1000 W		1000 W	1100 W
	Parengties režimas	< 1,0 W	< 1,0 W	< 1,0 W	< 1,0 W	< 1,0 W
	Energijos taupymo režimas	< 0,5 W	< 0,5 W	< 0,5 W	< 0,5 W	< 0,5 W
Mikrobangų dažnis		2450 MHz*	2450 MHz*	2450 MHz*	2450 MHz*	2450 MHz*
Išoriniai matmenys (plotis) x (aukštis) x (gylis) mm		440 x 258 x 324	440 x 258 x 324	513 x 306 x 394	513 x 306 x 394	512 x 300 x 396
Krosnelės vidaus matmenys (plotis) x (aukštis) x (gylis)** mm		306 x 205 x 304	306 x 205 x 304	328 x 206 x 368	328 x 206 x 368	348 x 240 x 356
Krosnelės tūris		20 litrų**	20 litrų**	25 litrai**	25 litrai**	28 litrai**
Besisukantis padėklas		255 mm skersmuo	255 mm skersmuo	315 mm skersmuo	315 mm skersmuo	315 mm skersmuo
Svoris		apie 11,3 kg	apie 11,9 kg	apie 14,5 kg	apie 15,4 kg	apie 15,8 kg
Krosnelės lempa		25 W	25 W	25 W	25 W	25 W

* - Šis gaminys atitinka Europos standarto EN55011 reikalavimus.

Pagal šį standartą gaminys klasifikuojamas kaip 2 grupės, B klasės įranga.

2 grupė reiškia, kad įranga maistui šildyti gamina radijo dažnio energiją elektromagnetinės spinduliuotės forma.

B klasės įranga reiškia, kad ji yra tinkama naudoti namų ūkyje.

** - Vidinis tūris yra apskaičiuotas išmatavus didžiausią vidinį plotį, gylį ir aukštį. Tikrasis maistui laikyti skirtas tūris yra mažesnis.

KADANGI MŪŠŲ POLITIKOS DALIS YRA NUOLATINIS TOBULĖJIMAS, MES PASILIEKAME TEISĘ BE IŠANKSTINIO ĮSPĖJIMO ATLIKTI KONSTRUKCIJOS IR TECHNINIŲ DUOMENŲ PAKEITIMUS.

KROSNELĖ IR PRIEDAI



KROSNELĖ

1. Durelės
2. Durelių vyriai
3. Krosnelės lempa
4. Bangolaidžio uždanga (NENUIMTI)
5. Valdymo skydelis
6. Jungtis
7. Durelių užraktai
8. Krosnelės vidus
9. Durų izoliacija ir sandarinimo paviršiai
10. Apsauginiai durelių užraktai
11. Ventilacijos angos
12. Išorinė danga
13. Elektros tiekimo laidas
14. Durelių atidarymo mygtukas

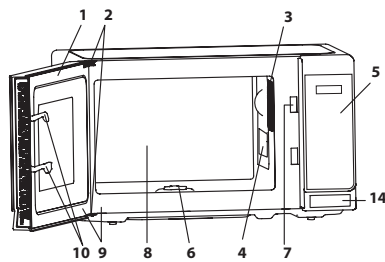

PAPILDOMOS DALYS:

Patikrinkite, ar visi priedai yra įtraukti:

15. Besisukantis padėklas (stiklinis)
16. Besisukančio padėklo atrama
17. Jungtis

18. Lentyna (tik modeliuose su grotelėmis)

- Pastatykite besisukančio padėklo atramą krosnelės viduje taip, kad jis galėtų lengvai sukis apie sankabą. Tada pastatykite besisukančią padėklą ant atramos, kad jis tvirtai prisitaikytų prie sankabos.
- Kad nesugadintumėte besisukančio padėklo, įsitikinkite, jog iš krosnelės išimami indai lengvai nuo jo nusiima.
- Grotelės skirtos naudoti tik su mikrobangų krosnelėmis, kuriose yra keptuvo funkcija. Nenaudokite grotelių, kai naudojate mikrobangų krosnelės funkciją.
- Norėdami naudoti lentyną, žr. kepimo ant grotelių skyrių LT-19 puslapyje.

Niekada rankomis nelieskite įkaitusių grotelių.

PASTABA: kai užsisakote priedus, nurodykite du dalykus: dalies ir modelio pavadinimus.

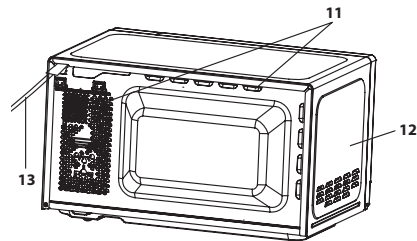

Centras (viduje)

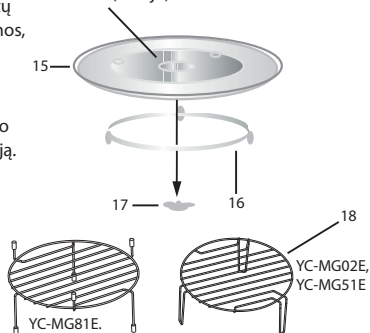

PASTABOS:

- Kadangi bangolaidžio danga yra trapi, imkitės visų atsargumo priemonių, kad valydami krosnelės vidų jos nepažeistumėte.
- Po riebaus maisto gaminimo visada išvalykite krosnelės vidų, ypač kaitinimo elementą, nes jis turi būti sausas ir netaukuotas. Nusistovėję riebalai gali perkaisti, pradėti smilkti ir sukelti ugnį.
- Naudodamiesi krosnele, visada įsitikinkite, kad besisukantis padėklas ir jo atrama yra pastatyti teisingai. Tai palengvina gaminimo procesą. Blogai pastatytas besisukantis padėklas gali barškėti, tinkamai nesisukti ir sugadinti krosnelę.
- Tiek gaminamas maistas, tiek maistui skirta tara turi būti pastatyti ant besisukančio padėklo.
- Besisukantis padėklas turi sukis pagal arba prieš laikrodžio rodyklę. Sukimosi kryptis gali keistis kiekvieną kartą įjungus krosnelę. Tai neturi jokios įtakos maisto ruošimui.

⚠ ĮSPĖJIMAS: šis simbolis reiškia, kad gaminimo metu paviršiai gali įkaisti. Durelės, išorinis dangstis, krosnelės vidus, priedai ir indai veikimo metu pasidaro itin karšti. Kad išvengtumėte nudegimų, visada naudokite orkaitės pirštines.



VALDYMO SKYDELIS

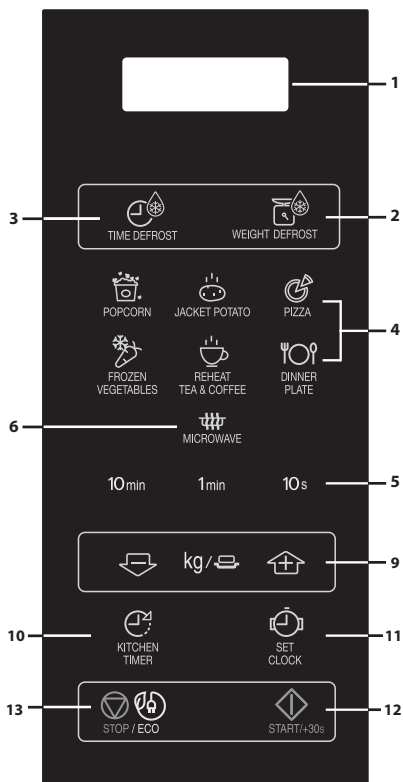

tik mikrobangos

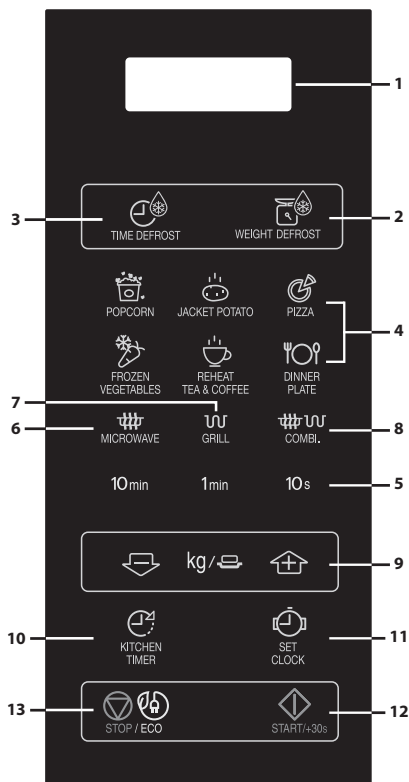

mikrobangos + kepintuvas

1. SKAITMENINIS EKRANAS
2. ATITIRPINIMO SVORIO reguliavimo mygtukas
3. Atitirpinimui skirto laiko reguliavimo mygtukas
4. AUTOMENIU mygtukai
5. LAIKO mygtukai
6. MIKROBANGŲ GALIOS LYGIO mygtukas:
paspauskite norėdami pasirinkti mikrobangų galios lygį.
7. Kepimo ant grotelių mygtukas
8. Kombinuoto kepimo mygtukas
9. SVORIO/PORCIJOS reguliavimo mygtukai (aukštyr ir žemyn)
10. VIRTUVĖS LAIKMAČIO mygtukas
Paspauskite, jeigu norite naudotis minutiniu laikmačiu, arba laiko užprogramavimui.
11. LAIKRODŽIO NUSTATYMO mygtukas
12. START/◇ +30s (Pradžia / +30 sek.) mygtukas
13. STOP/ECO (Sustabd. / ekon.) mygtukas

SVARBŪS SAUGOS NURODYMAI**SVARBŪS SAUGOS NURODYMAI:
ATIDŽIAI PERSKAITYKITE IR SAUGOKITE, KAD
GALĖTUMĖTE PERSKAITYTI ATEITYJE****Kad išvengtumėte gaisro:**

Mikrobangų krosnelės veikimo metu nepalikite jos be priežiūros. Per aukštas mikrobangų galios lygis ar per ilgas gaminimo laikas gali perkaitinti maistą ir sukelti gaisrą.

Šia krosnele galima naudotis tik ją pastačius ant lygaus paviršiaus virtuvėje. Nenaudokite jos įstatę į virtuvinę spintelę.

Nelaikykite krosnelės spintoje.

Elektros lizdas turi būti lengvai prieinamas, kad pavojaus atveju galėtumėte iš jo ištraukti elektros tiekimo laidą.

Kintamoji elektros srovė turi būti 230 V, 50 Hz su min. 10 A paskirstymo linijos saugikliu arba min. 10 A automatiniu apsauginiu išjungikliu.

Turi būti numatyta atskira, tik šiam prietaisui skirta grandinė.

Nelaikykite krosnelės karštį generuojančiose vietose.

Pavyzdžiui, arti orkaitės ar krosnies.

Taip pat nemontuokite krosnelės labai drėgnose vietose arba vietose, kuriose kaupiasi drėgmė.

Nelaikykite ir nesinaudokite krosnele lauke.

Jei pajaučiate dūmus, išjunkite krosnelę ar ištraukite elektros tiekimo laidą iš lizdo ir neatidarykite durelių, kad užslopintumėte liepsną.



SVARBŪS SAUGOS NURODYMAI

Naudokite tik mikrobangoms atsparią tarą ir indus. Naudojami indai turėtų būti patikrinti, kad įsitikintumėte, jog jie tikrai tinka gaminimui mikrobangų krosnelėje.

Jei maistą šildote plastikinėje ar popierinėje taroje, krosnelę stebėkite, kad joje nekiltų gaisras.

Po naudojimosi nuvalykite bangolaidžio uždangą, krosnelės vidų, besisukantį padėklą ir jo atramą. Jie turi būti sausi ir neriebaluoti. Susikaupę riebalai gali perkaisti, pradėti smilkti ir sukelti ugnį.

Šalia krosnelės ar ventiliacijos angų nelaikykite degių medžiagų.

Neuždenkite ventiliacijos angų.

Nuo maisto ir jo pakuočių nuimkite visus metalinius įspaudus, susuktas vielas ir pan. Elektros išlydis ant metalinių paviršių gali sukelti gaisrą.

Nenaudokite mikrobangų krosnelės aliejui pašildyti.

Temperatūra yra nekontroliuojama, ir aliejus gali užsidegti.

Ruošdami kukurūzų spragėsius, naudokite tik specialius, mikrobangų krosnelėje paruošiamus kukurūzų spragėsius.

Krosnelės viduje nelaikykite maisto ar kitų daiktų.

Kai įjungiate krosnelę, patikrinkite nustatymus, kad įsitikintumėte, jog ji dirba pageidaujamu režimu.

Gamindami ar šildydami maistą su dideliu cukraus ar riebalų kiekiu, pavyzdžiui, dešreles tešloje, pyragą ar Kalėdų pudingą, imkitės specialių atsargumo priemonių, kad būtų išvengta perkaitimo ar gaisro.

SVARBŪS SAUGOS NURODYMAI

Daugiau informacijos rasite atitinkamuose naudojimo vadovo patarimuose.

**Kad išvengtumėte galimo susižalojimo:
PERSPĖJIMAS.**

Nesinaudokite krosnele, jei ji sugadinta ar veikia netinkamai. Prieš naudojimąsi patikrinkite:

- a) dureles; įsitikinkite, kad durelės tinkamai užsidaro, kad nėra nesuderintos ar kreivos.
- b) vyrius ir apsauginius durelių užraktus; patikrinkite, ar jie nesulūžę ar neatsipalaidavę.
- c) durų izoliaciją ir sandarinimo paviršius; ar jie nėra pažeisti.
- d) krosnelės vidų ar dureles iš vidinės pusės; patikrinkite, ar nėra įlenkimų.
- e) elektros maitinimo laidą ir jungiklį; įsitikinkite, kad jie nepažeisti.

Jei durelės ar durų izoliacija yra pažeista, krosnelės negalite jungti tol, kol kompetentingas asmuo nesutvarkė šių gedimų.

Niekada nereguliuokite, netaisykite ir nemodifikuokite krosnelės patys. Tai atlikti yra pavojinga visiems, išskyrus kompetentingą asmenį, kuris gali apžiūrėti ir sutaisyti krosnelę nuimdamas išorinę dangą, kuri saugo nuo neigiamo mikrobangų energijos poveikio.

Nejunkite krosnelės su atidarytomis durelėmis, niekaip nemodifikuokite durelių vyrių. Nenaudokite krosnelės,



SVARBŪS SAUGOS NURODYMAI

jei tarp durų izoliacijos ir sandarinamųjų paviršių yra koks nors objektas.

Neleiskite, kad ant durų izoliacinės medžiagos ar artimų detalių kauptųsi riebalai ar purvas. Valykite krosnelę reguliariai ir nepalikite jokių maisto likučių. Vadovaukitės „Priežiūra ir valymas“ skyriuje pateiktomis instrukcijomis, psl. LT-24.

Krosnelės laikymas nešvaroje gali sąlygoti paviršiaus nusidėvėjimą, kas neigiamai veikia įrangos veikimą ir gali sukelti pavojų.

Asmenys su ŠIRDIES STIMULIATORIAIS turėtų pasitarti su savo gydytoju ar stimulatoriaus gamintoju dėl atsargumo priemonių naudojant mikrobangų krosnelę.

Kad išvengtumėte galimo elektros šoko:

Jokiu būdu nenuimkite išorinės dangos.

Niekada nieko nepilkite ir nekiškite į durelių užrakto ar ventiliacijos angas. Kam nors įkritus, nedelsiant išjunkite ir atjunkite krosnelę, kreipkitės į SHARP įgaliotą atstovą. Nemerkite maitinimo laido ar kištuko į vandenį ar kitą skystį.

Neleiskite, kad maitinimo laidas kabėtų virš stalo krašto ar darbo paviršiaus.

Elektros tiekimo laidą laikykite toliau nuo įkaitusių paviršių, įskaitant krosnelės galinę pusę.

Pasirūpinkite, kad prietaisų ir jų laidų negalėtų pasiekti vaikai iki 8 metų amžiaus.

SVARBŪS SAUGOS NURODYMAI



Nebandykite patys pakeisti krosnelės lempos ir neleiskite to atlikti kitiems, išskyrus SHARP įgaliotąjį elektriką. Jei krosnelės lempa nedega, kreipkitės į savo prekybos agentą ar SHARP įgaliotąjį atstovą.

Jei pastebėjote, kad krosnelės elektros tiekimo laidas yra pažeistas, pakeiskite jį kitu specialiu laidu.

Laidą pakeisti gali tik SHARP įgaliotas atstovas.

Kad išvengtumėte galimo sproginimo ir staigaus užvirimo:

ĮSPĖJIMAS: skysti ir kiti maisto produktai negali būti šildomi uždarytuose induose, nes jie gali sprogti.

Gėrimų šildymas mikrobangomis gali būti uždelstas, todėl liesdami indą turite imtis atsargumo priemonių.

Niekada nenaudokite sandariai uždarytos taros. Prieš šildydami nuimkite dangtį. Dėl susidariusio spaudimo uždaras indas gali sprogti net po to, kai krosnelė išsijungia. Mikrobangomis šildydami skysčius, elkitės atsargiai. Naudokite indą plačiais kraštais, kad burbulai galėtų nutekėti.

Niekada nešildykite skysčių inde su siauru kakleliu, pvz., kūdikio buteliuke, nes tai gali sukelti turinio išsiliejimą ir nudegimus.

Kad išvengtumėte staigaus verdančio skysčio išsiliejimo ir galimo nudegimo:

1. Nešildykite skysčio pernelyg ilgai.
2. Prieš šildydami / pašildydami skystį, jį išmaišykite.



SVARBŪS SAUGOS NURODYMAI

3. Skysčio pašildymo metu rekomenduojama į jį įmerkti stiklinę lazdelę ar panašų įrankį (ne metalinį).
4. Pašildę skystį, palaikykite jį krosnelėje bent 20 sekundžių, tai leidžia išvengti uždelsto staigaus užvirimo.

Mikrobangų krosnelėje nevirkite kiaušinių su lukštais ir nešildykite kietai virtų kiaušinių, nes jie gali sprogti net tada, kai gaminimas naudojant krosnelę yra baigtas. Norėdami krosnelėje gaminti neplaktus ar nemaišytus kiaušinius, pradurkite jų trynius ir baltymus, nes, kitu atveju, jie gali sprogti. Prieš šildydami kietai virtus kiaušinius mikrobangų krosnelėje, juos nulupkite ir perpjaukite.

Prieš gamindami tokius produktus kaip bulvės, dešrelės ir vaisiai, pradurkite žievele, nes kitaip jie gali sprogti.

Kad išvengtumėte galimo nudegimo:

ĮSPĖJIMAS: maitinimo buteliukų ir kūdikių maisto stiklainių turinys prieš vartojimą turi būti sumaišytas ar suplaktas. Kad išvengtumėte nudegimų, patikrinkite jo temperatūrą.

Kad apsisaugotumėte nuo nudegimų, imdami maistą iš krosnelės naudokite puodkėlę ar orkaitės pirštines.

Atidarydami indą, kukurūzų spragėsių pakuotes, kepimo maišelius ir pan., visada laikykite juos toliau nuo veido ir rankų, kad nenusidegintumėte garais ar išsiveržusiu verdančiu skysčiu.

SVARBŪS SAUGOS NURODYMAI

Kad išvengtumėte nudegimų, prieš patiekdami maistą, visada patikrinkite jo temperatūrą ir jį sumaišykite. Atkreipkite ypatingą dėmesį į kūdikiams, vaikams ar senesniems žmonėms duodamo maisto ir gėrimų temperatūrą. Kai kurios dalys gali įkaisti naudojimo metu. Mažus vaikus laikykite saugiu atstumu.

Taros temperatūra nėra teisingas rodiklis, kuris parodytų maisto ar gėrimo temperatūrą; visada tikrinkite maisto temperatūrą.

Atidarydami krosnelės duris, visada stovėkite atokiau, kad išvengtumėte nudegimų garais ar karščiu.

Įdarytus maisto patiekalus po kepimo supjaustykite, kad išleistumėte garą ir išvengtumėte nudegimų.

Vaikus laikykite atokiau nuo durelių, kad jie išvengtų nudegimų.

Kad apsaugotumėte vaikus nuo netinkamo naudojimo:

ĮSPĖJIMAS: 8 m. amžiaus ir vyresni vaikai gali naudotis krosnele be priežiūros tik po to, kai jiems buvo paaiškintos atitinkamos saugumo instrukcijos, kai jie sugeba naudotis krosnele saugiai ir, kai supranta neteisingo naudojimosi pavojų. Kai prietaisas dirba KEPIMO, KOMBINUOTO KEPIMO ir AUTOMATINIŲ režimu, vaikai turi būti prižiūrimi suaugusiųjų dėl kylančios temperatūros.

Šiuo prietaisu negali naudotis asmenys (įskaitant vaikus) su ribotomis fizinėmis, jautrumo ar psichikos galimybėmis, ar neturintys patirties bei žinių, nebent



SVARBŪS SAUGOS NURODYMAI

už juos atsakingas žmogus suteikė priežiūrą ir instrukcijas dėl saugaus prietaiso valdymo.

Vaikai turi būti prižiūrimi, kad būtų užtikrinta, jog jie su prietaisu nežaidžia.

Šioje mikrobangų krosnelėje įrengtas užrakto nuo vaikų režimas, žr. psl. LT-21 norėdami daugiau informacijos.

Nesiremkite ir nesisupkite ant krosnelės durelių. Nežaiskite su krosnele ir nenaudokite jos kaip žaislo.

Vaikams turi būti paaiškintos visos svarbios saugumo instrukcijos: visada naudoti puodkėlę, atsargiai nuimti taros dangtį; ypatingai atkreipti dėmesį į pakuotes (pvz., savaime įkaistančias medžiagas), sukurtas traškiems užkandžiams gaminti, kadangi jos gali būti ypatingai karštos.

Kiti įspėjimai

Jokiu būdu niekada nemodifikuokite krosnelės.

Nejudinkite krosnelės veikimo metu.

Šis prietaisas skirtas naudoti namuose.

Mikrobangų krosnelė yra skirta maistui ir gėrimams šildyti.

Maisto produktų ar drabužių džiovinimas ir pašildymo pagalvėlių, šlepečių, kempinių, drėgno audinio ir panašių medžiagų pašildymas gali sukelti susižalojimo, užsidegimo ar gaisro pavojų. Ji nėra skirta naudoti komercinėje aplinkoje ar laboratoriniams tyrimams.

SVARBŪS SAUGOS NURODYMAI**Kad naudojimasis krosnele nesukeltų problemų ir pavojaus:**

Niekada nejunkite krosnelės, kai joje nieko nėra. Kai skrudinate patiekalus ar naudojate savaime įkaistančias medžiagas, po besisukančio padėklo visada padėkite karščiui atsparų izoliatorių, pvz., porceliano lėkštę. Neviršykite maistui šildyti skirto laiko.

Nenaudokite metalinių indų, kurie atspindi mikrobangas ir gali sukelti elektros išlydį. Į krosnelę nedėkite skardinių. Naudokite tik šiai krosnelei skirtą besisukantį padėklą ir besisukantį atraminį žiedą. Nesinaudokite krosnele be besisukančio padėklo.

Kad apsaugotumėte besisukantį padėklą nuo galimos žalos:

- a) Prieš plaudami besisukantį padėklą vandeniu, palikite jį, kad atvėstų.
- b) Ant šalto besisukančio padėklo nestatykite karšto maisto ar įkaitusių indų.
- c) Ant karšto besisukančio padėklo nestatykite šalto maisto ir šaltų indų.

Krosnelės veikimo metu nedėkite nieko ant jos išorinės dangos.

PASTABA:

nenaudokite plastikinės taros, jei krosnelė neatvėsusi po **KEPIMO ANT GROTELIŲ** ir **KOMBINUOTO KEPIMO**, nes ji gali išsilydyti.



SVARBŪS SAUGOS NURODYMAI

Plastikinė tara visai neturi būti naudojama, nebent jos gamintojas užtikrina, kad ji tam tinkama.

Jei jūs nesate tikri, kaip prijungti krosnelę, konsultuokitės su įgaliotu, kvalifikuotu elektriku.

Nei prietaiso gamintojas, nei jo platintojas nėra atsakingas dėl krosnei padarytos žalos ar asmeninių sužeidimų, kilusių dėl netinkamai atliktos elektros jungties procedūros.

Vandens garai ar lašai kartais gali susiformuoti ant krosnelės sienų ar aplink durų izoliaciją bei sandarinimo paviršių. Tai yra normalus reiškinys ir nereiškia mikrobangų nuotėkio ar kitų gedimo požymių.



Šis ženklas reiškia, kad paviršiai naudojimo metu gali įkaisti.



1. Iš krosnelės vidaus išimkite visas pakavimo medžiagas ir nuplėškite bet kokią apsauginę plėvelę.
 2. Atidžiai patikrinkite, ar krosnelė neturi pažeidimo žymių.
 3. Pastatykite krosnelę ant plataus, lygaus paviršiaus, pakankamai tvirto, kad galėtų išlaikyti krosnelės ir joje ruošiamų patiekalų svorį. Nestatykite krosnelės į spintą.
 4. Pasirinkite lygų paviršių, kuris užtikrintų pakankamai atviros erdvės krosnelės ventiliacijai.
- Prietaiso galinė pusė gali būti nukreipta į sieną.
- Mažiausias montavimo aukštis yra 85 cm.
 - Tarp mikrobangų krosnelės ir sienos arba kitų objektų reikia palikti bent 20 cm tarpą.
 - Palikite mažiausiai 30 cm tarpą virš krosnelės.
 - Nenuimkite pėdučių, esančių krosnelės apačioje.
 - Ventiliacinių angų blokavimas gali sugadinti krosnelę.
 - Pastatykite krosnelę kuo toliau nuo radijo imtuvų ir TV. Krosnelės veikimas gali trikdyti radijo ar TV signalų priėmimą.



MONTAVIMAS

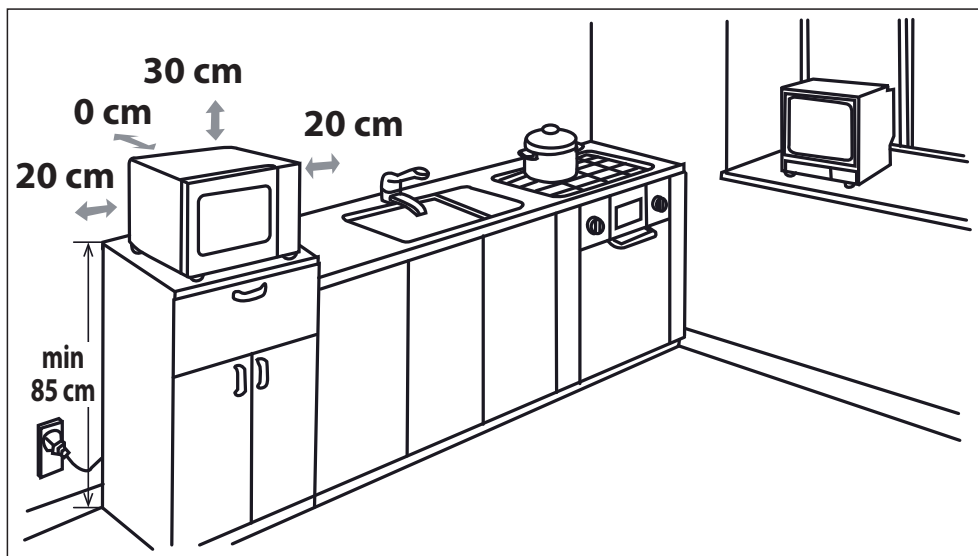

5. Saugiai įjunkite krosnelės kištuką į standartinį, įžemintą elektros lizdą.

PERSPĖJIMAS: nestatykite krosnelės karštj skleidžiančiose ir drėgmę kaupiančiose vietose (pavyzdžiui, šalia tradicinės krosnies) arba šalia greitai užsidegančių medžiagų (pavyzdžiui, užuolaidų).

Neuždenkite ir neužblokuokite ventiliacinių angų.

Nestatykite daiktų ant krosnelės.

Nelieskite mikrobangų krosnelės išorės operacijos metu arba iškart po jos, kadangi ji bus įkaitusi.

PRIŠ ĮJUNGIANT





Įjunkite krosnelę. Krosnelės ekrane pasirodys: „0:00“ ir pasigirs garso signalas.

Šiame modelyje įtaisyta laikrodžio funkcija ir todėl budėjimo režimu krosnelė sunaudoja apie 1,0 W. Informaciją apie laikrodžio nustatymą rasite žemiau.

LAIKRODŽIO NUSTATYMAS



Jūsų krosnelėje yra įtaisytas 24 valandų tipo laikrodis.

1. Paspauskite **LAIKRODŽIO NUSTATYMO** mygtuką  ir ekrane sumirksės „0:00“.
2. Naudodamiesi laiko nustatymo mygtukais įveskite dabartinį laiką. Valandas įveskite **10 min** mygtuku, o minutes **1 min** ir **10** smygtukais.
3. Nuspauskite **LAIKRODŽIO NUSTATYMO** mygtuką , kad užbaigtumėte laikrodžio nustatymą.

PASTABOS:

- Jei laikrodis yra nustatytas, pasibaigus gaminimui ekrane bus rodomas dienos laikas. Jei laikrodis nėra nustatytas, pasibaigus gaminimui ekrane bus rodoma tik "0:00".
- Norėdami patikrinti dienos laiką gaminimo metu, nuspauskite **LAIKRODŽIO NUSTATYMO** mygtuką ir laikas bus rodomas LED ekranėlyje 2-3 sekundes. Tai neturi įtakos gaminimo procesui.
- Jei laikrodžio nustatymo metu nuspaudžiate **STOP** mygtuką arba bent 1 minutę neatliekate jokie veiksmo, krosnelė grąžina ankstesnius nustatymus.
- Jei kuriuo nors metu nutrūksta elektros energijos tiekimas, jam atsistačius krosnelės ekrane mirksės "00:00". Jei elektros energijos tiekimas nutrūksta gaminimo metu, programa bus ištrinta. Nustatytas dienos laikas taip pat išsitrins.

MIKROBANGŲ GALIOS LYGIS



Galios lygis	Nuspauskite MIKROBANGŲ GALIOS LYGIO mygtuką 	Ekranas (Procentinis santykis)
DIDELIS	x1.	100P.
	x2.	90P.
VIDUTINIS-AUKŠTAS	x3.	80P.
	x4.	70P.
VIDUTINIS	x5.	60P.
	x6.	50P.
VIDUTINIS-MAŽAS (ATITIRPINIMAS)	x7.	40P.
	x8.	30P.
MAŽAS	x9.	20P.
	x10.	10P.
	x11.	0P.

- Jūsų krosnelė turi 11 galios lygius, kaip parodyta.
- Norėdami pakeisti mikrobangų galios lygį gaminimui, spauskite **MIKROBANGŲ GALIO LYGIO** mygtuką, kol ekrane pasirodys pageidaujamas lygis. Nustatykite pageidaujimą gaminimo laiką paspaudę laiko mygtukus. Paspauskite **START** mygtuką, kad pradėtumėte gaminimą.
- Krosnelės veikimo metu norėdami patikrinti mikrobangų galios lygį, paspauskite **MIKROBANGŲ GALIOS LYGIO** mygtuką. Informacija ekrane bus rodoma tiek, kiek jūs laikysite nuspaudę **MIKROBANGŲ GALIOS LYGIO** mygtuką. Nors ekrane rodomas galios lygis, krosnelė toliau skaičiuoja gaminimo laiką.
- Jei pasirenkamas „0P“, krosnelėje veiks tik ventiliatorius. Jūs galite naudoti šį režimą kvapams išvėdinti.

Paprastai rekomenduojamas mikrobangų galios lygis:

100P/90P – (AUKŠTAS) naudojama norint greitai gaminti ar atitirpinti maistą, pvz. apkepus, karštus gėrimus, daržoves ir pan. **80P/70P** – (VIDUTINIS–AUKŠTAS galia = 720W) naudojama kieto maisto gaminimui, pvz., kepsniams, mėsos vyniotiniams ir antriems patiekalams, taip pat

jautriems maisto produktams tokiems kaip biskvitas. Šiuo sumažintu galios lygiu maistas išvirs tolygiai ir neprieps prie indo kraštų.

60P/50P – (VIDUTINIS) galia skirta kieto maisto paruošimui, paprastai gaminamam ilgą laiką, pvz., jautiena. Šį galios lygį rekomenduojama naudoti, kad būtų užtikrintas tinkamas mėsos apdorojimas.

40P/30P – (VIDUTINIS-ŽEMAS) skirtas atitirpinimui. Pasirinkite šį režimą, kad užtikrintumėte, jog patiekalas atitirpsta tolygiai. Šis nustatymas taip pat idealus ryžių, makaronų, koldūnų pavirinimui ir kiaušinių kremo gaminimui.

20P/10P - (ŽEMAS) lengvam atitirpinimui, pvz. kreminio pyrago ar pyragaičio.



RANKINIS VALDYMAS

Durelių atidarymas.

Norėdami atidaryti krosnelės dureles, paspauskite durų atidarymo mygtuką.

Krosnelės įjungimas:

Sudėkite paruoštą maistą į tinkamą indą, pastatykite jį ant besisukančio padėklo. Uždarykite dureles ir paspauskite mygtuką **START/◊ +30s** pasirinkę pageidaujamą gaminimo režimą. Galite pailginti pageidaujamą gaminimo laiką rankinio gaminimo metu paspaudę mygtuką **TIME** arba mygtuką **START/◊ +30s**.

Kai gaminimo programa nustatyta ir **START/◊ +30s** mygtukas nepaspaudžiamas per 1 minutę, nustatymas bus atšauktas. Mygtuką **START/◊ +30s** reikia nuspausti norint toliau gaminti, jei gaminimo metu buvo atidarytos durelės. Tinkamai paspaudus mygtuką, suskambės garsinis signalas.

Mygtuką **STOP** naudokite:

1. Klaidingiems nustatymams ištrinti.
2. Laikinam krosnelės darbo sustabdymui.
3. Norėdami nutraukti nustatytą programą gaminimo metu - mygtuką **STOP** paspauskite du kartus.
4. Užrakto nuo vaikų nustatymas ir atšaukimas (žr. psl. LT–20).



START/+30s



STOP / ECO

PASTABA

- Jei mikrobangų krosnelė nenaudojama 5 minutes (o durys uždarytos), apsauginis užraktas automatiškai įsijungia. Klaviatūra nebeveiks. Norėdami išjungti apsauginį užraktą, tiesiog atidarykite mikrobangų krosnelės duris ir klaviatūra vėl bus suaktyvinta.



GAMINIMAS MIKROBANGŲ KROSNELĖJE

Jūsų krosnelė gali būti užprogramuota iki 99 minučių 50 sekundžių (99,50).

GAMINIMAS / ATITIRPINIMAS RANKINIU BŪDU

- Įveskite gaminimo laiką ir naudokite mikrobangų lygius 100P iki 10P (žr. psl. LT-17).
- Gaminimo metu 2–3 kartus pamaišykite ar apverskite maistą, jei reikia.
- Po gaminimo uždenkite maistą ir palikite pastovėti, jei rekomenduojama.
- Po atitirpinimo uždenkite maistą aliuminio folija ir palikite, kad maistas visiškai atitirptų.

Pavyzdys.

Norėdami gaminti 2 minutes ir 30 sekundžių 70% mikrobangų lygiu:

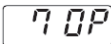
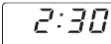
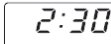
1. 4 kartus paspaudę MIKROBANGŲ GALIOS LYGIO mygtuką, įveskite mikrobangų galios lygį 70 P.  x4.	2. Du kartus nuspaudę 1 min mygtuką ir tris kartus 10 s mygtuką, įveskite gaminimo laiką.	3. Norėdami paleisti laikmatį, nuspauskite START/◊ +30s mygtuką. (Ekrane bus skaičiuojamas gaminimo / atitirpinimo laikas.)
		

PASTABA:

- Kai krosnelė pradeda darbą, užsidega krosnelės lemputė ir pradeda sukstis besisukantis padėklas. Padėklas sukasi tiek laikrodžio rodyklės sukimosi kryptimi, tiek priešingai.

- Jei maisto gaminimo / atitirpinimo metu atidarote dureles, kad pamaišytumėte ar apverstumėte maistą, ekranas užgesa automatiškai. Gaminimo / atitirpinimo laikas pradedamas skaičiuoti, kai uždaroite dureles ir nuspausiate **START** mygtuką.
- Pasibaigus gaminimo / atitirpinimo laikui atidarykite dureles arba paspauskite **STOP** mygtuką. Jei prieš tai buvo nustatytas laikrodis, ekrane pasirodo dienos laikas.
- Jei veikimo metu norite sužinoti mikrobangų galios lygį, paspauskite **MIKROBANGŲ GALIOS LYGIŲ** mygtuką. Galios lygis bus rodomas tiek ilgai, kiek jūs laikysite savo pirštą ant **MIKROBANGŲ GALIOS LYGIŲ** mygtuko.

SVARBI INFORMACIJA.

- Po gaminimo / atitirpinimo uždarykite dureles. Prašome atkreipti dėmesį, kad neuždariusi durelių dėl saugumo degs šviesa, kuri jums primins uždaryti dureles.
- Jei vienu režimu gaminate maistą ilgiau nei numatyta (žr. žemiau esančią lentelę), automatiškai aktyvuojasi krosnelės apsaugos mechanizmas. Tada sumažėja mikrobangų galios lygis arba įsijungia / išsijungia kaitinamasis elementas.

Gaminimo režimas	Standartinis laikas
Mikrobangų galia 100 P	30 minučių
Kepimas ant grotelių*	Nutraukiamas valdymas, kontroliuojama temperatūra
Kombinuotas kepimas*	99 min. 50 sek.

GAMINIMAS ANT KEPIMO GROTELIŲ / KOMBINUOTAS GAMINIMAS*



1. KEPIMAS ANT GROTELIŲ

Krosnelės viršuje esantis kaitinimo elementas turi tik vieną nustatymą. Gaminant šiuo būdu reikia naudotis besisukančiu padėklu, kuris užtikrina tolygų maisto apskrudimą. Smulkius maisto produktus, pvz., kumpį ar pyragaičius, būtina padėkite ant grotelių. Maistą taip pat galite padėti ir ant plačios bei karščiui atsparios lėkštės, pastatytos ant grotelių.

Pavyzdys.

20 minučių kepimas naudojant **KEPIMO** mygtuką.

<p>1. Vieną kartą paspauskite KEPIMO ANT GROTELIŲ mygtuką.</p> <p> x1.</p>	<p>2. Du kartus paspaudę 10 min mygtuką, įveskite reikalingą šildymo laiką.</p>	<p>3. Norėdami pradėti kepimą, nuspauskite START/◊ +30s mygtuką. (Ekrane bus skaičiuojamas kepimo laikas.)</p>
<p>G</p>	<p>20:00</p>	<p>20:00</p>

2. KOMBINUOTAS GAMINIMAS

KOMBINUOTO GAMINIMO metu galite gaminti ir mikrobangomis, ir naudojant kaitinimo elementą pakaitomis.

Kombinuodami mikrobangas su kaitinimo elemento funkcija sutrumpinsite gaminimo laiką ir dailiai paskrudinsite maistą.

Yra 2 kombinavimo būdai:

KOMBINACIJA 1 (ekranas: C-1)

55 % laiko mikrobangoms, 45 % laiko kaitinimo elementui. Naudokite žuviai arba apkepams kepti.

KOMBINACIJA 2 (ekranas: C-2)

36% laiko mikrobangoms, 64% laiko kaitinimo elementui. Naudokite ometams ir vištienai paruošti.

Pavyzdys.

Norėdami gaminti 15 minučių, naudokite **KOMBINUOTO GAMINIMO** funkciją: 55 % laiko mikrobangoms ir 45 % kaitinimo elementui (C-1).

<p>1. Vieną kartą paspauskite KOMBINUOTO GAMINIMO mygtuką.</p> <p> x1.</p>	<p>2. Kartą nuspaudę 10 min mygtuką ir 5 kartus 1 min mygtuką, įveskite reikalingą šildymo laiką.</p>	<p>3. Norėdami pradėti gaminimą, nuspauskite START/◊ +30s mygtuką. (Ekrane bus skaičiuojamas gaminimo laikas.)</p>
<p>C-1</p>	<p>15:00</p>	<p>15:00</p>

PASTABOS dėl KEPIMO IR KOMBINUOTO GAMINIMO:

- Kaitinimo elemento įkaitinimas prieš kepimą nėra būtinas.
- Skrudindami maistą gilioje taroje, padėkite ją ant besisukančio padėklo.
- Pirmą kartą įjungę kepintuvą galite pajusti dūmus ar degusių kvapą. Tai yra normalu ir nereiškia, kad krosnelė yra sugedusi. Kad išvengtumėte šios problemos, įjunkite kepintuvą ir 20 minučių palikite jį kaisti be maisto.

SVARBI INFORMACIJA. Norėdami išsklaidyti kepimo metu besikaupiančius dūmus ar kvapus, atidarykite langą ar įjunkite virtuvinį ventiliatorių.

PASTABA: kai naudojama kepintuvo funkcija, kepintuvus įsijungia ir išsijungia reguliariais intervalais, kad būtų išvengta perkaitimo.



ĮSPĖJIMAS. Durelės, išorinė danga, krosnelės vidus, indai, priedai veikimo metu labai įkaista. Kad nenusidegintumėte, visada mūvėkite storomis orkaitės pirštinėmis.

* - Tik modeliams su grotelėmis.



KITOS PATOGIOS FUNKCIJOS

1. NUOSEKLUS GAMINIMAS

Ši funkcija leidžia jums gaminti naudojant 2 skirtingus metodus, įskaitant gaminimą / atitirpinimą rankiniu būdu pagal laiką ir svorį. Kartą užprogramavus nuoseklų gaminimą, jo nereikia nutraukti gaminimo metu, nes krosnelė automatiškai vieną gaminimo metodą keičia kitu. Pasibaigus vienam metodui, pasigirs garso signalas.

Pastaba: automatinis meniu negali būti nustatytas kaip vienas iš kelių.

Pavyzdžiui: Jeigu Jūs norite 5 minutes atitirpinti maistą, o paskui jį gaminti 80P mikrobangų galia 7 minutes:

1. Nuspauskite **atitirpinimui skirto laiko reguliavimo mygtuką**, ekrane lyje pasirodys dEF2.
2. 5 kartus paspaudę **1 min** mygtuką, įveskite gaminimo laiką.
3. 3 kartus paspaudę **MIKROBANGŲ GALIOS LYGIO** mygtuką, įveskite galios lygį (80P).
4. 7 kartus paspaudę **1 min** mygtuką, įveskite gaminimo laiką.
5. Paspauskite **START** mygtuką, kad krosnelė pradėtų gaminimą.

2. +30s FUNKCIJA (automatinis paleidimas)

Mygtukas +30s leidžia atlikti šias dvi funkcijas:

a. Tiesioginis paleidimas

Paspaudę +30s mygtuką, jūs galite 30 sekundžių gaminti 100 P mikrobangų galios lygyje.

b. Gaminimo laiko pailginimas

Galite pailginti gaminimo laiką rankinio gaminimo metu, atitirpinimo laiką ir automatinio meniu operaciją 30 sekundžių intervalais, jei mygtukas +30s nuspaudžiamas, kai krosnelė veikia. Taip pat galite pailginti pageidaujamą gaminimo laiką paspaudę LAIKO mygtukus „10min“, „1min“, „10s“. Atitirpinimo metu pagal svorį gaminimo laiko negalima didinti.

PASTABA: Gaminimo laikas gali būti pratęsimas iki 99 minučių 50 sekundžių.

3. VIRTUVĖS LAIKMAČIO FUNKCIJA:

Jūs galite naudoti šį laikmatį tada, kai mikrobangų krosnelė nedirba, pavyzdžiui, kai ant įprastinės viryklės verdate kiaušinius, arba norėdami prižiūrėti pagaminto/atitirpinto maisto stovėjimo laiką.

Pavyzdys.

Laikmačio nustatymas 5 minutėms.

1. Vieną kartą paspauskite VIRTUVĖS LAIKMAČIO mygtuką.	2. 5 kartus paspaudę mygtuką 1 min , įveskite pageidaujamą laiką.	3. Paspauskite mygtuką START/↕ +30s , kad įsijungtų laikmatis.	4. Patikrinkite ekraną. (Gaminimo metu ekrane bus skaičiuojamas nustatytas gaminimo / atitirpinimo laikas.)
---	--	---	--



Kai laikmatis pasieks nustatytą laiką, 5 kartus nuskambės garso signalas ir LED ekrane bus rodomas dienos laikas.

Jūs galite įvesti bet kokį laiką iki 99 minučių, 50 sekundžių. Norėdami atšaukti VIRTUVĖS LAIKMATĮ, paspauskite **STOP** mygtuką.

PASTABA: VIRTUVĖS LAIKMAČIO funkcija negali būti naudojama krosnelės darbo metu.

4. UŽRAKTAS NUO VAIKŲ.

Užraktą naudokite jei norite, kad krosnelė nesinaudotų neprižiūrimi maži vaikai.

a. UŽRAKTO NUO VAIKŲ nustatymas:

Nuspauskite ir palaikykite **SUSTABDYMO** mygtuką, pasigirs ilgas pyptelėjimas, o ekrane bus rodoma „LOC“. Orkaitė dabar veikia UŽRAKTO NUO VAIKŲ režimu. Šiuo režimu ekrane rodomas laikrodys; jei nuspaudžiamas bet koks mygtukas arba

atidaromos durys, kelias sekundes rodama „LOC“.

b. Norėdami atšaukti UŽRAKTĄ NUO VAIKŲ:

paspauskite ir palaikykite nuspaudę STOP mygtuką 3 sekundėms, kol pasigirs ilgas garso signalas.

5. EKON. REŽIMAS:

parengties režime paspauskite mygtuką „ECO“, LED ekranas išsijungs ir mikrobangų krosnelėje įsijungs EKON. režimas, dėl bet kokie veiksmo LED ekranas gali vėl įsijungti, po to mikrobangų krosnelė grįš į parengties režimą.



ATITIRPINIMO LAIKO IR SVORIO VALDYMAS



1. ATITIRPINIMAS PAGAL LAIKĄ

Ši funkcija leidžia atitirpinti maistą pasirenkant tinkamą laiką, priklausomai nuo maisto tipo. Daugiau informacijos apie šią funkciją rasite apačioje. Laiko intervalas yra 0:10 – 99:50.

Pavyzdys: norėdami 10 minučių atitirpinti maistą.

<p>1. Pasirinkite vieną kartą paspausdami ATITIRPINIMO PAGAL LAIKĄ mygtuką.</p>  x1.	<p>2. Kartą paspaudę 10 min mygtuką, įveskite pageidaujimą gaminimo laiką.</p>	<p>4. Paspauskite START/◊ +30s mygtuką, kad būtų pradėtas atitirpinimas.</p>
<p>ekrane pasirodys: <input type="text" value="dEF2"/></p>	<p><input type="text" value="10:00"/></p>	

Pastabos dėl atitirpinimo pagal laiką:

- Pasibaigus gaminimui penkis kartus nuskambės garso signalas ir LED ekranelyje bus rodomas dienos laikas, jeigu tik jis anksčiau buvo nustatytas. Jei laikrodis nebuvo nustatytas, ekrane bus rodoma "0:00".
- Šios funkcijos metu krosnelė veikia 30P mikrobangų galios lygiu ir jis negali būti pakeistas.



2. ATITIRPINIMAS PAGAL SVORĮ

Šios mikrobangų krosnelės laiko ir galios lygis yra užprogramuoti lengvai atitirpinti kiaulieną, jautieną ir vištieną. Tokio maisto svorio intervalas yra 0,1 kg – 2 kg, gali būti keičiamas 0,1 kg žingsniais.

Žemiau pateiktas pavyzdys iliustruoja, kaip naudotis šiomis funkcijomis.

Pavyzdys: jei norite atitirpinti 1,2 kg mėsos naudodami ATITIRPINIMO PAGAL SVORĮ funkciją.

Padėkite mėsą į plokščią indą ar ant atitirpinimo grotelių, stovinių ant mikrobangų krosnelės besisukančio padėklo.

<p>1. Vieną kartą paspauskite ATITIRPINIMO PAGAL SVORĮ mygtuką.</p>  x1.	<p>2. Naudodamiesi SVORIO / PORCIJOS mygtukais, įveskite pageidaujimą maisto svorį.</p>	<p>3. Norėdami pradėti gaminti, paspauskite START/◊ +30s mygtuką. (Ekrane bus skaičiuojamas atitirpinimo laikas.)</p>
<p>ekrane pasirodys: <input type="text" value="dEF1"/></p>	<p>kg /   ekranas: <input type="text" value="1.2"/></p>	

Šaldytas maistas yra atitirpinamas nuo -18 °C temperatūros.

PASTABOS DĖL ATITIRPINIMO PAGAL SVORĮ:



- Prieš užšaldydami maistą, įsitikinkite, kad jis yra šviežias ir geros kokybės.
- Maisto svoris turėtų būti suapvalintas iki artimiausio 0,1kg, pavyzdžiui, 0,65kg iki 0,7kg.
- Jei reikia, smulkius mėsos ar paukštienos plotus uždenkite aliuminio folijos gabaliukais. Tai neleis mėsai įkaisti. Įsitikinkite, kad folija nesiliečia prie krosnelės sienų.

AUTOMATINIO MENIU NAUDOJIMAS



AUTOMENIU mygtukais automatiškai parenkamas tinkamas maisto gaminimo režimas (psl. LT-4 ir LT-22). Daugiau informacijos apie tai, kaip naudotis šia funkcija rasite žemiau pateiktame pavyzdyje.

Pavyzdys: kad paruoštumėte dvi bulves su lupenomis (0,46 kg) naudojantis AUTOMENIU funkcija.

<p>1. Paspaudę su lupenomis virtos bulvės mygtuką, pasirinksite reikiamą meniu.</p>  x1.	<p>2. Naudokitės SVORIS/PORCIJA AUKŠTYN/ŽEMYN mygtukais arba tęskite paspaudę Su lupenomis virtos bulvės mygtuką, kad pasirinktumėte reikiamą bulvių skaičių (iki 3).</p>	<p>3. Norėdami pradėti gaminti, nuspauskite START/◊ +30s mygtuką. (Ekrane bus skaičiuojamas gaminimo laikas.)</p>
<p>ekrane pasirodys: <input type="text" value="1"/></p>	<p>kg/   ekranas: <input type="text" value="2"/></p>	

PASTABOS:

- Maisto svoris ar kiekis gali būti įvedamas naudojantis mygtukais SVORIS/PORCIJA AUKŠTYN/ŽEMYN. Įveskite tik maisto svorį. Neįskaičiuokite taros svorio.
- Maistą, kuris sveria daugiau arba mažiau nei pateikta AUTOMATINIO MENU lentelėje, psl. LT–22, gaminkite rankiniu būdu.



AUTOMATINIO MENU LENTELĖ

Automatinis meniu	SVORIS / PORCIJA / INDAI	Gaminimas
Kukurūzų spragėsiai	0,05 kg, 0,1 kg	Padėkite kukurūzų spragėsių maišelį tiesiai ant besisukančio padėklo. (Žr. toliau esančią pastabą: „Svarbi informacija apie mikrobangų krosnelės kukurūzų spragėsių funkciją.)
Su lupenomis virtos bulvės	1, 2, 3 bulvės (gabaliukai) 1 bulvė = apie 0,23 kg (pradinė temp. 20° C)	Naudokite panašaus dydžio bulves, maždaug 230 g. Subadykite kiekvieną bulvę keliuose vietose ir sudėkite ant besisukančio padėklo. Apverskite ir perdėliokite praėjus pusei gaminimo laiko. Prieš patiekiant palaukite 3–5 minutes.
Pica	0,1 kg, 0,2 kg, 0,4 kg (pradinė temp. 5° C) Lėkštė	Padėkite picą į lėkštę ant besisukančio padėklo. Neuždenkite.
Šaldytos daržovės pvz. Briuseliniai kopūstai, žalios pupelės, žirniai, daržovių mišinys, brokoliai	0,15 kg, 0,35 kg, 0,5 kg (pradinė temp. -18° C) Puodas su dangčiu	Sudėkite daržoves į tinkamą indą. 100g daržovių pridėkite 1 šaukštą vandens, uždenkite indą ir padėkite ant besisukančio padėklo. Pamašykite praėjus pusei gaminimo laiko ir po to.
Arbatos / kavos pašildymas (120ml/puodukas)	1, 2, 3 (pradinė temp. 5° C) Puodukas	Padėkite puoduką (-us) ant besisukančio padėklo ir pamašykite po to.
Patiekalai lėkštėje	0,25 kg, 0,35 kg, 0,5 kg (pradinė temp. 5° C) Lėkštė	Padėkite lėkštę ant besisukančio padėklo. Neuždenkite. Pamašykite po to.

Pastabos:

- Galutinė maisto temperatūra gali kisti priklausomai nuo pradinės temperatūros. Po gaminimo patikrinkite, ar maistas yra pakankamai šiltas. Jei reikia, jūs galite prailginti gaminimo laiką rankiniu būdu.
- Gaminimo automatinio būdu rezultatai priklauso nuo įvairių aplinkybių, pvz., nuo maisto formos ir dydžio, paruošimo būdo. Jei jūsų netenkina užprogramuoto gaminimo rezultatai, prašome pritaikyti gaminimo laiką pagal savo reikalavimus.

Svarbi informacija apie mikrobangomis ruošiamus kukurūzų spragėsius:

1. Pasirinkus 100 gramų kukurūzų spragėsių pakuotę prieš gaminimą rekomenduojama nulenkinti kiekvieną maišelio kampą trikampiui.
Žr. dešinėje esantį paveiksluką.
2. Jei/Kai kukurūzų spragėsių pakuotė išspūčia ir nebesisuka krosnelės viduje, paspauskite STOP mygtuką, atidarykite dureles ir pataisykite pakuotės padėtį, kad užtikrintumėte tolesnį tolygų gaminimą.

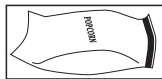

MAISTO GAMINIMUI TINKAMI INDAI



Gaminant ar atitirpinant maistą mikrobangų krosnele mikrobangos turi pereiti per tarą, kad įsiskverbtų į maistą. Todėl tinkamas indų pasirinkimas yra labai svarbus.

Geriau naudokite apskritus arba ovalius indus nei keturkampius ar stačiakampius, nes maistas kampuose gali perkepti. Žemiau pateiktoje lentelėje išvardyta tinkamų indų įvairovė.

Indai	Mikrobangos Saug.	Kepimas ant grotelių	Komentaras
Aliuminio folija Tara iš folijos	✓ / ✗	✓	Kad apsaugotumėte maistą nuo perkaitimo, apvyniokite smulkias jo dalis mažais folijos gabaliukais. Įsitikinkite, kad atstumas tarp folijos ir krosnelės sienelių yra ne mažesnis kaip 2cm, nes ji gali pradėti kibirkščiuoti. Nerekomenduojama naudoti taros, padarytos iš folijos, nebent gamintojo nurodyta kitaip, pvz., „Microfoil“®.
Skrudinimo indai	✓ / ✗	✗	Visada vadovaukitės gamintojo nuorodomis. Neviršykite nurodyto gamtinimo laiko. Būkite atidūs, nes šie indai gali labai įkaisti.
Keramika	✓ / ✗	✗	Indai iš porceliano, keramikos, stiklo keramikos ir kaulinio porceliano yra tinkami, tik įsitikinkite, kad jie nėra puosti metalinėmis apdailos detalėmis.
Stiklas, pvz., „Pyrex“®	✓	✓	Visada prižiūrėkite stiklinius indus, nes greitai įkaitę jie gali įskilti arba sudužti.
Metalas	✗	✓	Gaminant mikrobangomis nerekomenduojama naudoti metalinių indų, nes gali pradėti kibirkščiuoti ar net užsidegti.
Plastikas / polistirenas, pvz., greito maisto tara	✓	✗	Stebėkite ir prižiūrėkite, kad dėl aukštos temperatūros tara nesideformuotų, netirptų ar nebluktų.
Plėvelė	✓	✗	Nelieskite ką tik paruošto maisto ir supjaustykite jį, kad nugaruotų.
Šaldymo / skrudinimo maišeliai	✓	✗	Privalo būti pradurti, kad išeitų garai. Įsitikinkite, kad maišeliai yra tinkami naudoti gaminant mikrobangų krosnele.
Popierinės lėkštės / puodeliai ir virtuvinis popierius	✓	✗	Nenaudokite plastikinių ar metalinių dirželių, nes jie gali ištirpti ar dėl metalo kibirkščiaavimo sukelti ugnį.
Šiaudinė ir medinė tara	✓	✗	Naudokite tik pašildyti ar drėgmei sugerti. Prižiūrėkite, nes perkaitę gali užsiliepsnoti.
Perdirbtas popierius ir laikraštis	✗	✓	Naudodami šias medžiagas visada prižiūrėkite krosnelę, nes perkaitusios gali užsiliepsnoti. Sudėtyje gali būti metalo pėdsakų, dėl kurių gali susidaryti kibirkštys ar užsiliepsnoti.



ĮSPĖJIMAS. Jei maistą šildote plastikinėje ar popierinėje taroje, prižiūrėkite krosnelę dėl galimo užsiliepsnojimo.



PRIEŽIŪRA IR VALYMAS

ISPĖJIMAS: NENAUDOKITE KOMERCINĖMS ORKAITĖMS SKIRTŲ VALIKLIŲ, GARO VALIKLIŲ, ABRAZYVINIŲ IR AŠTRIŲ VALIKLIŲ, KURIŲ SUDĖTYJE YRA NATRIO ŠARMO AR KITOKIŲ MEDŽIAGŲ, GALINČIŲ PAŽEISTI MIKROBANGŲ KROSNELĖS PAVIRŠIŲ.

Prieš valydami įsitikinkite, kad krosnelės vidus, durelės, išorinė dangą ir priedai yra visiškai atvėsę. KROSNELĘ VALYKITE RĖGULIARIAI IR NEPALIKITE JOJE MAISTO LIKUČIŲ – laikykite krosnelę švaroje, nes kitu atveju suprastės jos išvaizda. Tai gali turėti neigiamos įtakos prietaiso veikimui ir galbūt sukelti pavojingą situaciją.

PASTABA. Gaminant mikrobangų krosnelėje, ant jos paviršių ir durelių gali kauptis kondensatas. Kondensato kiekis priklausys nuo mikrobangų krosnelės paviršių temperatūros ir gaminamo maisto drėgmės. Baigę gaminti būtinai nuvalykite ant šių paviršių susikaupusią drėgmę minkšta, drėgmę sugeriančia šluoste.

Krosnelės išvaizda

Išorinė jūsų krosnelės pusė gali būti lengvai valoma švelniu muilu ir vandeniui. Muilą nušluostykite drėgna audinio šluoste. Nepamirškite nusausti įrangos paviršiaus švelniu rankšluosčiu.

Valdymo skydelis

Prieš valydami valdymo skydą išjunkite jį atidarydami krosnelės dureles. Valdymo skydą valykite itin atsargiai ir švelniai. Naudokite vien tik vandeniu drėkintą šluostę. Nenaudokite per daug vandens. Nenaudokite jokių cheminių ir abrazyvinių valiklių.

Krosnelės vidus

1. Bet kokias maisto dėmes ar išsiliejimus valykite švelniu drėgnu audiniu arba kempine kiekvieną kartą, kol krosnelė dar šilta. Sunkesnes dėmes galite valyti muiluotu vandeniu ir švelniu audiniu, trindami nešvarias vietas keletą kartų, kol purvas nusivalo. Prikepusios dėmės gali perkaisti ir pradėti smilksti ar net sukelti ugnį ir elektros išlydį. Nenuimkite bangolaidžio uždangos.

2. Įsitikinkite, kad muilas ir vanduo neprisiskverbia per smulkias išorinės dangos angas, nes tai gali sugadinti krosnelę.

3. Krosnelės vidui valyti nenaudokite purškiamo tipo valiklių.

4. Pasistenkite reguliariai pakaitinti savo krosnelę naudojant kaitinimo elementą. Darykite tai bent 20 minučių, kai krosnelėje nėra maisto. Užsilikęs maistas ir riebalų lašai gali pradėti rūkti ir sukelti nemalonius kvapus.

Bangolaidžio uždangą visada laikykite švaroje.

Bangolaidžio uždangą yra pagaminta iš trapios medžiagos, todėl ją valykite labai atidžiai (vadovaukitės viršuje pateiktomis valymo instrukcijomis).

PASTABA: bangolaidžio uždangą gali suardyti perdėtas mirkymas.

Bangolaidžio uždangą yra nepataisoma dalis ir be reguliaraus valymo turi būti pakeista.

Priedai

Priedai, tokie kaip besisukantys padėklas, atrama ir grotelės turi būti plaunami švelniu plovimo skysčiu ir išdžiovinami. Juos taip pat galima plauti indaplovėje.

Durelės

Kad pašalintumėte visus purvo pėdsakus, reguliariai valykite dureles iš abiejų pusių, durų izoliaciją ir kitas dalis švelniu, drėgnu audiniu. Nenaudokite abrazyvinių valiklių.

PASTABA. Nenaudokite garo valiklių.

Patarimas dėl valymo – kad būtų lengviau valyti:

Į puodą įdėkite pusę citrinos, įpilkite 300 ml (1/2 pintos) vandens ir pašildykite 100 % galia 10–12 minučių.

Krosnelę valykite minkštu, sausu audiniu.



Uzmanību!

Jūsu izstrādājums ir apzīmēts ar šo simbolu. Tas nozīmē, ka izmantotos elektriskos un elektroniskos izstrādājumus nedrīkst sajaukt ar vispārējiem sadzīves atkritumiem. Šiem izstrādājumiem ir atsevišķa savākšanas sistēma.

A. Informācija par likvidēšanu lietotājiem (privātās mājsaimniecības)

1. Eiropas Savienībā

Uzmanību! Ja vēlaties atbrīvoties no šīs ierīces, lūdzu, neizmetiet to parastā atkritumu tvertnē!

Lietotās elektriskās un elektroniskās iekārtas ir jāapstrādā atsevišķi un saskaņā ar tiesību aktiem, kas paredz izmantoto elektrisko un elektronisko iekārtu atbilstošu apstrādi, atjaunošanu un pārstrādi.

Pēc attiecīgo noteikumu ieviešanas dalībvalstīs privātās mājsaimniecības ES dalībvalstīs var atdot atpakaļ savas izmantotās elektriskās un elektroniskās iekārtas noteiktās savākšanas vietās bez maksas*.

Dažās valstīs* vietējais mazumtirgotājs var arī pieņemt atpakaļ jūsu veco izstrādājumu bez maksas, ja tā vietā iegādājaties ekvivalentu.

*) Lūdzu, sazinieties ar vietējo varas iestādi, lai iegūtu sīkāku informāciju.

Ja jūsu izmantotajai elektriskajai vai elektroniskajai iekārtai ir baterijas vai akumulatori, lūdzu, iepriekš atbrīvojieties no tiem atsevišķi saskaņā ar vietējām prasībām.

Atbrīvojoties no šī izstrādājuma pareizi, jūs palīdzēsiet nodrošināt, ka atkritumiem tiks veikta nepieciešamā apstrāde, atjaunošana un pārstrāde, un tādējādi tiks novērsta iespējamā negatīvā ietekme uz vidi un cilvēku veselību, kas citādi varētu rasties neatbilstošas atkritumu apstrādes dēļ.

2. Citās valstīs ārpus ES

Ja vēlaties atbrīvoties no šī izstrādājuma, lūdzu, sazinieties ar savām vietējām varas iestādēm un uzziniet par pareizo utilizācijas metodi.

Šveicei: lietotas elektriskās vai elektroniskās iekārtas var atdot atpakaļ bez maksas tirgotājam pat tad, ja nepērķ jaunu izstrādājumu. Papildu savākšanas vietas ir uzskaitītas mājas lapā www.swico.ch vai www.sens.eh.

B. Informācija par utilizāciju uzņēmumiem

1. Eiropas Savienībā

Ja izstrādājums tiek izmantots uzņēmējdarbības vajadzībām un vēlaties no tā atbrīvoties, rīkojieties, kā aprakstīts tālāk.

Lūdzu, sazinieties ar SHARP izplatītāju, kurš informēs jūs par izstrādājuma pieņemšanu atpakaļ. Jums var pieprasīt maksu par atpakaļpieņemšanu un pārstrādāšanu. Mazus izstrādājumus (un mazos daudzumus) var pieņemt atpakaļ vietējās savākšanas vietās.

Spānijai: lūdzu, sazinieties ar izveidoto savākšanas sistēmas punktu vai vietējo varas iestādi par lietoto izstrādājumu pieņemšanu atpakaļ.

2. Citās valstīs ārpus ES

Ja vēlaties atbrīvoties no šī izstrādājuma, lūdzu, sazinieties ar savām vietējām varas iestādēm un uzziniet par pareizo utilizācijas metodi.



SATURA RĀDĪTĀJS

Lietošanas instrukcija

INFORMĀCIJA PAR PAREIZU LIKVIDĒŠANU	1
SATURS	2
SPECIFIKĀCIJAS	2
KRĀSNS UN PIEDERUMI	3
VADĪBAS PANELIS	4
SVARĪGI DROŠĪBAS NORĀDĪJUMI.....	5-14
UZSTĀDĪŠANA	15-16
PIRMS LIETOŠANAS.....	17
PULKSTĒŅA IESTATĪŠANA	17
MIKROVIĻŅU JAUDAS LĪMEŅI	17
MANUĀLA DARBĪBA	18
GATAVOŠANA AR MIKROVIĻŅIEM.....	18
GRILĒŠANA/JAUKTA GRILĒŠANA	19
CITAS ĒRTAS FUNKCIJAS	20
ATSALDĒŠANAS PĒC LAIKA UN ATSALDĒŠANAS PĒC SVARA DARBĪBA	21
AUTOMĀTISKĀS IZVĒLNES DARBĪBA	21
AUTOMĀTISKĀS IZVĒLNES TABULA.....	22
PIEMĒROTI SILTUMIZTURĪGI TRAUKI	23
KOPŠANA UN TĪRĪŠANA	24



TEHNISKIE PARAMETRI

Modeļa nosaukums:		YC-MS02E	YC-MG02E	YC-MS51E	YC-MG51E	YC-MG81E
Mainspriegums		230 V, 50 Hz viena fāze				
Sadales līnijas drošinātājs/slēdzis		10 A	10 A	10 A	10 A	10 A
Patērijamā mainsprieguma jauda:	Mikroviļņi	1270 W	1270 W	1450 W	1450 W	1450 W
	Izejas jauda:	800 W	800 W	900 W	900 W	900 W
	Grīls		1000 W		1000 W	1100 W
	Gaidstāve	< 1,0W	< 1,0W	< 1,0W	< 1,0W	< 1,0W
	Elektroenerģijas taupīšanas režīms	< 0,5W	< 0,5W	< 0,5W	< 0,5W	< 0,5W
Mikroviļņu frekvence		2450 MHz*	2450 MHz*	2450 MHz*	2450 MHz*	2450 MHz*
Ārējie izmēri (P) x (A) x (Dz.) mm		440 x 258 x 324	440 x 258 x 324	513 x 306 x 394	513 x 306 x 394	512 x 300 x 396
Dobuma izmēri (P) x (A) x (Dz.)** mm		306 x 205 x 304	306 x 205 x 304	328 x 206 x 368	328 x 206 x 368	348 x 240 x 356
Krāsns ietilpība		20 litri**	20 litri**	25 litri**	25 litri**	28 litri**
Rotējošais šķivis		ø 255 mm	ø 255 mm	ø 315 mm	ø 315 mm	ø 315 mm
Svars		apmēram 11,3 kg	apmēram 11,9 kg	apmēram 14,5 kg	apmēram 15,4 kg	apmēram 15,8 kg
Krāsns spuldze		25 W	25 W	25 W	25 W	25 W

* - šis izstrādājums atbilst Eiropas standarta EN55011 prasībām. Saskaņā ar šo standartu šis izstrādājums ir klasificēts kā 2. grupas B klases iekārta. 2. grupa nozīmē, ka iekārta ar nolūku ģenerē radiofrekvenču enerģiju elektromagnētiskā izstarojuma veidā pārtikas produktu siltumapstrādei. B klases aprīkojums nozīmē, ka iekārta ir piemērota lietošanai mājāsaimniecībā.

** - Iekšējā ietilpība ir aprēķināta, izmērot maksimālo platumu, dziļumu un augstumu. Faktiskā ietilpība pārtikas ievietošanai ir mazāka.

SASKAŅĀ AR PASTĀVĪGAS UZLABOŠANAS POLITIKU MĒS PATURAM TIESĪBAS MAINĪT KONSTRUKCIJU UN TEHNISKOS PARAMETRUS BEZ BRĪDINĀJUMA.

KRĀSNS UN PIEDERUMI



KRĀSNS

1. Durvis
2. Durvju eņģes
3. Krāsns spuldze
4. Viļņvada pārsegs (NENOŅEMT)
5. Vadības panelis
6. Savienojums
7. Durvju aizturi
8. Krāsns iekšpuse
9. Durvju blīves un blīvējuma virsmas
10. Durvju drošības aizturi
11. Ventilācijas atveres
12. Ārējais korpuss
13. Strāvas vads
14. Durvju atvēršanas poga

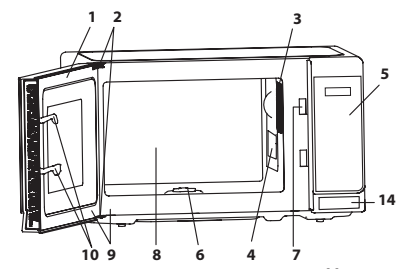

PIEDERUMI

Pārbaudiet, vai šie piederumi ir iekļauti komplektācijā:

15. Rotējošais šķīvvis (stikla)
16. Rotējošā šķīvja atbalsts
17. Savienojums
18. Plaukts (*tikai modeļiem ar grilu*)

- Novietojiet rotējošā šķīvja atbalstu uz mikroviļņu krāsns grīdas centra tā, lai tas varētu viegli rotēt ap savienojumu. Pēc tam novietojiet rotējošo šķīvī uz rotējošā šķīvja atbalsta tā, lai tas precīzi ievietotos savienojumā.
- Lai novērstu rotējošā šķīvja bojājumus, nodrošiniet, ka trauku izņemšanas brīdī tie ir pilnīgi pacelti virs šķīvja.
- Ieraksts ir paredzēts izmantošanai tikai ar grila krāsni. Neizmantojiet plauktu ar mikroviļņu funkciju.
- Lai lietotu plauktu, LV-19. lappusē skatiet sadaļu GRILĒŠANA.

Nekad neaiztieciot grilu, ja tas ir karsts.

PIEZĪME. Kad pasūtāt piederumus, ņemiet vērā divas lietas: detaļas numuru un modeļa nosaukumu.

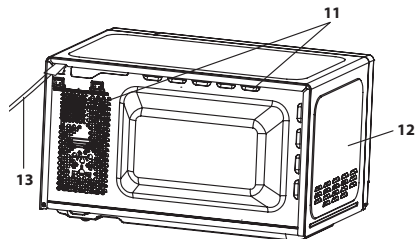

Centrālā daļa (iekšpusē)

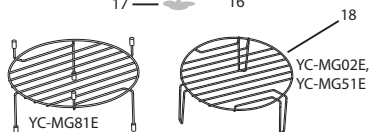
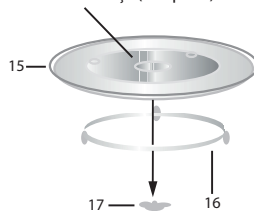

PIEZĪMES.

- Viļņvada pārsegs ir plīstošs. Tīrot krāsns iekšpusi, ir jārikojas uzmanīgi, lai šo pārsegu nesabojātu.
- Pēc taukainu ēdienu gatavošanas bez pārklājuma vienmēr rūpīgi iztīriet krāsns iekšpusi un it īpaši grila sildelementu. Tiem ir jābūt sausiem un bez taukiem. Uzkrājušies tauki var pārkarst un radīt dūmus vai aizdegties.
- Vienmēr lietojiet krāsni ar pareizi ievietotu rotējošo šķīvī un tā atbalstu. Tas nodrošina pilnīgu un vienmērīgu gatavošanu. Nepareizi uzstādīts rotējošais šķīvī var grabēt, negrieztijs pareizi un izraisīt krāsns bojājumus.
- Visi pārtikas produkti un pārtikas trauki gatavošanai vienmēr jānovieto uz rotējošā šķīvja.
- Rotējošais šķīvī griežas pulksteņrādītāju kustības virzienā vai pretēji pulksteņrādītāju kustības virzienam. Griešanās virziens var mainīties katru reizi, kad krāsns tiek ieslēgta. Tas neietekmē gatavošanas kvalitāti.



BRĪDINĀJUMS! Šis simbols nozīmē to, ka lietošanas laikā virsmas sakarst. Lietošanas laikā durvis, ārējais korpuss, krāsns iekšpuse, piederumi un trauki kļūst ļoti karsti. Lai izvairītos no apdegumiem, vienmēr lietojiet biezas krāsns cimdus.



VADĪBAS PANELIS

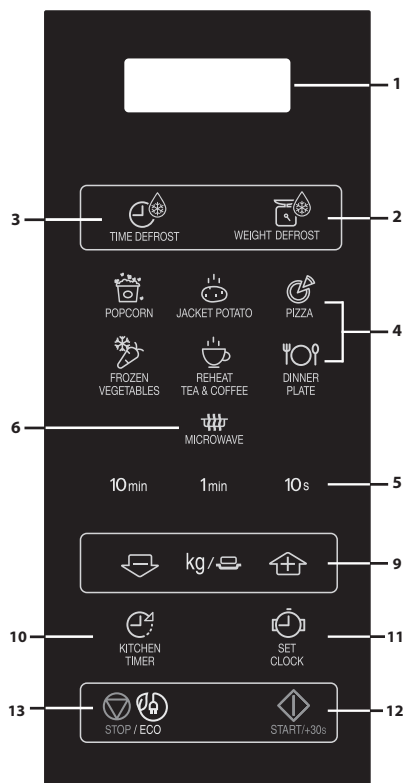

tikai mikroviļņi

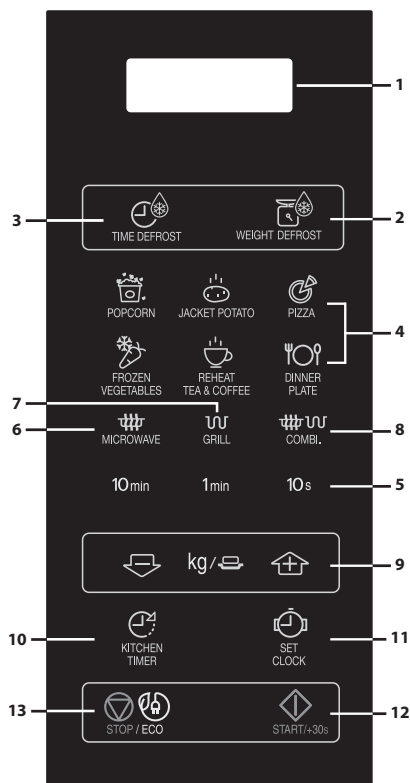

mikroviļņi + grils

1. CIPARU DISPLAYS
2. ATSALDĒŠANAS PĒC SVARA poga
3. ATSALDĒŠANAS PĒC LAIKA poga
4. AUTOMĀTISKĀS IZVĒLNES poga
5. LAIKA pogas
6. MIKROVIĻŅU JAUDAS LĪMEŅA poga:
nospiediet, lai atlasītu mikroviļņu jaudas līmeni.
7. GRILĒŠANAS poga
8. JAUKTAS GRILĒŠANAS poga
9. SVARA/PORCIJAS pogas (augšup un lejup)
10. VIRTUVES TAIMERĀ poga
Nospiediet, lai izmantotu kā minūšu taimeri vai kā programmas nostāvēšanās laiku.
11. PULKSTEŅA IESTATĪŠANAS poga
12. SĀKŠANA/◊ +30s
13. APTURĒŠANAS/režīma EKO poga

SVARĪGI DROŠĪBAS NORĀDĪJUMI**SVARĪGI DROŠĪBAS NORĀDĪJUMI
RŪPĪGI IZLASIET TOS UN GLABĀJIET TURPMĀKAI
ATSAUCEI**

Lai novērstu ugunsgrēka iespējamību, ņemiet vērā tālāk minēto.

Mikroviļņu krāsni nedrīkst atstāt bez uzraudzības tās lietošanas laikā. Pārāk augsti jaudas līmeņi vai pārāk ilgi gatavošanas laiki var pārkarsēt ēdienus un izraisīt aizdegšanos.

Šī mikroviļņu krāsns ir izgatavota izmantošanai tikai uz atklātas virsmas. Tā nav paredzēta iebūvēšanai virtuves mēbelēs.

Nenovietojiet mikroviļņu krāsni plauktā.

Kontakligzdai jābūt viegli pieejamai, lai neparedzētā gadījumā iekārtu varētu bez grūtībām atvienot.

Maiņstrāvas elektrobarošana jābūt 230 V, 50 Hz ar vismaz 10 A sadales līnijas drošinātāju vai vismaz 10 A sadales slēdzi.

Ir jānodrošina atsevišķa elektriskā shēma, kas izmantojama tikai šai iekārtai.

Nenovietojiet krāsni vietās, kur tiek izdalīts siltums.

Piemēram, tuvu pie parastas krāsns.

Neuzstādiet krāsni vietā ar lielu mitruma daudzumu vai vietā, kur var uzkrāties mitrums.

Neglabājiet un nelietojiet krāsni ārpus telpām.

Ja ir novēroti dūmi, izslēdziet vai atvienojiet krāsni un atstājiet durvis noslēgtas, lai noslāpētu liesmas.



SVARĪGI DROŠĪBAS NORĀDĪJUMI

Lietojiet tikai mikroviļņu drošus traukus un piederumus. Piederumus vajadzētu pārbaudīt, lai nodrošinātu, ka tie ir piemēroti lietošanai krāsnī. Kad sildāt ēdienu plastmasas vai papīra traukos, uzraugiet krāsnī, jo iespējama aizdegšanās. Pēc lietošanas notīriet viļņvada pārsegu, krāsns dobumu, rotējošo disku un atbalsta veltni. Tiem jābūt sausiem un bez taukiem. Pielipušie tauki var pārkarst un sākt dūmot vai aizdegties.

Nenovietojiet viegli uzliesmojošus materiālus krāsns vai ventilācijas atveru tuvumā.

Neaizsedziet ventilācijas atveres.

Izņemiet visus metāla blīvējumus, stieplu auklas u.c. no pārtikas produktiem un to iepakojumiem. Dzirksteļošana uz metāla virsmām var izraisīt aizdegšanos.

Nelietojiet mikroviļņu krāsnī, lai sildītu eļļu cepšanai dziļos traukos. Temperatūru nevar kontrolēt, un eļļa var aizdegties.

Lai gatavotu popkornu, izmantojiet tikai īpašus mikroviļņu krāsns popkorna gatavotājus.

Krāsnī neglabājiet pārtikas produktus un nevienu citu lietu.

Pēc krāsns ieslēgšanas pārbaudiet iestatījumus, lai nodrošinātu, ka krāsns darbojas atbilstoši vēlamajam. Lai izvairītos no pārkaršanas un ugunsgrēka, esiet ļoti uzmanīgs, gatavojot vai sildot pārtikas produktus ar augstu cukura vai tauku saturu, piemēram, cīsiņus mīklā,

SVARĪGI DROŠĪBAS NORĀDĪJUMI



pīrāgus vai Ziemassvētku pudiņu.

Atbilstošos ieteikumus skatiet lietošanas instrukcijā.

Lai izvairītos no traumām, ņemiet vērā tālāk minēto. BRĪDINĀJUMS!

Nedarbiniet krāsni, ja tā ir bojāta vai nedarbojas pareizi.

Pirms lietošanas pārbaudiet šādas daļas:

- a) pārlicinieties, vai durvis aizveras pareizi, un nodrošiniet, lai tās nebūtu manījušas pozīciju un nebūtu deformētas;
- b) durvju viras un durvju drošības slēgmehānismi; pārlicinieties, vai tie nav salauzti un nav vaļīgi;
- c) durvju blīves un blīvējuma virsmas; pārlicinieties, vai tās nav bojātas;
- d) krāsns iekšpuse vai durvju virsma; pārlicinieties, vai tām nav iespaidumu;
- e) strāvas vads un spraudnis; pārlicinieties, vai tie nav bojāti.

Ja durvis vai durvju blīvējumi ir bojāti, krāsni nedrīkst lietot, kamēr to nav salabojusi kompetenta persona.

Nekad nemēģiniet pats noregulēt, remontēt vai pārveidot krāsni. Ir bīstami jebkuram, izņemot kompetentu personu, veikt jebkādu apkopes vai remonta darbību, noņemot pārsegu, kurš nodrošina aizsardzību pret mikroviļņu enerģijas iedarbību.

Nelietojiet krāsni ar atvērtām durvīm un nekādā veidā nepārveidojiet durvju drošības slēgmehānismus.

Nelietojiet krāsni, ja starp durvju blīvēm un blīvējuma



SVARĪGI DROŠĪBAS NORĀDĪJUMI

virsmām atrodas priekšmets.

Neļaujiet tautiem un netīrumiem uzkrāties uz durvju blīvējumiem un blakus esošajām daļām. Tīriet krāsni pēc regulāriem intervāliem un noņemiet jebkādas ēdiena pārpalikumus. Ievērojiet norādījumus sadaļā “Kopšana un tīrīšana” LV-24. lpp.

Ja krāsns netiek uzturēta tīra, krāsns virsma var nodilt, kas nopietni ietekmētu ierīces kalpošanas laiku un iespējams radītu bīstamu situāciju.

Personām ar ELEKTROKARDIOSTIMULATORIEM ir jākonsultējas ar savu ārstu vai elektrokardiostimulatora ražotāju par piesardzības pasākumiem saistībā ar mikroviļņu krāsnīm.

Lai izvairītos no elektrošoka, ņemiet vērā tālāk minēto.

Nekādā gadījumā nenoņemiet ārējo korpusu.

Nekad nešļakstiet un nenovietojiet objektus durvju slēgmehānisma atverēs vai ventilācijas atverēs.

Izšļakstīšanas gadījumā nekavējoties izslēdziet un atvienojiet krāsni un sazinieties ar pilnvarotu SHARP apkalpes dienesta pārstāvi.

Neiegremdējiet strāvas vadu vai spraudni ūdenī vai kādā citā šķidrumā.

Nodrošiniet, lai strāvas vads nekarātos pār galda vai darba virsmas malu.

Glabājiet strāvas vadu attālāk no sildāmām virsmām, tostarp krāsns aizmugures.

SVARĪGI DROŠĪBAS NORĀDĪJUMI



Glabājiet ierīci un tās vadu bērniem, kas jaunāki par 8 gadiem, nepieejamā vietā.

Nemēģiniet pats nomainīt krāsns spuldzi un neļaujiet to darīt kādam, kurš nav SHARP pilnvarots elektriķis. Ja krāsns spuldze ir bojāta, lūdzu, konsultējieties ar izplatītāju vai pilnvarotu SHARP apkalpes dienesta pārstāvi.

Ja šīs iekārtas strāvas vads ir bojāts, tas jāaizvieto ar speciālu vadu.

Maiņu drīkst veikt tikai pilnvarots SHARP apkalpes dienesta pārstāvis.

Lai novērstu sprādzienu vai pēkšņu vārīšanos, ņemiet vērā tālāk minēto.

BRĪDINĀJUMS! Šķidrumus un citus pārtikas produktus nedrīkst sildīt slēgtos traukos, jo tie var uzsprāgt. Dzērienu sildīšana mikroviļņu krāsnī var izraisīt aizkavētu sprādzienvēda vārīšanos, tāpēc jāievēro piesardzība, rīkojoties ar trauku.

Nekad nelietojiet slēgtus traukus. Noņemiet noslēgus un vākus pirms lietošanas. Slēgti trauki var sprāgt, jo spiediens ir paaugstināts pat pēc krāsns izslēgšanas. Esiet uzmanīgs, sildot šķidrumus. Izmantojiet trauku ar platu kaklu, lai ļautu burbuļiem izdalīties.

Nekad nesildiet šķidrumus traukos ar šauru kaklu, piemēram, zīdaiņu pudelītēs, jo tas var izraisīt satura izvirdumu no sildāmā trauka un radīt apdegumus.

Lai novērstu verdoša šķidruma pēkšņu izšļakstīšanos un



SVARĪGI DROŠĪBAS NORĀDĪJUMI

iespējamo applaucēšanos, rikojieties, kā aprakstīts tālāk.

1. Nekarsējiet to pārmērīgi ilgi.
2. Samaisiet šķidrumu pirms sildīšanas/uzsildīšanas.
3. Sildīšanas laikā ieteicams šķidrumā ievietot stikla stienīti vai līdzīgu piederumu (kas nav no metāla).
4. Pēc sildīšanas paturiet šķidrumu krāsni vismaz 20 sekundes, lai novērstu aizkavētu sprādzienvēda vārīšanos.

Negatavojiet olas ar to čaumalām, un veselas cieti vārītas olas nesildiet mikroviļņu krāsni, jo tās var uzsprāgt pat pēc uzsildīšanas beigām. Lai gatavotu vai uzsildītu olas, kas nav sakultas vai sajauktas, pārduriet dzeltenumus un baltumus, citādi olas var uzsprāgt. Nolobiet un sadaliet šķēlēs cieti vārītas olas pirms to uzsildīšanas mikroviļņu krāsni.

Pirms gatavošanas pārduriet apvalkus tādiem pārtikas produktiem kā kartupeļi, desas un augļi, citādi tie var uzsprāgt.

Lai izvairītos no apdegumiem, ņemiet vērā tālāk minēto.

Brīdinājums! Zīdaiņu pudelišu un bērnu pārtikas burku saturs jāsamaisa vai jāsakrata un jāpārbauda temperatūra pirms satura lietošanas, lai izvairītos no apdegumiem.

Izņemot pārtikas produktu no krāsns, lietojiet katla turētājus vai krāsns cimodus, lai izvairītos no apdegumiem.

SVARĪGI DROŠĪBAS NORĀDĪJUMI



Traukus, popkorna gatavotājus, krāsns cepšanas maisiņus un citus gatavošanas piederumus vienmēr atveriet attālāk no sejas un rokām, lai izvairītos no tvaika apdegumiem un vārīšanās izvirdumiem.

Lai izvairītos no apdegumiem, vienmēr pārbaudiet ēdiena temperatūru un samaisiet to pirms pasniegšanas, kā arī pievērsiet īpašu uzmanību zīdaiņu, bērnu vai vecāka gada gājuma pārtikas produktu un dzērienu temperatūrai. Pieejamās daļas var sakarst lietošanas laikā. Mazi bērni ir jātur attālāk.

Trauka temperatūra nav patiesi rādītājs ēdiena vai dzēriena temperatūrai. Vienmēr pārbaudiet pārtikas produkta temperatūru.

Vienmēr stāviet tā, lai, atverot krāsns durvis, jūs atrastos aiz tām, tādējādi izvairoties no apdegumiem no izplūstošā tvaika un karstuma.

Pēc pildītu ceptu pārtikas produktu sildīšanas sagrieziēt tos šķēlēs, lai atbrīvotu tvaiku un izvairītos no apdegumiem.

Nodrošiniēt, ka bērni netuvojas durvīm, lai viņi neapdedzinātos.

Lai novērstu to, ka bērni šo ierīci izmanto nepareizi, ņemiet vērā tālāk minēto.

Brīdinājums! Ļaujiet bērniem no 8 gadu vecuma lietot krāsni bez uzraudzības tikai tad, kad viņiem ir sniegti atbilstoši norādījumi tā, ka bērns ir spējīgs izmantot krāsni droši un saprot nepareizas lietošanas



SVARĪGI DROŠĪBAS NORĀDĪJUMI

risku. Ja krāsns tiek lietota GRILĒŠANAS, JAUKTĀS GRILĒŠANAS un AUTOMĀTISKĀS GATAVOŠANAS režīmā, bērni drīkst lietot krāsni tikai pieaugušo uzraudzībā rādītās temperatūras dēļ.

Šī ierīce nav paredzēta lietošanai cilvēkiem (tai skaitā bērniem) ar samazinātām fiziskajām, jutīguma vai garīgajām spējām vai ar pieredzes un zināšanu trūkumu, ja vien viņiem nav nodrošināta persona, kura atbild par viņu drošību, uzraudzība, vai norādījumi par to, kā izmantot iekārtu.

Bērni jāuzrauga, lai nodrošinātu, ka viņi nespēlējas ar ierīci.

Šī krāsns ir aprīkota ar bērna slēdzenes režīmu; plašāku informāciju skatiet LV-21. lpp.

Neatbalstieties un nešūpojieties uz krāsns durvīm. Nespēlējieties ar krāsni un neizmantojiet to kā rotaļlietu. Bērniem ir jāiemāca visas svarīgās drošības instrukcijas: trauku turētāju lietošana, rūpīga pārtikas pārklājumu noņemšana, pievēršot īpašu uzmanību iepakojumam (piem., paškarsējošajiem materiāliem), kas izstrādāts, lai padarītu ēdienu kraukšķīgu, jo tas var būt ļoti karsts.

Citi brīdinājumi

Nekad nekādā veidā nepārveidojiet krāsni.

Nepārvietojiet krāsni, kad tā darbojas.

Šī ierīce paredzēta izmantošanai māsājniecībās.

Mikroviļņu krāsns ir paredzēts pārtikas produktu un dzērienu uzsildīšanai. Pārtikas produktu un apģērba

SVARĪGI DROŠĪBAS NORĀDĪJUMI



žāvēšana un sildošo paliktņu, čību, sūkļu, mitru drēbju un līdzīgu lietu sildīšana var radīt traumu, aizdegšanās vai ugunsgrēka risku. Tā nav piemērota lietošanai komerciālos vai laboratorijas nolūkos.

Lai krāsns darbotos bez traucējumiem un izvairītos no bojājumiem, ņemiet vērā tālāk minēto.

Nekad nedarbiniet krāsni, kad tā ir tukša. Kad lietojat apbrūnināšanas trauku vai pašsasilstošu materiālu, vienmēr zem tā novietojiet siltumizturīgu izolatoru, piemēram, porcelāna šķīvi, lai novērstu rotējošā šķīvja un tā atbalsta bojājumus siltuma spriegumu rezultātā. Trauku lietošanas norādījumos noteikto iepriekšējas uzsildīšanas laiku nedrīkst pārsniegt.

Nelietojiet metāla piederumus, kuri atstaro mikroviļņus un var izraisīt elektrisko dzirksteļošanu. Neievietojiet krāsni skārda kārbas.

Lietojiet tikai šai krāsnij paredzēto rotējošo disku un atbalsta veltni. Nelietojiet krāsni bez rotējošā diska. Lai novērstu rotējošā diska salaušanu, rīkojieties, kā aprakstīts tālāk.

- a) Pirms rotējošā diska tīrīšanas ar ūdeni ļaujiet tam atdzist.
- b) Nenovietojiet karstus ēdienus vai karstus piederumus uz auksta rotējošā diska.
- c) Nenovietojiet aukstus ēdienus vai aukstus piederumus uz karsta rotējošā diska.



SVARĪGI DROŠĪBAS NORĀDĪJUMI

Krāsns lietošanas laikā nenovietojiet neko uz ārējā korpusa.

PIEZĪME.

Nelietojiet plastmasas traukus sildīšanai ar mikroviļņiem, ja krāsns joprojām ir karsta pēc GRILĒŠANAS un JAUKTAS GRILĒŠANAS režīma lietošanas, jo tie var sakust.

Ja vien plastmasas trauku ražotājs nenorāda to piemērotību izmantošanai iepriekš minētajiem režīmiem, nelietojiet tos.

Ja neesat pārliecināts, kā pieslēgt savu krāsni, lūdzu, konsultējieties ar pilnvarotu un kvalificētu elektriķi.

Ne ražotājs, ne izplatītājs nevar uzņemt nekādu atbildību par krāsns bojājumiem vai traumām, kas radušās, neņemot vērā pareizo elektrisko savienojumu.

Dažreiz uz krāsns sienām vai ap durvju blīvēm un blīvējuma virsmām var veidoties ūdens tvaiki vai pilieni.

Tā ir normāla parādība un nenorāda uz mikroviļņu krāsns noplūdēm vai nepareizu darbību.



Šis simbols nozīmē, ka lietošanas laikā virsmas var sakarst.



1. Izņemiet visus iepakojuma materiālus no mikroviļņu krāsns iekšpuses un noņemiet visu aizsargplēvi no mikroviļņu krāsns korpusa.
2. Rūpīgi pārbaudiet, vai krāsnij nav nekādu bojājuma pazīmju.
3. Novietojiet krāsni uz drošas un līdzenas virsmas, kas ir pietiekami izturīga, lai balstītu krāsns svaru kopā ar vissmagāko vienību, ko varētu gatavot. Nenovietojiet mikroviļņu krāsni plauktā.
4. Izvēlieties līdzenu virsmu, kas nodrošina pietiekamu vietu gaisa ieplūdes un izplūdes atverēm.
Ierīces aizmugurējā daļa jānovieto pret sienu.
 - Minimālais uzstādīšanas augstums ir 85 cm.
 - Minimālā atstarpe 20 cm ir jānodrošina starp jebkuru mikroviļņu krāsns daļu un līdzās esošajām sienām vai objektiem.
 - Virs mikroviļņu krāsns atstājiet vismaz 30 cm brīvas vietas.
 - Nenoņemiet pamatnes balstus no mikroviļņu krāsns apakšas.
 - Aizsedzot gaisa ieplūdes un/vai izplūdes atveres, var tikt bojāta krāsns.
 - Krāsni novietojiet pēc iespējas tālāk no radio un TV. Mikroviļņu krāsns izmantošana var traucēt radio un TV uztveršanu.



UZSTĀDĪŠANA

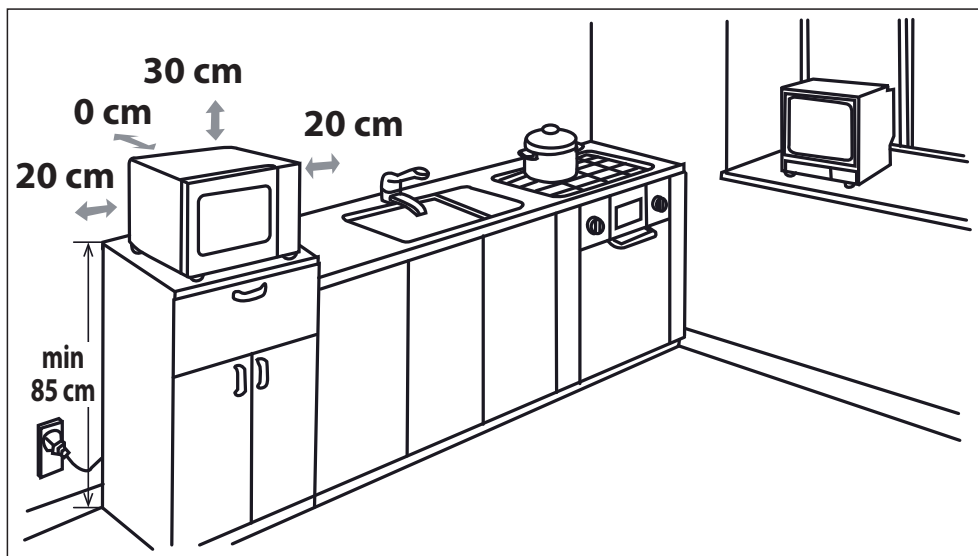

5. Droši savienojiet krāsns spraudni ar standarta iezemētu mājsaimniecības kontaktligzdu.

BRĪDINĀJUMS! Nenovietojiet mikroviļņu krāsni vietās, kur tiek izdalīts siltums vai mitrums (piemēram, blakus vai virs parastas krāsns) vai tuvu viegli uzliesmojošiem materiāliem (piemēram, pie aizkariem).

Neaizsedziet un neaizsprostojiet gaisa ventilācijas atveres.

Nenovietojiet priekšmetus uz krāsns.

Nepieskarieties mikroviļņu krāsns ārpusēi darbības laikā vai neilgi pēc lietošanas, jo tā var būt karsta.

PIRMS LIETOŠANAS





Pievienojiet krāsni pie strāvas. Krāsns displejs parādīs "0:00", vienreiz atskanēs skaņas signāls.

Šis modelis ir aprīkots ar pulksteņa funkciju un krāsns gaidstāves režīmā patērē mazāk par 1,0 W elektroenerģijas. Par pulksteņa iestatīšanu skatiet tālāk.

PULKSTEŅA IESTATĪŠANA



Krāsniņ ir 24 stundu pulksteņa režīms.

1. Vienreiz nospiediet **PULKSTEŅA IESTATĪŠANAS** pogu , un "0:00" sāks mirgot.
2. Nospiediet laika pogas un ievadiet pašreizējo laiku. Ievadiet stundas, nospiežot pogu **10 min** un ievadiet minūtes, nospiežot pogas **1 min** un **10 s**.
3. Nospiediet **PULKSTEŅA IESTATĪŠANAS** pogu , lai pabeigtu pulksteņa iestatīšanu.

PIEZĪMES.

- Ja pulkstenis ir iestatīts, pēc gatavošanas laika beigām displejā tiks parādīts pareizais dienas laiks. Ja pulkstenis nav iestatīts, tad pēc gatavošanas laika beigām displejā būs redzams tikai "0:00".
- Lai gatavošanas procesā pārbaudītu laiku, nospiediet **PULKSTEŅA IESTATĪŠANAS** pogu un LED displejā uz 2–3 sekundēm tiks parādīts laiks. Tas neietekmēs gatavošanas procesu.
- Ja pulksteņa iestatīšanas laikā tiek nospiesta poga **APTURĒŠANAS** poga vai minūtes laikā netiek veikta neviena darbība, krāsns tiek atiestatīts uz ražotāja iestatījumiem.
- Ja mikroviļņu krāsns strāvas padeve tiks pārtraukta, pēc strāvas atjaunošanas displejā būs redzams mirgojošs "0:00". Ja strāvas padeve tiek pārtraukta gatavošanas laikā, programma tiks dzēsta, kā arī dienas laiks tiek dzēsts.

MIKROVIĻŅU JAUDAS LĪMENIS



Jaudas līmenis	Nospiediet MIKROVIĻŅU JAUDAS LĪMEŅA pogu 	Displejs (Procenti)
AUGSTS	x1	100P
	x2	90P
VIDĒJI AUGSTS	x3	80P
	x4	70P
VIDĒJA	x5	60P
	x6	50P
VIDĒJI ZEMS (ATSALDĒŠANA)	x7	40P
	x8	30P
ZEMS	X9	20P
	X10	10P
	x11	0P

- Jūsu krāsniņ ir 11 jaudas līmeņi, kā parādīts.
- Lai mainītu mikroviļņu jaudas līmeni gatavošanai, spiediet **MIKROVIĻŅU JAUDAS LĪMEŅA** pogu, līdz displejs parāda vēlamu līmeni. Nospiežot laika pogu, iestatiet vēlamu gatavošanas laiku. Nospiediet **SĀKŠANAS** pogu, lai sāktu gatavošanu.
- Lai gatavošanas laikā pārbaudītu mikroviļņu jaudas līmeni, nospiediet **MIKROVIĻŅU JAUDAS LĪMEŅA** pogu. Kamēr **MIKROVIĻŅU JAUDAS LĪMEŅA** poga ir nospiesta, tiek rādīts jaudas līmenis. Krāsns turpinās laika atpakaļskaitīšanu, kaut gan displejs attēlos jaudas līmeni.
- Ja tiks atlasīts "0P", krāsns darbosies ar ventilatoru bez jaudas. Šo līmeni varat izmantot, lai izvēdinātu aromātus.

Vispārīgi ir piemērojami tālāk minētie ieteikumi.

100P/90P — (AUGSTS) tiek izmantots ātrai gatavošanai vai uzsildīšanai, piemēram, sautējumiem, dzērieniem, dārzeniem u.c.

80P/70P — (VIDĒJI AUGSTS) tiek izmantots mazāk blīvu ēdienu, piemēram, gaļas gabalu un pārklātu ēdienu, ilgākai gatavošanai, kā arī

jutīgiem ēdieniem, piemēram, biskvītkūkām. Ar šo samazināto iestatījumu gatavošana notiks vienmērīgi bez pārliekas gatavošanas malās.

60P/50P — (VIDĒJS) blīvai pārtikai, kam, parasti cepot, nepieciešams ilgs cepšanas laiks, piem., gaļas ēdieniem, ir ieteicams izmantot šo jaudas iestatījumu, lai nodrošinātu, ka gaļa ir miksta.

40P/30P — (VIDĒJI ZEMS) lai atkausētu, izvēlieties šo jaudas iestatījumu, tādējādi nodrošinot, ka trauks atkūst vienmērīgi. Šis iestatījums ir arī ideāls rīsu, makaronu, pelmeņu vārīšanai un olu krēma gatavošanai.

20P/10P — (ZEMS) maigai atsaldēšanai, piem., krēma kūkai vai mīklai.



MANUĀLA DARBĪBA

Durvju atvēršana

Lai atvērtu krāsns durvis, nospiediet atvēršanas pogu.

Krāsns iedarbināšana.

Sagatavojiet un novietojiet pārtiku piemērotā traukā uz rotējošā šķīvja vai tieši uz rotējošā šķīvja. Aizveriet durvis un pēc vēlām gatavošanas režīma atlasēs nospiediet **SĀKŠANAS/◊+30s** pogu. Varat pagarināt vēlamo gatavošanas laiku, manuālas gatavošanas laikā nospiežot **LAIKA** pogu vai **SĀKŠANAS/◊+30s** pogu.

Ja gatavošanas režīms ir atlasīts un **SĀKŠANAS/◊+30s** poga netiek nospiesta 1 minūtes laikā, iestatījums tiek atcelts.

Ja gatavošanas laikā tiek atvērtas durvis, lai turpinātu gatavošanu, jānospiež **SĀKŠANAS/◊+30s** poga. Pareizi nospiežot pogu, atskan skaņas signāls.

Lietojiet **APTURĒŠANAS** pogu, lai izpildītu tālāk norādīto.

1. Dzēstu kļūdu programmēšanas laikā.
2. Gatavošanas laikā uz laiku apturētu krāsni.
3. Gatavošanas laikā atceltu programmu; divas reizes nospiediet **APTURĒŠANAS** pogu.
4. Bērn drošības slēdža iestatīšanai un atceļšanai (skatiet EN-20. lpp.).



START/30s



STOP/ECO

PIEZĪME

- Ja mikroviļņu krāsns netiek lietots 5 minūtes (un durvis nav aizvērtas), drošības slēdzene automātiski aktivizējas. Tastatūra vairs nedarbosies. Lai atslēgtu drošības slēdzeni, vienkārši atveriet mikroviļņu krāsns durvis, un tastatūra atkal tiek aktivizēta.



ĒDIENU GATAVOŠANA MIKROVIĻŅU KRĀSNĪ

Krāsni var ieprogrammēt laiku līdz 99 minūtēm 50 sekundēm (99.50).

MANUĀLA GATAVOŠANA UN ATSALDĒŠANA

- Ievadiet gatavošanas laiku un izmantojiet mikroviļņu krāsns jaudas līmeni no 100P līdz 10P, lai gatavotu vai atsaldētu (skatiet LV-17. lpp.).
- Apmaisiet vai apgrieziet pārtiku, kad iespējams, 2–3 reizes gatavošanas laikā.
- Pēc pagatavošanas pāršedziet ēdienu un atstājiet nostāvēties, ja ieteikts.
- Pēc atsaldēšanas pāršedziet ēdienu folijā un atstājiet nostāvēties līdz pilnīgai atkušanai.

Piemērs.

Lai gatavotu 2 minūtes un 30 sekundes ar 70% mikroviļņu jaudu, rīkojieties, kā aprakstīts tālāk.

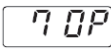
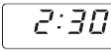
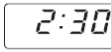
<p>1. Ievadiet jaudas līmeni 70P, 4 reizes nospiežot MIKROVIĻŅU JAUDAS LĪMENA pogu.</p>  x4	<p>2. Ievadiet vēlamo gatavošanas laiku, nospiežot pogu 1 min divreiz un pēc tam 3 reizes pogu 10 s.</p>	<p>3. Nospiediet SĀKŠANAS/◊+30 s pogu, lai palaistu taimerī. (Displejā notiks iestatītā gatavošanas laika atpakaļskaitīšana.)</p>
		

PIEZĪME.

- Kad krāsns sāks darboties, krāsns spuldze iedegsies un rotējošais šķivis griezīsies pulksteņrādītāju kustības virzienā vai pretēji pulksteņrādītāju kustības virzienam.
- Ja gatavošanas/atsaldēšanas laikā tiek atvērtas krāsns durvis ēdiena apmaisīšanai vai apgriešanai, gatavošanas laiks displejā

tiek automātiski apturēts. Gatavošanas/atsaldēšanas laika atpakaļskaitīšana tiek atsākta, ja durvis tiek aizvērtas un tiek nospiesta **SĀKŠANAS** poga.

- Ja gatavošana/atsaldēšana ir pabeigta, atveriet durvis vai nospiediet **APTURĒŠANAS** pogu un displejā atkal tiks parādīts dienas laiks, ja tas ir iestatīts.
- Ja gatavošanas laikā vēlaties uzņemt jaudas līmeni, nospiediet **MIKROVIĻŅU JAUDAS LĪMEŅA** pogu. Kamēr jūsu pirksts spiež **MIKROVIĻŅU JAUDAS LĪMEŅA** pogu, tiek parādīts jaudas līmenis.

SVARĪGI!

- Pēc gatavošanas/atsaldēšanas aizveriet durvis. Ņemiet vērā, ka, durvīm esot atvērtām, gaisma paliks iedegta. Tas ir drošības nolūkos kā atgādinājums, lai jūs neaizmirstu aizvērt durvis.
- Ja gatavojat pārtikas produktu ilgāk par noteikto standarta laiku (sk. tabulu tālāk), izmantojot vienu un to pašu gatavošanas režīmu, krāsns drošības mehānismi tiek automātiski aktivizēti. Mikroviļņu jaudas līmenis tiks samazināts, vai grila sildelements ieslēgsies un izslēgsies.

Gatavošanas režīms	Standarta laiks
Mikroviļņi 100 P	30 minūtes
Grilēšana*	Darbība ar pārtraukumiem, kontrolēta temperatūra
Jaukta grilēšana*	99 minūtes 50 sekundes

GRILĒŠANA/JAUKTA GRILĒŠANA*







1. GATAVOŠANA TIKAI GRILĒŠANAS REŽĪMĀ

Krāsns augšpusē esošajam grilam ir tikai viens jaudas iestatījums. Grils darbojas kopā ar rotējošo šķīvi, kas griežas vienlaikus, nodrošinot vienmērīgu apcepšanu. Nelielu produktu, piemēram, bekona, šķiņķa un tējas maiziņu grilēšanai, izmantojiet restītes. Produktus var novietot gan tieši uz restītēm, gan augļu pīrāgu šķīvja/siltumizturīgas paplātes, kas tiek novietota uz restītēm.

Piemērs.

Lai grilētu 20 minūtes, izmantojot **GRILĒŠANAS** pogu, izpildiet tālāk minētās darbības.

1. Vienreiz nospiediet pogu GRILĒŠANA.  x1 	2. Ievadiet nepieciešamo sildīšanas laiku, divas reizes nospiežot pogu 10 min. 	3. Nospiediet SĀKŠANAS / +30s pogu, lai sāktu gatavošanu. (Displejā notiks iestatītā grilēšanas laika atpakaļskaitīšana.) 
---	---	---

2. JAUKTA GRILĒŠANA

JAUKTA GRILĒŠANA apvieno mikroviļņu jaudu ar grilu. **JAUKTA** nozīmē gatavošana alternatīvi ar mikroviļņu jaudu un grila jaudu.

Izmantojot mikroviļņu jaudu kopā ar grilu, tiek samazināts gatavošanas laiks un galaprodukts ir kraukšķīgs un brūns. Iespējams izvēlēties no 2 kombinācijām.

1. KOMBINĀCIJA (rāda: C-1)





55% laika mikroviļņu jaudai, 45% laika grilēšanai. Izmanto zivīm un panēšanai.

2. KOMBINĀCIJA (rāda: C-2)

36% laika gatavošanai mikroviļņu krāsni, 64% laika grilēšanai. Izmanto pudiņiem, omeļēm un putnu gaļai.

Piemērs.

Lai gatavotu 15 minūtes, izmantojot **MIX GRILL** (Jaukta grilēšana) ar 55% laika mikroviļņu jaudai un 45% laika grilēšanai (C-1), rīkojieties, kā aprakstīts tālāk.

1. Vienreiz nospiediet JAUKTAS GRILĒŠANAS pogu.  x1 	2. Ievadiet gatavošanas laiku, vienreiz nospiežot pogu 10 min un 5 reizes pogu 1 min. 	3. Nospiediet SĀKŠANAS / +30s pogu, lai sāktu gatavošanu. (Displejā notiks iestatītā gatavošanas laika atpakaļskaitīšana.) 
--	--	--

PIEZĪMES gatavošanai režimos GRILĒŠANA un JAUKTA GRILĒŠANA

- Pirms gatavošanas grilu nav nepieciešams uzkarstēt.
- Ja cepat produktus dziļā traukā, novietojiet to uz rotējošā šķīvja.
- Lietojot grilu pirmo reizi, iespējams konstatēsiet dūmus vai deguma smaku. Tas ir normāli un nenorāda uz to, ka krāsns darbojas nepareizi. Lai novērstu šo problēmu, kad pirmo reizi lietojat krāsni, 20 minūtes lietojiet grilu bez ēdiena.

SVARIGI! Lai krāsns lietošanas laikā atbrīvotos no dūmiem vai smakām, atveriet logu vai ieslēdziet virtuves ventilācijas sistēmu.

PIEZĪME. Kad izmantojat grila funkciju, grils ar pēc noteikta intervāla automātiski ieslēdzas un izslēdzas, lai novērstu pārkaršanu.



BRĪDINĀJUMS! Durvis, ārējais korpus, krāsns dobums, piederumi un trauki darbības laikā kļūst ļoti karsti. Lai izvairītos no apdegumiem, vienmēr lietojiet plānus krāsns cimdus.

* - Tikai modeļiem ar grilu.



CITAS ĒRTAS FUNKCIJAS

1. SECĪGA GATAVOŠANA

Šī funkcija ļauj gatavot, izmantojot divas dažādas daļas, kas sastāv no manuālas gatavošanas un režīma un/vai atsaldēšanas pēc laika, kā arī atsaldēšanas pēc svara funkcijas. Ja gatavošana ir ieprogrammēta, nav nepieciešams to pārtraukt, jo krāsns pati automātiski pārslēgsies uz nākamo posmu. Skaņas signāls atskanēs vienreiz, pēc pirmās daļas beigām.

Piezīme. Vairāku secību automātisko izvēlni nevar iestatīt kā vienu.

Piemērs: ja vēlaties atsaldēt produktu 5 minūtes, pēc tam gatavot ar jaudu 80P 7 minūtes. Rīkojieties, kā aprakstīts tālāk.

1. Vienreiz nospiediet **ATSALDĒŠANAS PĒC LAIKA** pogu, LED displejā tiks parādīts dEF2.
2. Ievadiet gatavošanas laiku, 5 reizes nospiežot pogu **1 min**.
3. Ievadiet jaudas līmeni (80P), 3 reizes nospiežot **MIKROVIĻŅU JAUDAS LĪMEŅA** pogu.
4. Ievadiet gatavošanas laiku, 7 reizes nospiežot pogu **1 min**.
5. Lai sāktu gatavošanu, vienreiz nospiediet **SĀKŠANAS** pogu.

2. +30s FUNKCIJA (automātiskā sākšana)

Poga **+30s** ļauj jums darbināt divas tālāk minētās funkcijas.

a. Jūs varat tūlīt sākt gatavošanu ar 100 P mikroviļņu jaudu uz 30 sekundēm, nospiežot pogu +30s.

b. Pagariniet gatavošanas laiku

Varat pagarināt gatavošanas laiku manuālas gatavošanas, atkausēšanas pēc laika un automātiskās izvēlnes darbības laikā par 30 sekundēm, ja krāsns darbības laikā tiek nospiesta poga **+30s**. Varat pagarināt vēlamo gatavošanas laiku, nospiežot arī LAIKA pogu **10min, 1min, 10s**. Atkausēšanas pēc laika gatavošanas laiku nevar palielināt.

PIEZĪME. Gatavošanas laiku var pagarināt līdz maksimāli 99 minūtēm un 50 sekundēm.



START/+30s

3. VIRTUVES TAIMERA FUNKCIJA

Jūs varat lietot virtuves taimerī laika noteikšanai bez saistības ar mikroviļņu gatavošanu, piemēram, lai mēritu olu vārīšanas laiku parastā sildītājā vai uzraudzītu nostāvēšanās laiku sagatavotai/atsaldētai pārtikai.

Piemērs.

Lai taimerī iestatītu uz 5 minūtēm, rīkojieties, kā aprakstīts tālāk.

1. Nospiediet VIRTUVES TAIMERA taustiņu vienreiz. 	2. Ievadiet vēlamo laiku, 5 reizes nospiežot pogu 1 min .	3. Nospiediet SĀKŠANAS/ +30 s pogu, lai palaistu taimerī.	4. Skatiet displeju. (Displejs rādīs laika atpakaļskaitīšanu iestatītajā gatavošanas/atsaldēšanas laikā.)
---	---	--	--

Ka beidzas taimera laiks, 5 reizes atskan audio signāls un LED displejā tiek parādīts dienas laiks.

Jūs varat ievadīt jebkuru laiku līdz 99 minūtēm un 50 sekundēm. Lai atceltu VIRTUVES TAIMERĪ atpakaļskaitīšanas laiku, vienkārši nospiediet **APTURĒŠANAS** pogu.

Piezīme. Funkciju VIRTUVES TAIMERIS nevar izmantot gatavošanas laikā.

4. BĒRNU DROŠĪBAS SLĒDZIS.

Lietojiet, lai novērstu to, ka mazi bērni darbina krāsni bez uzraudzības.

a. BĒRNU DROŠĪBAS SLĒDŽA iestatīšana:

3 sekundes turiet nospiestu pogu STOP, ir dzirdams garš signāls un displejā tiek rādīts "LOC". Atrodoties šajā režīmā, displejā tiek rādīts pulkstenis, ja tiek nospiesta kāda poga vai tiek atvērtas durvis, desmit sekundes tiek rādīts "LOC".

b. BĒRNU DROŠĪBAS SLĒDŽA atcelšana.

Nospiediet un turiet nospiestu APTURĒŠANAS pogu uz laiku līdz 3 sekundēm, līdz atskan skaņas signāls.

5. REŽĪMS EKO.

Gaidstāves režīmā vienreiz nospiediet pogu ECO. Displejs tiek izslēgts un mikroviļņi krāsni tiek ieslēgti režīmā EKO. Jebkura darbība atkal var ieslēgt gaismas diodžu displeju un mikroviļņu krāsns atkal tiek pārslēgta gaidstāves režīmā.



ATSALDĒŠANAS PĒC LAIKA UN ATSALDĒŠANAS PĒC SVARA DARBĪBA



1. ATSALDĒŠANA PĒC LAIKA

Šī funkcija ātri atkausē pārtiku, ļaujot jums izvēlēties piemērotu atkausēšanas laiku atkarībā no pārtikas veida. Detalizētu informāciju, kā lietot šo funkciju, skatiet piemērā tālāk. Laika diapazons ir 0:10–99:50.

Piemērs: Lai atsaldētu pārtiku 10 minūtes.

<p>1. Atlasiet vajadzīgo izvēlni, vienreiz nospiežot ATSALDĒŠANAS PĒC LAIKA pogu.</p>  x1	<p>2. Ievadiet gatavošanas laiku, nospiežot pogu 10 min.</p>	<p>4. Nospiediet SĀKŠANAS/◊+30 s pogu, lai sāktu gatavošanu.</p>
<p>displejā būs redzams: dEF2</p>	<p>10:00</p>	

Piezīmes atsaldēšanai pēc laika

- Ja pulkstenis tika iestatīts, beidzoties taimera laikam, piecas reizes atskan skaņas signāls un gaismas diodžu displejā tiek parādīts dienas laiks. Ja pulkstenis nav iestatīts, tad pēc gatavošanas laika beigām displejā ir redzams tikai "0:00".
- Iepriekš iestatītais jaudas līmenis ir 30P, un to nevar mainīt.



2. ATSALDĒŠANA PĒC SVARA

Mikroviļņu krāsniņā ir iepriekš iestatīta programma ar taimeru un jaudas līmeni, kas ļauj vieglāk atsaldēt šādus produktus: cūkgaļa, liellopu gaļa un vistas gaļa. Svara diapazons ir 0,1 kg – 2 kg ar iedaļu 0,1 kg.

Tālāk aprakstītajā piemērā skatiet plašāku informāciju par šo funkciju izmantošanu.

Piemērs. Gaļas gabala atsaldēšana ar 1,2 kg svaru, lietojot ATSALDĒŠANAS PĒC SVARA funkciju.

Novietojiet gaļas gabalu uz šķīvja vai mikroviļņu krāsns atsaldēšanas restītēm vai rotējošā šķīvja.

<p>1. Atlasiet vajadzīgo izvēlni, vienreiz nospiežot ĀTRĀS ATSALDĒŠANAS pogu.</p>  x1	<p>2. Ievadiet svaru, spiežot SVARA/PORCIJAS pogu, līdz tiek parādīts vēlamais svars.</p>	<p>3. Nospiediet SĀKŠANAS/◊+30 s pogu, lai sāktu gatavošanu. (Displejā notiks iestatītā atsaldēšanas laika atpakaļskaitīšana.)</p>
<p>displejā būs redzams: dEF1</p>	<p>kg /   displejs: 1.2</p>	

Sasaldēti produkti tiek atsaldēti no -18 °C.

PIEZĪMES ATSALDĒŠANAI PĒC SVARA





- Pirms produktu sasaldēšanas pārliedziet, vai tie ir svaigi un tiem ir laba kvalitāte.
- Produkta svars ir jānoapaļo līdz tuvākajiem 0,1 kg, piemēram, 0,65 kg jānoapaļo līdz 0,7 kg.
- Ja nepieciešams, aizsedziet nelielus gaļas vai putnu gaļas gabaliņus ar alumīnija folija gabaliņiem. Tas novērš šo vietu uzkaršanu atsaldēšanas laikā. Pārliedziet, vai folija nepieskaras krāsns sienām.

AUTOMĀTISKĀS IZVĒLNES DARBĪBA



AUTOMĀTISKĀS IZVĒLNES poga automātiski izstrādā pareizo gatavošanas režīmu un gatavošanu pārtikas produktiem (detaлизētāku informāciju skatiet LV-4. un LV-22. lpp.). Detalizētu informāciju, kā lietot šo funkciju, skatiet piemērā tālāk.

Piemērs. Lai pagatavotu divus kartupeļus ar mizu (0,46 kg), izmantojot AUTOMĀTISKĀS IZVĒLNES funkciju, rikoļieties, kā aprakstīts tālāk.

<p>1. Izvēlieties nepieciešamo izvēlni, vienreiz nospiežot pogu Kartupelis ar mizu.</p> 	<p>2. Nospiediet LIELĀKA/MAZĀKA SVARA/PORCIJAS pogas vai turpiniet, nospiežot Kartupeļa ar mizu pogu, lai izvēlētos nepieciešamo kartupeļu skaitu (līdz 3).</p>	<p>3. Nospiediet SĀKŠANAS/  +30 s pogu, lai sāktu gatavošanu. (Displejā notiks iestatītā gatavošanas laika atpakaļskaitīšana.)</p>
<p>displejā būs redzams: <input type="text" value="1"/></p>	<p>kg/   displejs: <input type="text" value="2"/></p>	

PIEZĪMES.

- Ēdiena svaru vai daudzumu var ievadīt, spiežot LIELĀKA/MAZĀKA SVARA/PORCIJAS pogas, līdz tiek attēlots vēlamais svars/daudzums. Ievadiet tikai pārtikas svaru. Neiekļaujiet trauka svaru.
- Pārtikai, kas sver vairāk vai mazāk par svariem/daudzumiem, kas norādīti sadaļā AUTOMĀTISKA IZVĒLNE LV-22. Ipp., gatavojiet ar manuālu darbību.



AUTOMĀTISKAS IZVĒLNES TABULA

Automātiska izvēlne	SVARS/PORCIJA/PIEDERUMI	Procedūra
Popkorns	0,0 5kg, 0,1 kg	Novietojiet popkorna maisiņu tieši uz rotējošā šķīvja (Piezīmes skatiet sadaļā Svarīga informācija par mikroviļņu popkorna funkciju)
Kartupelis ar mizu	1, 2, 3 kartupeļi (daļas) 1 kartupeļi = apm. 0,23 kg (Sākuma temp. 20 °C)	Lietojiet vienādu aptuveni 230 g smagus kartupeļus. Ieduriet katram kartupeļim dažādās vietās un novietojiet tos rotējošā šķīvja malā. Kad pagājusi puse no gatavošanas laika, apgrieziet tos. Pirms pasniegšanas ļaujiet tiem atdzist 3–5 minūtes.
Pica	0,1 kg, 0,2 kg, 0,4 kg (sākuma temp. 5 °C) Šķivis	Picu novietojiet uz šķīvja, bet šķīvi novietojiet rotējošā šķīvja vidū. Neapsedziet to.
Saldēti dārzeņi piem., rožu kāposti, zaļās pupas, zirņi, jaukti dārzeņi, brokoļi	0,15 kg, 0,35 kg, 0,5 kg (sākuma temp. -18°C) Trauks un vāks	Dārzeņus ievietojiet gatavošanai paredzētā traukā. Pievienojiet 1 ēdamkaroti ūdens uz katrēm dārzeņu 100 g, apsedziet trauku un novietojiet to uz rotējošā šķīvja. Apmaisiet, kad pagājusi puse gatavošanas laika un pēc gatavošanas.
Tējas/kafijas uzsildīšana (120 ml/glāze)	1, 2, 3 (sākuma temp. 5 °C) Glāze	Novietojiet glāzi(-es) uz rotējošā šķīvja un apmāciet pēc uzskarsēšanas.
Pusdienu šķivis	0,25 kg, 0,35 kg, 0,5 kg (sākuma temp. 5 °C) Šķivis	Novietojiet šķīvi rotējošā šķīvja vidū. Neapsedziet to. Apmāciet pēc gatavošanas.

Piezīmes.

- Galējā produkta temperatūra atšķirsies atkarībā no sākotnējās produkta temperatūras. Pārbaudiet, vai viss produkts ir karsts pēc gatavošanas. Ja nepieciešams, varat manuāli pagarināt gatavošanas laiku.
- Rezultāti, izmantojot automātisko gatavošanu, ir atkarīgi no variācijām, piemēram, ēdiena formas un izmēra un no jūsu personīgās vēlmēs attiecībā uz ēdiena gatavošanas rezultātu. Ja neesat apmierināts ar ieprogrammēto rezultātu, regulējiet gatavošanas laiku atbilstoši savām prasībām.

Svarīga informācija par mikroviļņu popkorna funkciju.

1. Atlasot 100 gramus popkorna, iesakām pirms gatavošanas nolocīt iepakojuma stūrus. Skatiet attēlu labajā pusē.
2. Ja popkorna iepakojums izplešas un vairs negriežas, nospiediet pogu STOP (Apturēt) un atveriet krāsns durvis un pielāgojiet iepakojuma pozīciju, lai nodrošinātu vienmērīgu gatavošanu.

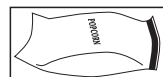

PIEMĒROTI SILTUMIZTURĪGI TRAUKI



Lai gatavotu/atkausētu produktu mikroviļņu krāsnī, tās enerģijai ir jāiziet cauri traukam, tādējādi iekļūstot produktā. Tāpēc ir svarīgi izvēlēties gatavošanai piemērotus traukus.

Apāļi/ovāļi trauki ir ieteicami kantainu/iegarenu trauku vietā, jo to stūros ēdiens mēdz pārgatavoties. Tālāk minēti vairāki gatavošanai izmantojamie trauki.

Gatavošanai piemēroti trauki	Mikroviļņi Drošs	Grils	Piezīmes
Alumīnija folija Folijas trauki	✓ / ✗	✓	Nelielus alumīnija folijas gabaliņus var izmantot, lai pasargātu ēdienu no pārkaršanas. Nodrošiniet, lai folija atrastos vismaz 2 cm no krāsns sienīnām, jo to saskars rezultātā var rasties dzirksteļošana. Folijas trauki nav ieteicami, ja vien ražotājs nav tos norādījis, piemēram, Microfoil®, kura instrukcijas ievērojiet rūpīgi.
Cepšanas trauki	✓ / ✗	✗	Vienmēr ņemiet vērā ražotāja norādījumus. Nepārsniedziet ieteiktos sildīšanas laikus. Esiet ļoti uzmanīgs, jo šie trauki var kļūt ļoti karsti.
Ķīnas porcelāns un keramikas izstrādājumi	✓ / ✗	✗	Porcelāns, māla trauki, fajanss un kaulu porcelāns parasti ir piemērots, izņemot tos traukus, kuriem ir metāla dekorējumi.
Stikla trauki, piem., Pyrex®	✓	✓	Izmantojot smalkus stikla traukus, ir jārikojas uzmanīgi, jo tie var saplīst, ja tiek pēkšņi uzkaršēti.
Metāls	✗	✓	Metāla traukus nav ieteicams izmantot, jo tie var dzirksteļot, radot aizdegšanos.
Plastmasa/polistirols, piem., ātrās ēdināšanas trauki	✓	✗	Ir jārikojas uzmanīgi, jo daži trauki var saplakt, izkust vai mainīt krāsu pie augstas temperatūras.
Pārtikas plēve	✓	✗	Nedrīkst saskarties ar produktu un ir jāizdursta caurumi, lai tvaikam būtu kur izkļūt.
Saldētavas/cepšanas maisiņi	✓	✗	Ir jāizdursta caurumi, lai tvaikiem būtu kur izkļūt. Pārlicinieties, vai maisiņi ir piemēroti mikroviļņu krāsnij.
Papīra šķīvji/krūzītes un virtuves papīrs	✓	✗	Neizmantojiet plastmasas vai metāla saspraudes, jo tās var izkust vai aizdegties dzirksteļošanas rezultātā.
Salmu un koka trauki	✓	✗	Izmantojiet tikai sildīšanai vai mitruma absorbēšanai. Jārikojas uzmanīgi, jo pārkaršana var radīt aizdegšanos.
Pārstrādāts papīrs un avīze	✗	✓	Šo materiālu lietošanas laikā vienmēr uzraugiet krāsnī, jo pārkaršana var radīt aizdegšanos. Var saturēt metāla daļiņas, kas radīs dzirksteles un var izraisīt aizdegšanos.



BRĪDINĀJUMS! Kad sildāt ēdienu plastmasas vai papīra traukos, uzraugiet krāsnī, jo iespējama aizdegšanās.



KOPŠANA UN TĪRĪŠANA

UZMANĪBU! NELIETOJIET TIRDZNICĪBĀ PIEEJAMOS KRĀSNS TĪRĪŠANAS LĪDZEKĻUS, TVAIKA TĪRĪTĀJUS, ABRAZĪVUS, RAUPJUS TĪRĪŠANAS LĪDZEKĻUS, JEBKO, KAS SATUR NĀTRIJA HIDROKSĪDU, VAI ABRAZĪVAS SUKAS JEBKURAI MIKROVIĻŅU KRĀSNS SASTĀVDAĻAI.

Pirms tīrīšanas pārliecinieties, vai krāsns iekšpusē, durvis, krāsns korpuss un piederumi ir pilnībā atdzisuši. TĪRIET KRĀSNI PĒC REGULĀRIEM INTERVĀLIEM UN NOŅEMIET JEBKĀDUS ĒDIENA PĀRPALIKUMUS – uzturiet krāsni tīru, citādi tas novedīs pie krāsns virsmas nolietošanās. Tas var nelabvēlīgi ietekmēt iekārtas darbību un, iespējams, radīt bīstamu situāciju.

PIEZĪME. Gatavojot krāsns iekšpusē uz priekšpusē un durvīm var veidoties kondensāts. Kondensāta daudzums ir atkarīgs no krāsns virsmas temperatūras un gatavojamās pārtikas mitruma satura. Pēc ēdiena gatavošanas viss mitrums, kas uzkrājas uz šīm virsmām, jānotīra ar mikstu, mitrumu absorbējošu drānu.

Krāsns ārpusē

Krāsns ārpusē viegli var notīrīt ar maigām ziepēm un ūdeni. Noteikti noslaukiet ziepes ar mitru audumu un noslaukiet ārpusi ar mikstu dvieli.

Vadības panelis

Pirms tīrīšanas atveriet durvis, lai deaktivizētu vadības paneli. Jāievēro piesardzība, kad tīrāt vadības paneli. Lietojot ar tikai ūdeni samitrinātu audumu, maigi slaukiet paneli, līdz tas kļūst tīrs.

Izvairieties no pārmērīga ūdens daudzuma lietošanas. Nelietojiet jebkāda veida ķīmisku vai abrazīvu tīrīšanas līdzekli.

Krāsns iekšpusē

1. Tīrīšanai noslaukiet jebkādas šķakstas vai noplūdes ar mikstu mitru drānu vai sūkli pēc katras lietošanas reizes, kamēr krāsns vēl ir silts. Lielākiem izšakstījumiem izmantojiet maigas ziepes un noslaukiet vairākas reizes ar mitru drānu, līdz visas atliekas ir noņemtas. Pielīpušās šķakatas var pārkarst un sākt dūmot vai aizdegties un izraisīt dzirksteļošanu. Nenoņemiet viļņvada pārsegu.

2. Nodrošiniet, lai maigās ziepes vai ūdens neiespiestos mazajās sienu ventilācijas atverēs. Tas var radīt krāsns bojājumu.

3. Neizmantojiet izsmidzināmus tīrīšanas līdzekļus krāsns iekšpusē.

4. Regulāri uzsildiet krāsni, izmantojot grilu, un uzsildiet krāsni 20 minūtes bez pārtikas, izmantojot grilu. Palikusi pārtika vai izšakstītie tauki var izraisīt dūmus vai nepatīkamu smaku.

Uzturiet viļņvada pārsegu tīru visu laiku.

Viļņvada pārsegs ir veidots no plīstoša materiāla un jātīra piesardzīgi (ievērojiet iepriekš minētos norādījumus tīrīšanai).

PIEZĪME. Pārmērīga samērcēšana var izraisīt viļņvada pārsega sairšanu.

Viļņvada pārsegs ir nolietojama sastāvdaļa, un bez regulāras tīrīšanas to vajadzēs nomainīt.

Papildpiederumi

Papildpiederumi tādi kā rotējošais šķīvīšs, rotējošā šķīvja atbalsts un restītes jānomazgā ar maiga mazgāšanas līdzekļa šķīdumu un jānožāvē. Tos var mazgāt trauku mazgājamajā mašīnā.

Durvis

Lai noņemtu visas netīrumu pēdas, regulāri tīriet abas durvju puses, durvju blīves un blakus esošās daļas ar mikstu, mitru drānu. Nelietojiet abrazīvu tīrīšanas līdzekli.

PIEZĪME. Tvaiku tīrītāju nedrīkst lietot.

Padoms par tīrīšanu — vieglākai krāsns tīrīšanai

Traukā ievietojiet pusi no citrona, ielejiet 300 ml (1/2 pintes) ūdens un sildiet ar 100% 10–12 minūtes.

Iztīriet krāsni, izmantojot mikstu un sausu drānu.



Tähelepanu:

Teie toode on tähistatud selle sümboliga. See tähendab, et kasutatud elektri- ja elektronseadmeid ei tohiks ära visata koos tavaliste olmejäätmetega. Nende toodete jaoks on eraldi kogumissüsteem.

A. Kasutajainfo seadmete utiliseerimise kohta (eramajapidamistele)

1. Euroopa Liidus

Tähelepanu! Kui soovite seadmest vabaneda, ärge visake seda tavalisse prügi-kasti!

Kasutatud elektri- ja elektronseadmeid tuleb käidelda eraldi ja vastavalt õigusaktidele, mis nõuavad elektri- ja elektronseadmete õiget käitlust, taaskasutust ja ringlussevõttu.

EL riikides asuvad majapidamised viia oma kasutatud elektrilised ja elektroonilised seadmed tasuta selleks ette nähtud kogumispunktidesse*.

Osades riikides* võib ka kohalik edasimüüja teie vana toote tasuta vastu võtta juhul, kui te ostate temalt uue samasuguse seadme.

*) Palun võtke täpsustamiseks ühendust oma kohaliku asutusega.

Kui teie kasutatud elektri- või elektronseadmel on patareid või akud, palun vabanegeda neist eelnevalt vastavalt kohalikele nõuetele.

Selle toote korrektse kõrvaldamisega aitate tagada jäätmete nõuetekohase käitluse, taaskasutuse ja ringlussevõtu ning seega vältida võimalikke kahjulikke mõjusid keskkonnale ja inimeste tervisele, mida jäätmete vale käitlus vastasel juhul kaasa võiks tuua.

2. Muudes riikides väljaspool ELi

Kui soovite sellest tootest vabaneda, võtke palun ühendust kohalike asutustega ja selgitage välja õige kõrvaldamisviis.

Šveits: kasutatud elektri- ja elektroonikaseadmete romud saab tagastada müüjale tasuta isegi juhul, kui te uut ei osta. Täiendavate jäätmekogumispunktide andmed on ära toodud järgmistel kodulehekülgedel: www.swico.ch või www.sens.ch.

B. Info seadmete utiliseerimise kohta äriklientidele.

1. Euroopa Liidus

Kui toodet kasutatakse ärielistel eesmärkidel ja te soovite sellest vabaneda: Palun võtke ühendust SHARPi toodete vahendajaga, kes teavitab teid toote tagastamisvõimalustest. Võimalik, et teil tuleb tasuda toote tagastamise ja ringlussevõttuga kaasnevad kulud. Väikesemõdulisi tooteid (ja väikeses koguses) võidakse vastu võtta ka teie kohalikus kogumispunktis.

Hispaania puhul: võtke palun oma kasutatud toodete tagasi võtmiseks ühendust oma olemasoleva kogumissüsteemi või kohaliku omavalitsusega.

2. Muudes riikides väljaspool ELi

Kui soovite sellest tootest vabaneda, võtke palun ühendust kohalike asutustega ja selgitage välja õige kõrvaldamisviis.



SISUKORD

Kasutusjuhend

TEAVE SOBIVA UTILISEERIMISE KOHTA	1
SISUKORD	2
TEHNILISED ANDMED	2
AHI JA TARVIKUD	3
JUHTPANEEL	4
OLULISED OHUTUSJUHISED	5-14
PAIGALDAMINE	15-16
ENNE KASUTAMIST	17
KELLA SEADISTAMINE	17
MIKROLAINETE VÕIMSUSTASE	17
KÄSITSI JUHTIMINE	18
MIKROLAINETEGA TOIDUVALMISTAMINE.....	18
GRILLIGA TOIDUVALMISTAMINE / KOMBINEERITUD GRILLIGA TOIDUVALMISTAMINE	19
MUUD MUGAVUSFUNKTSIOONID.....	20
AJA ALUSEL SULATAMINE JA KAALU ALUSEL SULATAMINE.....	21
AUTOMAATMENÜÜ KASUTAMINE.....	21
AUTOMAATMENÜÜ TABEL	22
SOBIVAD AHJUNÕUD	23
HOOLDAMINE JA PUHASTAMINE	24



TEHNILISED ANDMED

Mudeli nimetus:	YC-MS02E	YC-MG02E	YC-MS51E	YC-MG51E	YC-MG81E
Vahelduvvooluvõrgu pingeline	230 V, 50 Hz üks faas				
Vooluringi kaitse/ahelakatkestaja	10 A	10 A	10 A	10 A	10 A
Vajalik vahelduvvoolu võimsus:	Mikrolainetega 1270 W	1270 W	1450 W	1450 W	1450 W
Väljundvõimsus:	Mikrolainetega 800 W	800 W	900 W	900 W	900 W
	Märkused	1000 W		1000 W	1100 W
	Ooteseisund	< 1,0 W	< 1,0 W	< 1,0 W	< 1,0 W
	Energiasäästurežiim	< 0,5 W	< 0,5 W	< 0,5 W	< 0,5 W
Mikrolainete sagedus	2450 MHz*	2450 MHz*	2450 MHz*	2450 MHz*	2450 MHz*
Välismootmed (L) x (K) x (S) mm	440 x 258 x 324	440 x 258 x 324	513 x 306 x 394	513 x 306 x 394	512 x 300 x 396
Ahju sisemuse mootmed (L) x (K) x (S)** mm	306 x 205 x 304	306 x 205 x 304	328 x 206 x 368	328 x 206 x 368	348 x 240 x 356
Ahju mahutavus	20 liitrit**	20 liitrit**	25 liitrit**	25 liitrit**	28 liitrit**
Pöördalus	ø 255 mm	ø 255 mm	ø 315 mm	ø 315 mm	ø 315 mm
Kaal	umb. 11,3 kg	umb. 11,9 kg	umb. 14,5 kg	umb. 15,4 kg	umb. 15,8 kg
Ahju lamp	25 W	25 W	25 W	25 W	25 W

* - See Toode vastab Euroopa standardi EN55011 nõuetele. Vastavalt sellele standardile on käesolev toode klassifitseeritud kui 2 grupi, B klassi seade. Grupp 2 tähendab, et seade tekitab toidu kuumtöötlemise eesmärgil sihilikult elektromagnetilise kiirguse vormis raadiosageduslikku energiat. Klass B seade tähendab, et seade on sobiv kodumajapidamistes kasutamiseks.

** - Sisemahutavus on arvestatud suurima laiuse, sügavuse ja kõrguse alusel. Tegelik toidu tarbeks kasutatav mahutavus on sellest väiksem.

PIDEVA PARENDAISSTRATEEGIA ÜHE OSANA JÄTAME ENDALE ÕIGUSE MUUTA DISAINI JA TEHNILISI ANDMEID ILMA SELLEST EELNEVALT TEAVITAMATA.

AHI JA TARVIKUD



AHI

1. Uks
2. Uksehinged
3. Ahju lamp
4. Lainejuhi kate (MITTE EEMALDADA)
5. Juhtpaneel
6. Ühendusmuhv
7. Ukselukud
8. Ahju õõnsus
9. Ukse tihendid ja tihenduspinna
10. Ukse turvalukud
11. Ventilatsioonivad
12. Väliskorpus
13. Toitejuhe
14. Ukse avamisnupp

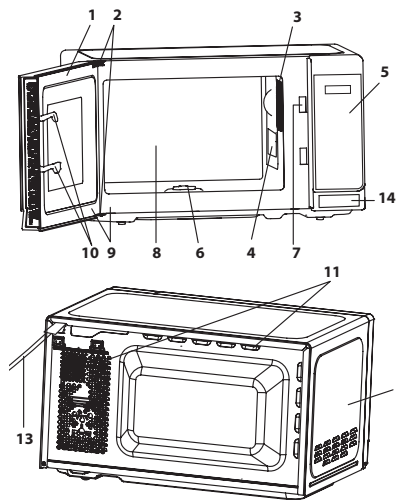

TARVIKUD:

Kontrollige, et seadmega oleksid kaasas järgmised tarvikud:

15. Pöördalus (klaas)
16. Rullikalus
17. Ühendusmuhv
18. Rest (*ainult grilliga mudelite puhul*)

- Asetage rullikalus ahjupõranda keskele nii, et see saaks vabalt ümber ajami pöörelda. Seejärel asetage pöördalus rullikalusele nii, et see kindlalt ühendusele kinnitub.
- Pöördaluse kahjustamise vältimiseks jälgige, et nõud ja pakendid tõstetaks ahjust eemaldamisel selliselt, et need ei puutu vastu pöördaluse serva.
- Rest on ettenähtud ainult grilliga ahjudes kasutamiseks. Ärge kasutage resti mikrolainefunktsiooni kasutamisel.
- Resti kasutamise kohta vt grillimisjaotisi leheküljel EE-19.

Ärge puudutage grilli ajal, kui see on kuum

MÄRKUS: tarvikuid valides öelge kaks asja: osa nimi ja mudeli nimi.

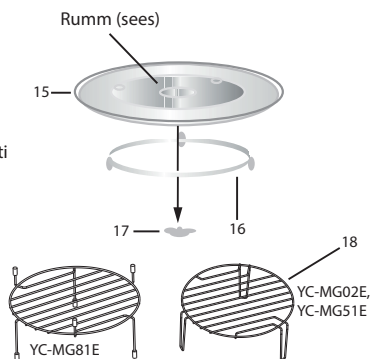

MÄRKUSED

- Lainejuhi kate on kergesti purunev. Ahju sisemuse puhastamisel tuleb olla ettevaatlik, et seda ei kahjustataks.
- Rasvaste toitude ilma katteta küpsetamise järel tehke ahju sisemus ning eriti just grilli kuumutuselement alati põhjalikult puhtaks - need peavad olema kuivad ning rasvast puhtad. Kogunenud rasv võib üle kuumeneda ning hakata suitsema või süttida põlema.
- Ahju kasutamisel peavad rullikalus ja pöördalus olema alati korralikult paigaldatud. Selliselt on võimalik põhjalik ja ühtlane toiduvalmistamine. Halvasti paigaldatud pöördalus võib teha müra, ei pruugi korralikult ringi käia ning võib tuua kaasa ahju kahjustumise.
- Toit ning toidunõud asetatakse valmistamise ajaks alati pöördalusele.
- Pöördalus pöörleb kas päri- või vastupäeva. Pöörlemise suund võib muutuda iga kord, kui ahju sisse lülitate. See ei mõjuta toiduvalmistamise kvaliteeti.



HOIATUS! See sümbol näitab, et pinnad võivad kasutamise käigus muutuda kuumaks. Uks, väliskest, ahju sisemus, tarvikud ja nõud võivad kasutamise käigus muutuda väga kuumaks. Kasutage põletuste vältimiseks alati pakse ahjukindaid.



JUHTPANEEL

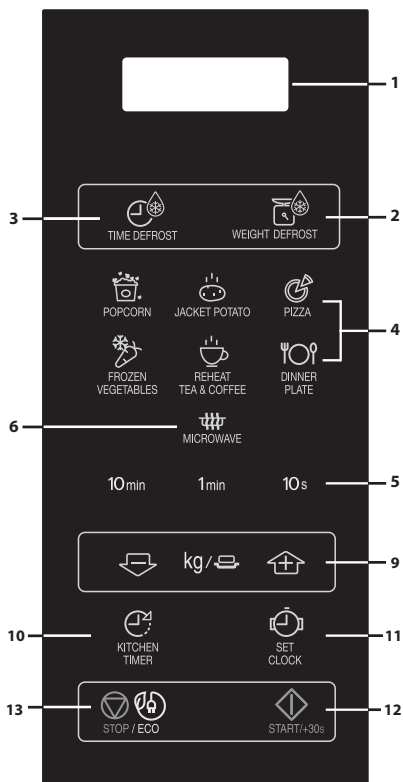

ainult mikrolained

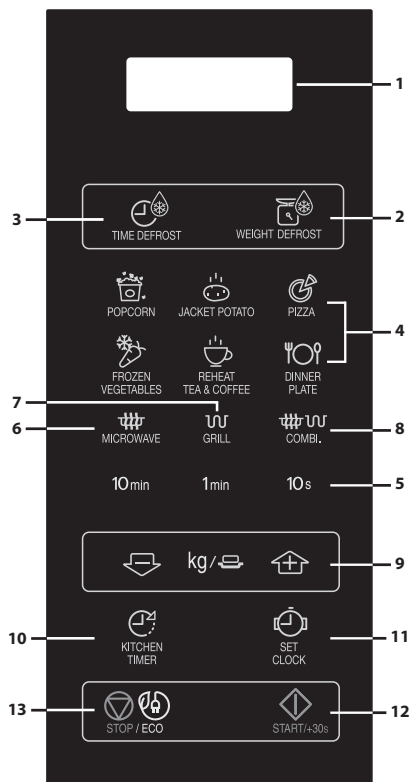

mikrolained + grill

1. DIGITAALDISPLEI
2. KAALU ALUSEL SULATAMISE nupp
3. AJA ALUSEL SULATAMISE nupp
4. AUTOMAATMENÜÜ nupud
5. AJA nupud
6. MIKROLAINETE VÕIMSUSTASEME nupp:
vajutage mikrolainete võimsustaseme valimiseks.
7. Grillinupp
8. Kombineeritud grilli nupp
9. KAALU/PORTSJONI nupud (üles ja alla)
10. KÕÖGITAIMERI nupp
Vajutage minutitaimerina kasutamiseks või ootamisaja programmeerimiseks.
11. KELLA SEADISTAMISE nupp
12. START/◇ +30s
13. STOPP/SÄÄST nupp



OLULISED OHUTUSJUHISED: LUGEGE HOOLIKALT LÄBI JA HOIDKE TULEVASEKS UUESTI LÄBIVAATAMISEKS ALLES

Süttimisohu vältimine

Mikrolaineahju ei tohi jätta selle töötamise ajaks järelvalveta. Liiga kõrged võimsustasemed või liiga pikad valmistamisajad võivad toidu üle kuumutada, mis oma korda võib viia süttimiseni.

Ahi on mõeldud ainult tööpinnal kasutamiseks. Seade pole nähtud ette köögikappi integreerimiseks.

Ärge paigutage ahju kappi.

Pistikupesa peab alati olema kergesti kättesaadav, et seadet oleks hädaolukorras võimalik lihtsalt vooluvõrgust lahti ühendada.

Vahelduvvooluvarustus peab olema 230 V, 50 Hz, vähemalt 10 A vooluringi kaitsme või vähemalt 10 A vooluringi ahelakatkestajaga.

Tuleb luua ainult seda seadet teenindav eraldi vooluring.

Ärge asetage ahju kohtadesse, kus tekitatakse kuumust.

Näiteks, tavalise ahju läheduses.

Ärge paigaldage ahju kõrge õhuniiskusega piirkondadesse või kohtadesse, kus võib koguneda kondensaati.

Ärge hoidke ega kasutage seadet välistingimustes.

Suitsu täheldamisel lülitage ahi välja või eraldage vooluvõrgust ning hoidke ahju uks leekide summutamiseks suletud.

Kasutage ainult mikrolaineahjus kasutamiseks



OLULISED OHUTUSJUHISED

sobivaid anumaid ja nõusid. Nõud tuleb üle kontrollida veendumaks nende sobilikkuses mikrolaineahjus kasutamiseks.

Toidu kuumutamisel plastik- või paberpakendis tuleb nende võimaliku süttimisohu tõttu ahjul valmistamise käigus silm peal hoida.

Puhastage lainejuhi kate, ahju õõnsus, pöördalus ja rullikalus iga kasutamiskorra järel. Need peavad olema kuivad ja rasvast puhtad. Kogunenud rasv võib üle kuumeneda, hakata suitsema või süttida põlema.

Ärge pange kergesti süttivaid materjale ahju või ventilatsiooniavade lähedusse.

Ärge katke ventilatsiooniavasid kinni.

Eemaldage toidult ja toidupakenditelt kõik metallist ja traadist kinnitused jms. Metallpindadel tekkiv kaarlekk võib põhjustada süttimise.

Ärge kasutage mikrolaineahju fritüürimise jaoks õli kuumutamiseks. Temperatuuri ei ole võimalik kontrollida ning õli võib süttida põlema.

Kasutage popkorni valmistamiseks ainult spetsiaalseid mikrolaine popkornivalmistajaid.

Ärge kasutage ahju sisemust toidu või muude esemete hoidmiseks.

Kontrollige ahju käivitamise järel üle selle seadistused ja veenduge, et ahi töötab nii nagu soovitud.

Ülekuumenemise ja süttimise vältimiseks tuleb suure suhkru- ja rasvasisaldusega toitude, näiteks vorstide



või kookide, valmistamisel või taaskuumutamisel olla äärmiselt tähelepanelik.

Tutvuge kasutusjuhendis vastavate näpunäidetega.

Võimaliku vigastuse vältimine.

HOIATUS!

Ärge kasutage ahju, kui see on kahjustatud või selle töös on tõrkeid. Kontrollige enne kasutamist järgmisi punkte:

- a) veenduge, et uks sulgub korralikult ning ei ole kaardus või kõveriti;
- b) hinged ja ukse turvalukud; veenduge, et nad on terved ja ei ole lahti;
- c) uksetihendid ja tihendipinnad; veenduge, et need ei ole kahjustatud;
- d) ahju sees või ukse pinnal; veenduge, et pindades ei ole auke;
- e) toitejuhe ja -pistik; veenduge, et need ei ole kahjustatud.

Kui uks või uksetihendid on kahjustatud, ei tohi ahju kasutada kuni see on kompetentse isiku poolt ära parandatud.

Ärge mitte kunagi ahju ise reguleerige, parandage ega muutke. Kõikidele teistele, peale asjatundjatest isikute, on igasugused hooldus- ja remonditööd, millised hõlmavad mikrolainete eest kaitset pakkuva katte eemaldamist, ohtlikud.

Ärge kasutage ahju, kui selle uks on avatud ega muutke ahjuukse turvalukke mingilgi moel. Ärge kasutage ahju,



OLULISED OHUTUSJUHISED

kui uksetihendi ja tihenduspiindade vahel on mõni ese.

Ärge laske uksetihenditele ja ukse ümber asuvatele piindadele koguneda rasval või mustusel. Puhastage ahju regulaarselt ning eemaldage kõik kogunenud toidujäägid. Järgige leheküljel ET-24 peatükis "Hooldamine ja puhastamine" toodud juhiseid. Ahju puhtana mitte hoidmine võib viia piindade kahjustumiseni, mis võib omakorda mõjuda negatiivselt seadme elueale ning tuua kaasa ohuolukorra.

Südamestimulaatoriga kasutajad peaksid pidama nõu oma arsti või südamestimulaatori tootjaga võimalike ettevaatusabinõude suhtes seoses mikrolaineahjudega.

Elektrilöögi võimaluse vältimine.

Mitte mingil juhul ei tohi te eemaldada seadme välisümbrist.

Ärge valage ega sisestage mingeid esemeid uksele avadesse või ventilatsiooniavadesse. Kui sinna peaks midagi sattuma, lülitage ahi koheselt välja, tõmmake toitepistik pistikupesast ning võtke ühendust volitatud SHARPi teenindusagendiga.

Ärge pange toitepistikut ega -juhet vette või mõnda teise vedelikku.

Ärge laske toitejuhtmel rippuda üle laua või tööpinna ääre.

Hoidke toitejuhe kuumutatud piindadest, sealhulgas ahju tagaosast, eemal.



Hoidke seade ja selle toitejuhe väljaspool nooremate kui 8 aastaste laste käeulatus.

Ärge proovige ahju lambipirni ise vahetada ega laske ka teistel, kes ei ole SHARPi poolt volitatud elektrikud, seda teha. Juhul kui lambipirn läbi põleb, võtke palun ühendust oma edasimüüja või volitatud SHARPi teenindusagendiga. Kui käesoleva seadme toitejuhe on kahjustatud, tuleb see asendada spetsiaalse juhtmega.

Juhtme vahetuse peab teostama volitatud SHARPi teenindusagent.

Plahvatamise ja ootamatu keemaminemise vältimiseks:

HOIATUS. Vedelikke ning teisi toiduaineid ei tohi kuumutada suletud anumates, kuna need võivad plahvatada.

Jookide kuumutamine mikrolainetega võib viia hilisema ootamatu keema puhkemiseni, mistõttu tuleb anumaga ettevaatlikult ümber käia.

Ärge kasutage suletud nõusid. Eemaldage enne kasutamist kaaned ja sulgurid. Suletud nõud võivad tänu rõhu tõusule plahvatada isegi pärast ahju väljalülitamist. Olge vedelike mikrolainetega töötlemisel ettevaatlikud. Kasutage laia avaga nõusid, et tekkivad mullid takistusteta välja pääseksid.

Ärge kuumutage vedelikke kitsakaelalistes nõudes nagu näiteks lutipudelites, kuna see võib tipneda kuumutamisel sisu anumast välja purskamise ning



OLULISED OHUTUSJUHISED

põletuste tekkimisega.

Keeva vedeliku ootamatu purskamise ning võimaliku põletuse vältimiseks:

1. ärge kuumutage liiga pika aja jooksul;
2. segage vedelikku enne kuumutamist/taaskuumutamist;
3. soovitatav on panna kuumutamise ajal vedeliku klaasist pulk või mingi muu sarnane (mitte metallist) söögiriist;
4. laske vedelikult kuumutamise järel vähemalt 20 sekundit ahju seista, et vältida viivitusega keema paiskumist.

Ärge valmistage koorega mune ega kuumutage kõvaks keedetud mune mikrolaineahjus, kuna nad võivad plahvatada isegi peale mikrolaineahju välja lülitamist. Purustamata või segamata munade valmistamiseks või taaskuumutamiseks läbistage munakollased ja -valged või vastasel juhul võivad munad plahvatada. Koorige ja viilutage kõvaks keedetud munad enne nende taaskuumutamist mikrolaineahjus.

Torgake enne valmistamist läbi selliste toiduainete nagu kartulite, vorstide ja puuviljade koored ja nahad või vastasel juhul nad võivad plahvatada.

Põletuste vältimine.

HOIATUS. Põletuste vältimiseks tuleb lutipudelite ja lastetoidupurkide sisu enne tarbimist segada või loksutada ning temperatuur üle kontrollida.



Kasutage põletuste vältimiseks toidu ahjust välja võtmisel pajalappe või ahjukindaid.

Aurupõletuste ning keemispursete vältimiseks avage pakendid, popkornivalmistajad, ahju küpsetuskotid jms. oma näost ja kätest eemale suunatult.

Põletuste vältimiseks kontrollige alati toidu temperatuuri, segage toitu enne serveerimist ning pöörake erilist tähelepanu just imikutele, lastele ja vanuritele antava toitude ja jookide temperatuurile. Ligipääsetavad detailid võivad kasutamise käigus muutuda kuumaks. Hoidke väikesed lapsed seadmest eemal.

Anuma temperatuur ei peegelda õigesti toidu või joogi temperatuuri; kontrollige toidu temperatuur alati üle.

Astuge ahju ukse avamisel alati veidi tagasi vältimaks väljuvast aurust ja kuumusest tekkida võivaid põletusi.

Põletuste vältimiseks lõigake täidisega küpsetised peale kuumutamist auru välja laskmiseks lahti.

Hoidke lapsed seadme uksest eemal, et nad põletada ei saaks.

Laste poolt valesti kasutamise vältimine.

HOIATUS! Lubage vähemalt 8 aastastel lastel ahju ilma järelvalveta kasutada ainult juhul, kui neid on piisavalt juhendatud nii, et laps on suuteline ahju ohutult kasutama ning mõistab valesti kasutamisega seotud ohte. Kui seadet kasutatakse režiimides GRILL, KOMBINEERITUD GRILL või AUTOMAATMENÜÜ, võivad lapsed kasutada ahju ainult täiskasvanute



OLULISED OHUTUSJUHISED

järelvalve all seoses tekkiva kõrge kuumusega. See seade pole mõeldud kasutamiseks pärsitud füüsiliste, sensorsete või vaimsete võimetega ega kogemuste ja teadmisteta isikute poolt (sh lapsed), välja arvatud juhul, kui nende ohutuse eest vastutav isik jälgib nende tegevust või on õpetanud seadet kasutama.

Laste tegevust on vaja jälgida tagamaks, et nad seadmega ei mängiks.

Antud ahjul on lapselukurežiim. Lisateavet vt lk ET-21.

Ärge toetuge ega nõjatuge ahju uksele. Ärge mängige ahjuga ega kasutage seda mänguasjana.

Lastele tuleb õpetada kõiki olulisi ohutusnõudeid: pajalappide kasutamist, toidu katete ettevaatlikku äravõtmist, erilise tähelepanu pööramist toitu krõbedaks muutmisele pakenditele (näiteks ise kuumenevad materjalid), kuna need võivad muutuda eriti kuumaks.

Teised hoiatused

Ärge mitte mingil moel ahju muutke.

Ärge liigutage töötavat ahju.

See seade on mõeldud ainult kodus majapidamises.

Mikrolaineahi on ettenähtud toitide ja jookide kuumutamiseks. Toidu või riiete kuivatamine ning soojenduskottide, susside, švammide, niiskete lappide jms kuumutamine võib põhjustada vigastusi või süttimist.

Ahi ei ole sobiv ärilistel eesmärkidel või laboratoorseks kasutamiseks.



Ahju tõrgeteta kasutamine ning kahjustuste vältimine.

Ärge laske ahjul tühjalt töötada. Pruunistusnõud või isekuumenevaid materjale kasutades pange selle alla alati kuumuskindlast materjalist alus, näiteks portselantaldrik, hoidmaks ära pöördaluse ja rullikaluse võimalik kuumusest tingitud kahjustumine. Valmistamisjuhistes toodud eelkuumutamise aeg ei tohi ületada.

Ärge kasutage ahjunõusid, millised peegeldavad mikrolaineid ning võivad tekitada elektrilist kaarleeki. Ärge pange ahju metallist purke.

Kasutage ainult sellele ahjule mõeldud pöördalust ja rullikalust. Ärge kasutage ahju ilma pöördaluseta.

Pöördaluse purunemise vältimiseks pidage silmas järgmist.

- a) Laske pöördalusel enne selle veega puhastamist maha jahtuda.
- b) Ärge asetage kuumi toite või kuumi nõusid külmale pöördalusele.
- c) Ärge asetage külmi toite või külmi nõusid kuumale pöördalusele.

Ärge pange ahju töötamise ajal ahju väliskestale mingeid esemeid.

MÄRKUS

Ärge kasutage mikrolainetega valmistamisel plastknõusid, kui ahi on veel **GRILLI ja KOMBINEERITUD GRILLI** režiimide kasutamisest kuum, kuna sellised nõud võivad hakata sulama.



OLULISED OHUTUSJUHISED

Ülalmainitud režiimide ajal ei tohi plastnõusid kasutada, välja arvatud juhul, kui nõu tootja on öelnud, et need on kasutamiseks sobivad.

Kui te ei ole kindlad, kuidas oma ahju ühendada, pidage palun nõu ametliku kvalifitseeritud elektrikuga.

Seadme tootja ega edasimüüja ei aktsepteeri vastutust elektriühenduste tegemise nõuetest kinni mitte pidamisest tingitud ahju kahjustuste või kehavigastuste eest.

Ahju seintele ning ukse tihenditele ja tihenduspiindadele võib aegajalt tekkida veeauru või veetilkasid. Tegemist on normaalse nähtusega ning ei anna tunnistust mikrolainete lekkimisest või seadme rikkest.



See sümbol näitab, et pinnad võivad kasutamise käigus muutuda kuumaks.



1. Eemaldage ahju seest kõik pakkematerjalid ning eemaldage ahju korpuse pinnalt võimalik kaitsekile.
 2. Kontrollige ahju tähelepanelikult võimalike kahjustusmärkide suhtes.
 3. Asetage ahi kindlale, tasasele pinnale mis on piisavalt tugev, et kanda ahju kaalu ning ahjus valmistatava raskeima eseme kaalu. Ärge asetage ahju kappi.
 4. Valige tasane pind, kus on sisse- ja väljalaskeavadele piisavalt vaba ruumi. Vaadake pilti esimesel lehel.
- Seadme tagapinna tuleb saab paigutada vastu seina.
- Minimaalne paigalduskõrgus on 85 cm.
 - Ahju külgede ja kõrval asuvate seinte vahele peab jääma vähemalt 20 cm vaba ruumi.
 - Jätke ahju kohale vähemalt 30 cm vaba ruumi.
 - Ärge eemaldage ahju all asuvaid jalgu.
 - Sisse- ja/või väljalaskeavade ummistamine võib ahju kahjustada.
 - Asetage ahi raadiotest ja teleritest võimalikult kaugemale. Mikrolainete töötamine võib põhjustada häireid raadio- ja telesaadete vastuvõtus.



PAIGALDAMINE

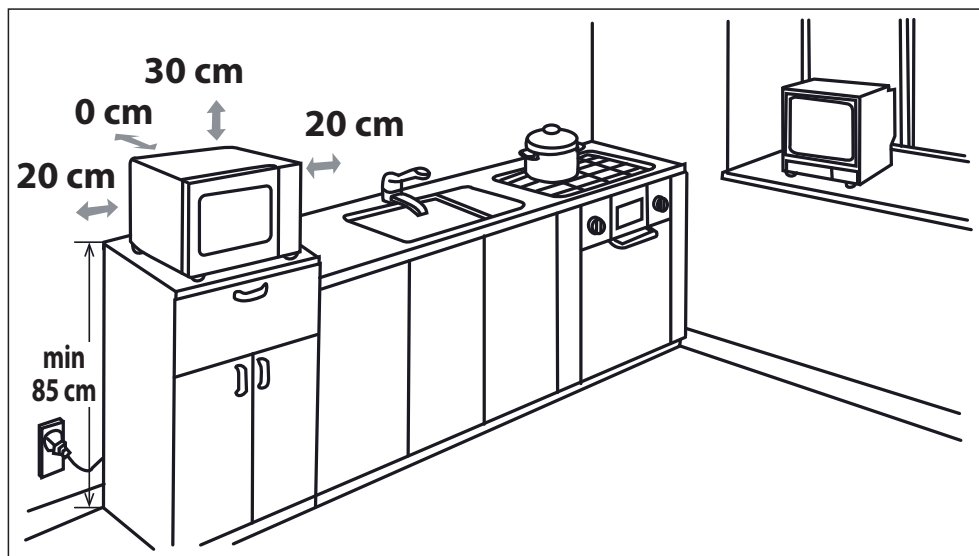

5. Ühendage ahju pistik kindlalt standardsesse (maandatud) pistikupesasse.

HOIATUS! Ärge asetage ahju kohtadesse, kus tekitatakse kuumust, suurt õhuniiskust või niiskust (näiteks tavalise ahju lähedale või peale) või kergesti süttivate materjalide lähedale (näiteks kardinad).

Ärge ummistage ega katke kinni õhutusavasid.

Ärge asetage ahju peale esemeid.

Ärge puudutage mikrolaineahju välispinda töötamise ajal või vahetult pärast töötamist, kuna see on väga kuum.

ENNE KASUTAMIST





Ühendage ahi vooluvõrku. Ahju displeile kuvatakse: "0:00" ning kostub üks helisignaal.

Antud mudelil on kellafunktsioon ja ahi kasutab ooterežiimis vähem, kui 1,0 W energiat. Kellaaja seadistamist kirjeldatakse alljärgnevalt.

KELLA SEADISTAMINE



Teie ahjul on 24-tunni kellarežiim.

1. Vajutage üks kord nuppu **KELLA SEADISTAMINE**  ja displeil hakkab vilkuma "00:00".
2. Vajutage ajanuppe ja sisestage hetke kellaage. Sisestage tunnid, vajutades nuppu **10 min** ja sisestage minutid, vajutades nuppu **1 min** ja **10 s**.
3. Kella seadistamise lõpetamiseks vajutage nuppu **KELLA SEADISTAMINE** .

MÄRKUSED

- Kui kell on seadistatud, siis näitab kell toiduvalmistamise lõpul õiget kellaage. Kui kella ei ole seadistatud, siis näitab displei toiduvalmistamise lõpul ainult ":".
- Valmistamisprotsessi ajal kellaaja vaatamiseks vajutage nuppu **KELLA SEADISTAMINE** ning LED kuvab 2-3 sekundiks hetke kellaaja. Toiduvalmistamisprotsessi see ei mõjuta.
- Kui kellaseadistamisrežiimis vajutatakse nuppu **STOPP** või 1 minuti jooksul ei toimu ühtegi tegevust, lülitub ahi tagasi eelnevale seadistusele.
- Kui teie mikrolaineahju vooluvarustus katkeb, näitab vilgub displeil vooluvarustuse taastumise järel "88:88". Kui voolukatkestus leiab aset toiduvalmistamise ajal, siis programm kustub. Samuti kustub kellaage.

MIKROLAINETE VÕIMSUSTASE



Võimsustase	Vajutage nuppu MIKROLAINETE VÕIMSUSTASE 	Displei (Protsent)
KÕRGE	x1	100P
	x2	90P
KESKLINE KÕRGE	x3	80P
	x4	70P
KESKLINE	x5	60P
	x6	50P
KESKLINE MADAL (SULATAMINE)	x7	40P
	x8	30P
MADAL	x9	20P
	x10	10P
	x11	0P

- Teie ahjul on 11 näidatud võimsustaset.
- Toiduvalmistamiseks võimsustaseme muutmiseks vajutage nuppu **MIKROLAINETE VÕIMSUSTASE** kuni displeile on kuvatud soovitud tase. Valige ajanuppudega soovitud valmistamisaeg. Ahju käivitamiseks vajutage nuppu **START**.
- Toiduvalmistamise ajal mikrolainete võimsustaseme kontrollimiseks vajutage nuppu **MIKROLAINETE VÕIMSUSTASE**. Võimsustaset kuvatakse nii kaua kui hoiate sõrme nupul **MIKROLAINETE VÕIMSUSTASE**. Ahi jätkab aja nulli loendamist, kuigi displeile on kuvatud võimsustase.
- Kui valitakse "0P", töötab ahju ventilator ja mikrolaineid ei kasutata. Seda režiimi võite kasutada igasuguste lõhnade eemaldamiseks.

Üldjuhul kehtivad järgmised soovitused.

100P/90P - (KÕRGE) kasutatakse kiireks valmistamiseks või ülessoojendamiseks, näiteks hautised, kuumad joogid, köögiviljad jms.

80P/70P - (KESKLINE KÕRGE) kasutatakse tihedamate toiduainete pikemaajalise valmistamise korral, nagu näiteks koodid, lihalõigud aga ka õrnemate toitude, näiteks keekside korral.

Sellise madalama võimsustaseme juures küpseb toit ühtlaselt ilma külgedelt ülekipsemata.

60P/50P - (KESKLINE) tihedate toitude (näiteks loomalihaahautise) puhul, mis nõuavad tavalise valmistamise juures pikemat valmistamisaega, on liha õrna struktuuri säilitamiseks soovitatav kasutada just seda võimsustaset.

40P/30P - (KESKLINE MADAL) sulatamiseks valige see võimsustase, et tagada toidu ühtlane sulamine. Samuti on see seadistus kasulik riisi, pasta ja klimpide tasasel kuumusel valmistamiseks ning munaroa valmistamiseks.

20P/10P - (MADAL) Ettevaatlikuks sulatamiseks, näiteks kreemikoogi või kondiitritoodete puhul.



KÄSITSU JUHTIMINE

Ukse avamine

Ahju ukse avamiseks vajutage ukse avamise nuppu.

Ahju käivitamine:

Valmistage ette toiduained ja asetage need sobivas nõus või siis otse pöördalusele. Sulgege uks ja vajutage pärast soovitud toiduvalmistamisrežiimi valimist nuppu **START/◊ +30s**. Käitsi valmistamise ajal on teil võimalik valmistamisaega pikendada, vajutades selleks **AJA** nuppu või nuppu **START/◊ +30s**.

Kui valmistamisprogramm on valitud ning 1 minuti jooksul ei vajutata nuppu **START/◊ +30s**, seadistus tühistatakse.

Kui valmistamise ajal avatakse seadme uks, tuleb valmistamise jätkamiseks vajutada nuppu **START/◊ +30s**. Nupu õigesti vajutamisel kostub üks helisignaali.

Kasutage nuppu **STOPP** selleks, et:

1. kustutada programmeerimisel tehtud viga;
2. peatada valmistamise ajal ajutiselt ahju töö;
3. tühistada valmistamise ajal programm vajutage nuppu **STOPP** kaks korda;
4. tühistada ja aktiveerida lapselukku (vt lk EE-20).



START/+30s



STOP / ECO

MÄRKUS

- Kui mikrolaineahju 5 minuti vältel ei kasutata (ja ahjuuks on suletud), rakendub automaatselt turvalukk. Klahvistik rohkem ei toimi. Turvalukustuse tühistamiseks avage lihtsalt mikrolaineahju uks ja klahvistik hakkab jälle toimima.



MIKROLAINETEGA TOIDUVALMISTAMINE

Teie ahju on võimalik programmeerida kuni 99 minutiks ja 50 sekundiks (99,50).

KÄSITSU TOIDUVALMISTAMINE / KÄSITSU SULATAMINE

- Sisestage valmistamisaeg ning kasutage valmistamiseks või sulatamiseks mikrolainete võimsustasemeid 100P kuni 10P (vt lk EE-17).
- Segage või pöörake toitu vastavalt võimalusele 2 - 3 korda toiduvalmistamise jooksul.
- Peale valmistamist katke toit kinni ning jätke seisma, kui sedasi on retseptis soovitatud.
- Sulatamise järel katke toit fooliumiga ning jätke kuni sulamise lõpuni seisma.

Näide

Valmistamine 2 minuti ja 30 sekundi jooksul 70% mikrolainevõimsusega.

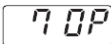
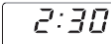
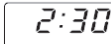
1. Sisestage võimsustase, vajutades 70 P jaoks nuppu MIKROLAINETE VÕIMSUSTASE 4 korda.  x4	2. Sisestage valmistamisaeg, vajutades kaks korda nuppu 1 min ning seejärel 3 korda nuppu 10 s .	3. Valmistamise alustamiseks vajutage nuppu START/◊ +30s . (Displei loeb aega maha kogu programmeeritud valmistamisaaja vältel.)
		

MÄRKUS

- Ahju käivitamisel süttib ahju lamp põlema ning pöördalus hakkab pöörlema päri- või vastupäeva suunas.
- Kui ahju uks valmistamise/sulatamise ajal avatakse toidu segamiseks või ümber pööramiseks, seiskub displeile kuvatud

valmistamisaeg automaatselt. Valmistamis-/sulatamisaeg hakkab uuesti lugema kui uks sulgeda ning vajutada nuppu **START**.

- Valmistamise/sulatamise lõppedes avaga uks või vajutage nuppu **STOPP** ning, kui eelnevalt on kell seadistatud, ilmub displeile õige kellaaeg.
- Kui te soovite toiduvalmistamise ajal teada võimsustaset, vajutage nuppu **MIKROLAINETE VÕIMSUSTASE**. Võimsustaset kuvatakse seni kuni teie sõrm vajutab nuppu **MIKROLAINETE VÕIMSUSTASE**.

TÄHELEPANU:

- Sulgege toiduvalmistamise/sulatamise järel uks. Pange tähele, et valgustus jääb põlema, kui uks on avatud – tegemist on turvalahendusega, mis aitab ukse sulgemist meelde tuletada.
- Kui te valmistate toitu sama valmistamisrežiimiga standardajast pikema aja vältel (vaadake all asuvat tabelit), siis lülituvad ahju kaitsemehhanismid automaatselt sisse. Mikrolainete võimsustaset vähendatakse või siis lülitatakse grillielementi sisse ja välja.

Valmistamisrežiim	Standardaeg
Mikrolained 100 P	30 minutit
Grilliga valmistamine*	Vahelduv töötamine, temperatuuri juhtimisega
Kombineeritud grilliga küpsetamine*	99 min 50 s

GRILLIGA TOIDUVALMISTAMINE / KOMBINEERITUD GRILLIGA TOIDUVALMISTAMINE



1. AINULT GRILLIGA TOIDUVALMISTAMINE

Ahjuõõnsuse ülaosas asuval grillil on ainult üks võimsusseade. Grilli toimimist toetab pöördalus, mis pöörleb pidevalt ühtlase pruunistamise saavutamiseks. Kasutage väikeste toidutükkide, näiteks peekoni, singi ja teekookide grillimiseks resti. Toidu võib asetada otse restile või resti peale asetatud küpsetusvormile / kuumakindlale taldrikule.

Näide

GRILL nuppu kasutades 20 minuti vältel grillimine.

1. Vajutage üks kord nuppu GRILL .  x1	2. Vajutades kaks korda nuppu 10 min , sisestage vajalik kuumutusaeg.	3. Vajutage nuppu START/◀ +30s , et alustada valmistamist. (Displei loeb aega maha kogu määratud valmistamisaja vältel.)
G	20:00	20:00

2. KOMBINEERITUD GRILLIGA TOIDUVALMISTAMINE

KOMBINEERITUD GRILL ühendab mikrolained ja grilli. Valmistamisel kasutatakse vaheldumisi mikrolaineid ja grilli. Mikrolainete kasutamine koos grilliga lühendab valmistamisaega ning annab krõbeda ja pruuni välispinna. Valida saab 2 erineva kombinatsiooni vahel.

KOMBINATSIOON 1 (displei: C-1)

55% ajast mikrolainetega ja 45% ajast grilliga küpsetamisele. Kasutage kas kala või gratääni puhul.

KOMBINATSIOON 2 (displei: C-2)

36% ajast mikrolainetega ja 64% ajast grilliga küpsetamisele. Kasutage omettide ja linnuliha puhul.

Näide

15 minuti vältel valmistamiseks kasutades **KOMBINEERITUD GRILLI**, kus 55% ajast toimub valmistamine mikrolainetega ja 45% ajast grilliga (C-1).

1. Vajutage üks kord nuppu KOMBINEERITUD GRILL .  x1	2. Sisestage vajalik kuumutamisaeg, vajutades üks kord nuppu 10 min ja seejärel 5 korda nuppu 1 min.	3. Vajutage nuppu START/◀ +30s , et alustada valmistamist. (Displei loeb aega maha kogu määratud valmistamisaja vältel.)
C-1	15:00	15:00

MÄRKUSED GRILLIGA JA KOMBINEERITUD GRILLIGA TOIDUVALMISTAMISE KOHTA

- Grilli ei ole vaja eelkuumutada.
- Toitu sügavas nõus pruunistades asetage see pöördalusele.
- Grilli esmakordselt kasutades võite täheldada suitsu või kõrbemislõhna. See on täiesti tavapärane ning ei anna märku, et ahjul on rike. Selle probleemi vältimiseks kuumutage enne esimest korda kasutamist ahju ilma toiduta 20 minuti vältel sisse lülitatud grilliga.

TÄHTIS! Laske suitsul ja aroomidel lahtise köögiakna kaudu väljuda või lülitage köögi ventilatsioon sisse.

MÄRKUS: grillifunktsiooni kasutamisel lülitub grill ülekuumenemise vältimiseks regulaarsete intervallide järel sisse ja välja.



HOIATUS: uks, väliskest, ahju sisemus ja tarvikud muutuvad kasutamise käigus kuumaks. Põletuste vältimiseks kasutage alati pakse ahjukindaid.

* - Ainult grilliga mudelite puhul.



MUUD MUGAVUSFUNKTSIOONID

1. MITMEETAPILINE VALMISTAMINE

See funktsioon võimaldab teil valmistada kahes erinevas etapis, millest üks võib sisaldada käsitsi valmistamise aega ja režiimi ja/või aja alusel sulatamist ning samuti kaalu alusel sulatamise funktsiooni. Programmeerimise järel pole toiduvalmistamise protsessi vaja sekkuda, kuna ahi liigub ise automaatselt edasi järgmise etappi. Esimese etapi järel kostub helisignaali.

Märkus: automaatmenüüd pole mitmes etapis valmistamisel üheks etappidest võimalik valida.

Näide: kui soovite toitu 5 minutit sulatada, küpsetage 80P mikrolainevõimsuse juures 7 minutit. Etapid on järgmised:

1. Vajutage üks kord nuppu **AJA ALUSEL SULATAMINE** ning LED-displeile ilmub dEF2.
2. Sisestage valmistamisaeg, vajutades 5 korda nuppu **1 min**.
3. Sisestage võimsustase (80P), vajutades 3 korda nuppu **MIKROLAINETE VÕIMSUSTASE**.
4. Sisestage valmistamisaeg, vajutades 7 korda nuppu **1 min**.
5. **Vajutage valmistamise käivitamiseks üks kord nuppu START.**

2. FUNKTSIOON +30s (automaatkäivitus)

Nupp **+30s** lubab teil kasutada kahte järgmist funktsiooni:

a. Otsekäivitus

Võite kohe käivitada toiduvalmistamise 30 sekundiks võimsustasemel 100 P, vajutades selleks nuppu **+30s**.

b. Valmistamisaja pikendamine

Käsitsi toiduvalmistamise, aja alusel sulatamise ja automaatmenüü kasutamise ajal on teil võimalik pikendada valmistamisaega 30 sekundi kaupa, vajutades ahju töötamise ajal nuppu **+30s**. Samuti on teil võimalik pikendada soovitud valmistamisaega, vajutades AJA nuppe **"10min"**, **"1min"**, **"10s"**. Kaalu alusel sulatamise korral pole valmistamisaega võimalik pikendada.



MÄRKUS: valmistamisaega võib pikendada kuni 99 minuti 50 sekundini.

3. KÖÖGITAIMERI FUNKTSIOON :

Võite kasutada köögitaimerit ka siis, kui toiduvalmistamine ei hõlma mikrolainete kasutamist, näiteks tavalisel pliidiil munade keetmise aja mõotmisel või küpsetatud/sulatatud toidu ooteaja jälgimiseks.

Näide

Taimeri seadmine 5 minutile.

<p>1. Vajutage üks kord nuppu KÖÖGITAIMER.</p> 	<p>2. Sisestage vajalik aeg, vajutades 5 korda nuppu 1 min.</p>	<p>3. Taimeri käivitamiseks vajutage nuppu START/  +30s.</p>	<p>4. Vaadake displeid. (Displeil loendab kogu määratud valmistamise/sulatamise vältel lõpuni jäänud aega.)</p>
---	--	---	--

Taimeri aja saabudes kostub 5 korda helisignaali ning LEDile kuvatakse kellaage.

Võite sisestada ükskõik, millise aja, mis ei ole suurem kui 99 minutit, 50 sekundit. Aja maha lugemise ajal KÖÖGITAIMERI tühistamiseks vajutage lihtsalt nuppu **STOPP**.

MÄRKUS: KÖÖGITAIMERI funktsiooni ei ole võimalik kasutada toiduvalmistamise ajal.

4. LAPSELUKK

Kasutage väikeste laste poolt ahju järevalveta kasutamise vältimiseks.

a. LAPSELUKU aktiveerimine

Vajutage ja hoidke STOP-nuppu 3 sekundit - kostub pikk piiks ja displeile ilmub kirje „LOC“. Ahju LAPSELUKK on nüüd aktiveeritud. Selles režiimis näitab displeil kellaage. Mistahes nupu vajutamisel või ukse avamisel kuvatakse displeile kümneks sekundiks kirje „LOC“.

b. LAPSELUKU tühistamine

Vajutage ja hoidke nuppu STOPP 3 sekundit, kuni kostub pikk piiks.

5. SÄÄSTUREŽIIM:

Vajutage ooterežiimis asudes üks kord nuppu „ECO“ – LED-displei kustub ja mikrolaineahi lülitub säästurežiimi. Iga järgnev toiming lülitab LED-displei uuesti sisse ja mikrolaineahi lülitub ooterežiimi.

**AJA ALUSEL SULATAMINE JA KAALU ALUSEL SULATAMINE****1. AJA ALUSEL SULATAMINE**

See funktsioon sulatab kiirelt toidu võimaldades teil samal ajal valida sobiva sulatusperioodi sõltuvalt toidu tüübist. Funktsiooni kasutamise üksikasjad on toodud ära alljärgnevas näites. Ajavahemik on 0:10 – 99:50.

Näide: toidu sulatamine 10 minuti vältel.

<p>1. Valige vajalik menüü vajutades üks kord nupule AJASTATUD SULATAMINE.</p>  x1	<p>2. Sisestage valmistamisaeg, vajutades üks kord nuppu 10 MIN.</p>	<p>4. Taimeri käivitamiseks vajutage nuppu START/◀ +30s.</p>
<p>displeile ilmub: dEF2</p>	<p>10:00</p>	

Märkused aja alusel sulatamise kohta

- Toiduvalmistamise järel kostub viis korda helisignaali ning LED kuvab jooksva kellaaja juhul, kui kell on seadistatud. Kui kell pole seadistatud, ilmub toiduvalmistamise järel displeile "0:00".
- Eel määratud mikrolainete võimsustase on 30P ning seda pole võimalik muuta.



2. KAALU ALUSEL SULATAMINE

Mikrolaineahjul on aeg ja võimsustase eelprogrammeeritud, nii et järgmist toitu oleks lihtne sulatada: sealihha, loomaliha ja kana. Sellise toidu kaaluvahemik on 0,1 kg sammudena 0,1 kg kuni 2 kg.

Vaadake alljärgnevat näidet nende funktsioonide kasutamise kohta täpsemalt teada saamiseks.

Näide: 1,2 kg kaaluva lihakoodi KAALU ALUSEL SULATAMINE.

Asetage liha lamedapõhjalises küpsetusvormis või mikrolaineahju sulatusrestil pöördulele.

<p>1. Valige vajalik menüü, vajutades üks kord nuppu KAALU ALUSEL SULTAMINE.</p>  x1	<p>2. Sisestage nuppudele KAAL/ PORTSJON vajutades kaal kuni displeile on kuvatud soovitud kaal.</p>	<p>3. Valmistamise alusetamiseks vajutage nuppu START/◀ +30s. (Displei pöördloendab aega kogu sulatamisaja vältel)</p>
<p>displeile ilmub: dEF1</p>	<p>kg/🍴  näitab: 1.2</p>	

Külmutatud toiduained sulatatakse temperatuurilt -18°C.



MÄRKUSED KAALU ALUSEL SULATAMISE KOHTA

- Enne toidu külmutamist veenduge, et toit oleks värsked ja hea kvaliteediga.
- Toidu kaal tuleb ümardada üles lähima 0,1 kg-ni, näiteks 0,65 kg 0,7 kg-ni.
- Vajaduse korral katke väikesed liha või linnuliha piirkonnad väikeste alumiiniumfooliumi tükkidega. See hoiab ära nende piirkondade kuumenemise sulatamise ajal. Jälgige, et foolium ei puutuks vastu ahju seinu.

AUTOMAATMENÜÜ KASUTAMINE

AUTOMAATMENÜÜ nupud valivad automaatselt õige valmistamisrežiimi ja toitade valmistamise (vt lähemalt lk EE-4 ja EE-22). Järgnevas näites on kirjeldatud, kuidas seda funktsiooni kasutada.

Näide: AUTOMAATMENÜÜD kasutades kahe koorega kartuli valmistamine (0,46 kg).

<p>1. Valige nuppu Koorega kartul vajutades vajalik menüü.</p> 	<p>2. Vajutage nuppe KAAL/PORTSJON ÜLES/ALLA või jätkake nupu Koorega kartul vajutamist ja valige vajalik arv kartuleid (kuni 3).</p>	<p>3. Valmistamise alustamiseks vajutage nuppu START/◀▶ +30s. (Displei loeb aega maha kogu programmeeritud valmistamisaja vältel.)</p>
<p>displeile ilmub: <input type="text" value="1"/></p>	<p>kg/   näitab: <input type="text" value="2"/></p>	

MÄRKUSED

- Toidu kaalu või kogust saab sisestada, vajutades nuppudele KAAL/PORTSJON ÜLES/ALLA kuni displeile on kuvatud soovitud kaal/kogus. Sisestage ainult toidu kaal. Ärge lisage juurde nõu kaalu.
- Kui toit kaalub AUTOMAATMENÜÜ tabelis lk EE-22 toodud kaaludest/kogustest rohkem või vähem, kasutage valmistamiseks käsitsi valmistamise režiimi.



AUTOMAATMENÜÜ TABEL

Automaatmenüü	KAAL / PORTSJON / KÖÖGINÕUD	Toiming
Popkorn	0,05 kg, 0,1 kg	Asetage popkornikott otse pöördalusele. (Vt järgnevat märkust: oluline teave mikrolainete popkornifunktsiooni kohta.)
Koorega kartul	1, 2, 3 kartulit (tükki) 1 kartul = umbes 0,23 kg (algtemperatuur 20 °C)	Kasutage sarnase suurusega kartuleid kaaluga umbes 230 g. Torgake kartulikoor mitmest kohast läbi ning asetage pöördlaua serva suunas. Poole küpsetusaja möödumisel pöörake kartul ümber ja paigutage ümber. Laske enne serveerimist 3 - 5 minutit seista.
Pizza	0,1 kg, 0,2 kg, 0,4 kg (algtemperatuur 5 °C) Taldrik	Asetage pitsa taldrikul pöördaluse keskele. Ärge katke kinni.
Külmutatud köögiviljad, näiteks rooskapsas, rohelised oad, herned, köögiviljasegud, brokkoli	0,15 kg, 0,35 kg, 0,5 kg (algtemperatuur -18 °C) Kauss ja kaas	Asetage köögiviljad sobivasse nõusse. Lisage 1 spl vett 100 g köögiviljade kohta, katke nõu pealt kinni ning asetage pöördalusele. Segage poole valmistamisaja möödumisel ja peale valmistamist.
Tee ja kohvi uuesti kuumutamine (120 ml/tass)	1, 2, 3 (algtemperatuur 5 °C) Tass	Asetage tass(id) pöördalusele ning segage kuumutamise järel.
Lõunasöök	0,25 kg, 0,35 kg, 0,5 kg (algtemperatuur 5 °C) Taldrik	Asetage taldrik pöördaluse keskele. Ärge katke kinni. Segage valmistamise järel.

Märkused

- Lõpptemperatuur võib olla erinev sõltuvalt toidu algsest temperatuurist. Kontrollige, et toit oleks valmistamise järel kuum. Vajaduse korral saate te valmistamisega käsitsi pikendada
- Automaatse toiduvalmistamise kasutamisel sõltuvad tulemused näiteks toidu kujust ja suurusest aga ka teie isiklikest maitse-eelistustest. Kui te ei ole programmeeritud tulemusega rahul, siis reguleerige lihtsalt valmistamisaja vastavalt teie isiklikele eelistustele.

Oluline teave mikrolainete popkornifunktsiooni kohta:

- Valides 100 grammi popkorni, soovitage enne valmistamist voltida koti igas nurgas oleva kolmnurga alla.
Vt paremal olevat pilti.
- Kui popkorni kott paisub ning ei pöörle enam korralikult, vajutage üks kord nuppu STOP, avage ahuüks ning muutke korraliku valmistamise tagamiseks koti asendit.

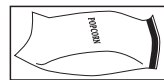

SOBIVAD AHJUNÕUD



Mikrolaineahjus toidu valmistamiseks/sulatamiseks peab mikrolainete energia suutma toidu läbistamiseks tungida läbi anuma. Seetõttu on oluline valida valmistamiseks sobiv nõu. Ümmargused/ovaalsed nõud on paremad, kui ruudu/ristküliku kujulised nõud, kuna toit kipub nõu nurkades üle küpsema. Alljärgnevalt on toodud ära erinevad kasutatavad toidunõud.

Toidunõu	Mikrolainetega ohutu	Märkused	Märkused
Alumiiniumfoolium Fooliumnõud	✓ / ✗	✓	Väikeseid alumiiniumfooliumi tükke saab kasutada toidu kaitsmiseks ülekuumenemise eest. Kaarleegi vältimiseks hoidke foolium vähemalt 2 cm kaugusel ahju seintest. Fooliumnõusid ei soovitata, kui nende kasutamist ei näe just tootja ette (näiteks Microfoil®); järgige tähelepanelikult toodud juhiseid.
Pruunistamisnõud	✓ / ✗	✗	Pidage alati kinni tootjate juhistest. Ärge ületage antud kuumutusaegu. Olge väga ettevaatlikud, kuna need nõud võivad muutuda väga kuumaks.
Portselan ja keraamika	✓ / ✗	✗	Portselan, savist nõud ja glasuuritud savinõud on tavaliselt kasutamiseks sobivad, välja arvatud metallist kaunistustega nõud.
Klaasnõud, näiteks Pyrex®	✓	✓	Ettevaatlik tasub olla õhukeste klaasnõude kasutamisel, kuna need võivad järsu kuumutamise korral puruneda või mõraneda.
Metall	✗	✓	Mikrolainetega valmistamisel ei ole soovitatav kasutada metallist nõusid, kuna see võib tuua kaasa süttimise.
Plastik/polüüstreem, näiteks kiirtoidu pakendid	✓	✗	Tasub olla ettevaatlik, kuna mõned nõud koolduvad, sulavad või muudavad värvi kõrgetel temperatuuridel.
Toidukile	✓	✗	Ei tohiks puutuda vastu toitu ning auru välja laskmiseks tuleb kile läbistada.
Külmutus-/küpsetuskotid	✓	✗	Tuleb auru väljalaskmiseks läbistada. Veenduge, et kotid on mikrolainetega kasutamiseks sobilikud.
Pabertaldrikud/tassid ja köögipaber	✓	✗	Ärge kasutage plast- või metallkinnitisi, kuna need võivad sulada või metalli kaarleegi tõttu süttida.
Õlgedest ja puidust nõud	✓	✗	Kasutage ainult soojendamiseks või niiskuse imamiseks. Tähelepanelik tasub olla ülekuumenemise suhtes, kuna nõud võivad süttida.
Ümbertöödeldud paber ja ajalehepaber	✗	✓	Ärge jätke ahju nende materjalide kasutamisel järelvalveta, kuna ülekuumenemine võib tuua kaasa süttimise. Võib sisaldada metalliosi, mis võivad põhjustada kaarleeki ning viia süttimiseni.



HOIATUS: toidu kuumutamisel plast- või paberpakendis tuleb võimaliku süttimisohtu tõttu ahju jälgida.



HOOLDAMINE JA PUHASTAMINE

ETTEVAATUST: ÄRGE KASUTAGE OMA AHJU ÜHEGI DETAILI PUHASTAMISEL JA HOOLDAMISEL KAUBANDUSES SAADA OLEVAID AHJUPUHASTUSVAHENDEID, AURUGA PUHASTAJAID, ABRASIIVSEID JA TUGEVA TOIMELISI PUHASTUSVAHENDEID, NAATRIUMHÜDROKSIIDI SISALDAVAID AINEID VÕI KÜÜRIMISPATJU.

Veenduge enne puhastamist, et ahju sisemus, uks, väliskest ja tarvikud on täielikult maha jahtunud.

PUHASTAGE AHJU REGULAARSELT NING EEMALDAGE KÕIK TOIDUJÄÄGID - hoidke ahi puhtana või välispinnad võivad kahjustada. See võib mõjuda negatiivselt seadme elueale ning tekitada ka ohtlikke olukordi.

MÄRKUS. Toiduvalmistamise ajal võib koguneda ahju sisemusse, sisepindadele ja uksele kondensaati. Kondensaadi kogus on ahjupindade temperatuurist ja valmistatava toidu niiskussisaldusest. Pärast toiduvalmistamise lõppu tuleb neile pindadele kogunenud niiskus kindlasti pehme ja imava lapiga ära pühkida.

Ahju välispinnad

Ahju välispindu saab lihtsalt puhastada ornatoomelise seebi ja veega. Pühkige seebijäägid kindlasti niiske lapiga ära ning kuivatage seadme välispind pehme käterätikuga.

Juhtpaneel

Juhtpaneeli deaktiveerimiseks avage enne puhastamist ahju uks. Olge juhtpaneeli puhastamisel ettevaatlikud. Kasutades ainult veega niisutatud lappi, pühkige paneeli kuni see on puhas. Vältige liigse koguse vee kasutamist. Ärge kasutage kemikaale ega abrasiivseid puhastusvahendeid.

Ahju sisepinnad

1. Puhastamiseks pühkige iga kasutamise järel kuni ahi on veel soe kõik pritsmed või maha läinud toit niiske lapi või švammiga kokku. Tugevama määrdumise korral kasutage neutraalset seepi ning pühkige mitu korda niiske lapiga kuni kõik mustus on eemaldatud. Kinni jäänud pritsmed võivad üle kuumeneda ning hakata suitsema või süttida ning põhjustada kaarleeki. Ärge eemaldage lainejuhi katet.

2. Jälgige, et lahja seebilahus ega vesi ei tungiks seintes asuvatesse väikestesse ventilatsioonivadestesse, mis võiks ahju kahjustada.

3. Ärge kasutage ahju sisepindade puhastamiseks spreitüüpi puhastusvahendeid.

4. Kuumutage grilliga regulaarselt ahju ning kuumutage ahju grilliga ilma toiduta 20 minutit (lk EE-10). Järelejäanud toidu või rasva pritsmed võivad põhjustada suitsu või halba lõhna. Hoidke lainejuhi kate alati puhtana.

Lainejuhi kate on ehitatud ornatoomelise materjalist ning selle puhastamisel tuleb olla eriti ettevaatlik (järgige eeltoodud puhastusjuhist).

MÄRKUS. Liigintensiivne leotamine võib viia lainejuhi katte lagunemiseni.

Lainejuhi kate on kuluartikkel ning ilma regulaarse puhastamiseta tuleb see välja vahetada.

Tarvikud

Tarvikuid nagu pöördalus, rullikalus ning rest tuleb pesta neutraalse nõudepesuvedeliku lahusega ja kuivatada. Neid võib pesta nõudepesumasinas.

Uks

Kõigi toidujääkide eemaldamiseks puhastage regulaarselt ukse mõlemat külge, uksetihendeid ning lähedal asuvaid detaile pehme, niiske lapiga. Ärge kasutage abrasiivseid puhastusvahendeid.

MÄRKUS: auruga puhastajat ei tohi kasutada.

Puhastamisnõuanne - ahju hõlpsamaks puhastamiseks

Asetage kaussi pool sidrunit, lisage 300 ml vett ning kuumutage 100% võimsuse juures 10–12 minutit.

Pühkige ahi pehme ja kuiva lapiga puhtaks.

**Увага:**

Ваш апарат марковано такою позначкою. Це означає, що відходи електричного й електронного обладнання не можна змішувати зі звичайним побутовим сміттям. Існує окрема система приймання й утилізації цих виробів.

А. Інформація щодо утилізації для користувачів (приватних домогосподарств)

1. У Європейському Союзі

Увага: Не викидайте цей виріб у звичайний смітник!

Відходи електричного й електронного обладнання підлягають окремій утилізації, і згідно з законодавством, їх має бути належним чином оброблено, утилізовано й перероблено.

Країнами-членами ЄС встановлено, що приватні господарства в країнах ЄС можуть безкоштовно здати електричне або електронне обладнання, що вийшло з експлуатації, до спеціалізованих пунктів прийому*.

У деяких країнах* місцеві підприємства торгівлі також можуть безкоштовно приймати старі вироби в осіб, які купують нові аналогічні вироби.

*) Щоб отримати більше інформації, зверніться до місцевих органів влади. Батареї чи акумулятори, якими було оснащено електричне чи електронне обладнання, що вийшло з ладу, також підлягають окремій утилізації згідно з вимогами місцевих органів влади.

Дотримуючись правил утилізації цього виробу, Ви допомагаєте забезпечити його належну обробку, утилізацію й переробку, що дозволяє запобігти можливому негативному впливу на довкілля та здоров'я людей, пов'язаному з неналежною утилізацією сміття.

2. В інших країнах за межами ЄС

Якщо Ви бажаєте позбутися цього виробу, зверніться до місцевих органів влади й дізнайтеся про правильний спосіб утилізації.

Для Швейцарії: Електричне чи електронне обладнання, що вийшло з ладу, можна безкоштовно повернути продавцю, навіть якщо Ви не збираєтесь придбати новий виріб. Список інших приймальних пунктів наведено на домашній сторінці www.swico.ch або www.sens.ch.

В. Інформація щодо утилізації для комерційних користувачів

1. У Європейському Союзі

Якщо Ви хочете позбутися виробу, що використовувався з комерційною метою:

Зверніться до місцевого дилера компанії SHARP і отримайте інформацію щодо повернення виробу. Ви можете зазнати певних витрат, що пов'язані зі здаванням і переробкою виробу. Вироби невеликого розміру (у невеликих кількостях) можна здати в місцеві приймальні пункти.

Для Іспанії: Для повернення виробів, що вийшли з ладу, зверніться до відповідної установи зі збирання відходів чи до місцевих органів влади.

2. В інших країнах за межами ЄС

Якщо Ви бажаєте позбутися цього виробу, зверніться до місцевих органів влади й дізнайтеся про належні способи утилізації.



ЗМІСТ

Інструкція з експлуатації

ІНФОРМАЦІЯ ЩОДО НАЛЕЖНОЇ УТИЛІЗАЦІЇ	1
ЗМІСТ	2
ТЕХНІЧНІ ХАРАКТЕРИСТИКИ	2
ПІЧ І ПРИЛАДДЯ ДО НЕЇ	3
ПАНЕЛЬ КЕРУВАННЯ	4
ВАЖЛИВІ ВКАЗІВКИ З ТЕХНІКИ БЕЗПЕКИ	5-15
ВСТАНОВЛЕННЯ	16-17
ПЕРШ НІЖ РОЗПОЧАТИ ЕКСПЛУАТАЦІЮ	18
НАЛАШТУВАННЯ ГОДИННИКА	18
РІВНІ ПОТУЖНОСТІ	18
РУЧНИЙ РЕЖИМ РОБОТИ	19
ПРИГОТУВАННЯ В МІКРОХВИЛЬОВОМУ РЕЖИМІ	19
ПРИГОТУВАННЯ СТРАВ У РЕЖИМАХ "ГРИЛЬ" ТА "КОМБІНОВАНИЙ ГРИЛЬ"	20
ІНШІ ЗРУЧНІ ФУНКЦІЇ	21
РЕЖИМИ РОЗМОРОЖУВАННЯ ЗА ЧАСОМ ТА ЗА МАСОЮ	22
РОБОТА В РЕЖИМІ АВТОМЕНЮ	23
ТАБЛИЦЯ АВТОМЕНЮ	23
ПОСУД, ПРИДАТНИЙ ДЛЯ ВИКОРИСТАННЯ В ПЕЧІ	24
ДОГЛЯД І ЧИЩЕННЯ	25



ТЕХНІЧНІ ХАРАКТЕРИСТИКИ

Назва моделі:	YC-MS02E	YC-MG02E	YC-MS51E	YC-MG51E	YC-MG81E	
Напруга джерела змінного струму	однофазна, 230 В, 50 Гц					
Запобіжник чи автоматичний вимикач розподільної лінії	10 А	10 А	10 А	10 А	10 А	
Споживана потужність: Мікрохвильовий режим	1270 Вт	1270 Вт	1450 Вт	1450 Вт	1450 Вт	
Вихідна потужність: Мікрохвильовий режим	800 Вт	800 Вт	900 Вт	900 Вт	900 Вт	
	Гриль	1000 Вт		1000 Вт	1100 W	
	У режимі очікування	менше ніж 1,0 Вт	менше ніж 1,0 Вт	менше ніж 1,0 Вт	менше ніж 1,0 Вт	менше ніж 1,0 Вт
	Енергозберігаючий режим	менше ніж 0,5 Вт	менше ніж 0,5 Вт	менше ніж 0,5 Вт	менше ніж 0,5 Вт	менше ніж 0,5 Вт
Частота мікрохвиль:	2450 МГц*	2450 МГц*	2450 МГц*	2450 МГц*	2450 МГц*	
Габаритні розміри (Ш x В x Г) мм	440 x 258 x 324	440 x 258 x 324	513 x 306 x 394	513 x 306 x 394	512 x 300 x 396	
Розміри камери (Ш x В x Г)**, мм	306 x 205 x 304	306 x 205 x 304	328 x 206 x 368	328 x 206 x 368	348 x 240 x 356	
Місткість печі	20 літрів**	20 літрів**	25 літрів**	25 літрів**	28 літрів**	
Поворотний столик	Ø 255 мм	Ø 255 мм	Ø 315 мм	Ø 315 мм	Ø 315 мм	
Маса	прибл. 15,8 кг	прибл. 15,8 кг	прибл. 14,5 кг	прибл. 15,4 кг	прибл. 15,8 кг	
Лампочка освітлення печі	25 Вт	25 Вт	25 Вт	25 Вт	25 Вт	

* - Цей виріб відповідає вимогам європейського стандарту EN55011. Згідно з цим стандартом, цей виріб належить до обладнання групи 2, класу В. Належність до групи 2 означає, що для теплової обробки їжі цей прилад у нормальному режимі роботи генерує радіочастотну енергію у формі електромагнітного випромінювання. Належність до класу В означає, що цей прилад придатний до використання в домашньому господарстві.

** - Внутрішню місткість розраховано шляхом вимірювання максимальної ширини, глибини й висоти. Фактична місткість для закладення їжі є меншою за розрахункову.

У РАМКАХ ПОЛІТИКИ ПОСТІЙНОГО ВДОСКОНАЛЕННЯ МИ ЗАЛИШАЄМО ЗА СОБОЮ ПРАВО БЕЗ ПОПЕРЕДЖЕННЯ ЗМІНЮВАТИ КОНСТРУКЦІЮ ТА ТЕХНІЧНІ ХАРАКТЕРИСТИКИ ОБЛАДНАННЯ.

ПІЧ І ПРИЛАДДЯ ДО НЕЇ



ПІЧ

1. Дверцята
2. Петлі дверцят
3. Лампочка освітлення печі
4. Кришка хвилеводу (НЕ ЗНИМАТИ)
5. Панель керування
6. Муфта
7. Защіпки дверцят
8. Внутрішня камера печі
9. Ущільнення дверцят і ущільнювальні поверхні
10. Захисні фіксатори дверцят
11. Вентиляційні отвори
12. Зовнішній корпус
13. Шнур живлення
14. Кнопка відчинення дверцят

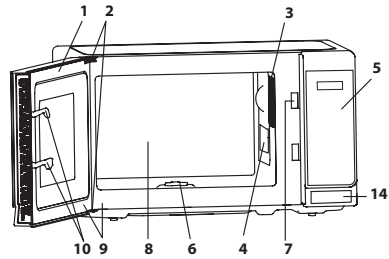

ПРИЛАДДЯ:

Перевірте наявність наступного приладдя:

15. Поворотний столик (скляний)
16. Підставка поворотного столика
17. Муфта
18. Решітка (тільки для моделей із грилем)

- Встановіть підставку поворотного столика всередині дна печі, щоб вона могла вільно обертатися навколо муфти. Після цього поставте поворотний столик на підставку, щоб він добре сперся на муфту.
- Щоб не пошкодити поворотний столик, трохи піднімайте посуд над його краєм, виймаючи з печі.
- Решітка призначена для використання тільки під час користування грилем. Користуватись нею під час користування мікрохвильовою функцією заборонено.
- Рекомендації щодо використання решітки містяться в розділах, присвячених приготуванню на грилі, на сторінці UA-20.

Ніколи не торкайтеся гарячої решітки.

ПРИМІТКА: Замовляючи приладдя, назвіть назву деталі й модель печі.

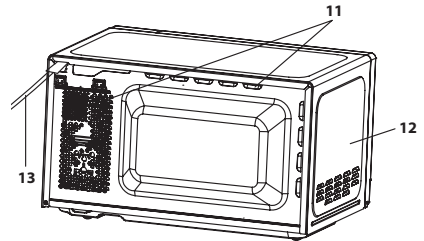

Маточина (зсередини)

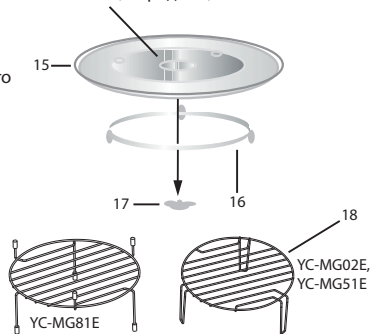

ПРИМІТКИ:

- Очищуючи піч зсередини, будьте дуже обережні, щоб не пошкодити ламку кришки хвилеводу.
- Готуючи жирні страви без кришки, по завершенні ретельно очищуйте внутрішню камеру й особливо нагрівальний елемент грилю. Вони мають завжди бути сухими й чистими. Перегрівання застарілого жиру може призвести до виникнення диму чи пожежі.
- Перед використанням печі завжди переконайтеся в тому, що поворотний столик і його підставку встановлено належним чином. Це забезпечить ретельне й рівномірне приготування страв. Неправильно встановлений столик під час експлуатації може гуркотіти, погано обертатися чи навіть пошкодити піч.
- Для приготування їжі її та ємності з нею завжди слід ставити на поворотний столик.
- Поворотний столик обертається за годинниковою стрілкою чи у протилежному напрямку. Напрямок обертання змінюється кожного разу, коли піч вмикають. Це жодним чином не впливає на процес приготування.



ПОПЕРЕДЖЕННЯ: Ця позначка означає, що під час роботи поверхні можуть нагріватися.

Під час роботи дверцята, зовнішній корпус, внутрішня камера, приладдя та посуд можуть сильно нагріватися. Щоб уникнути опіків, завжди користуйтеся товстими рукавичками.



ПАНЕЛЬ КЕРУВАННЯ

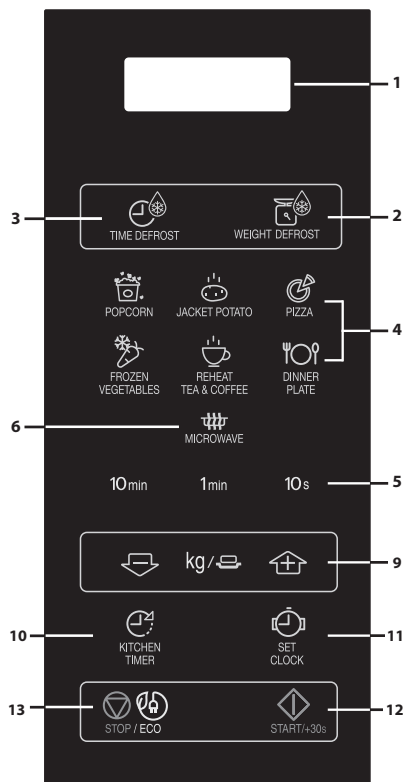

Лише мікрохвильова піч

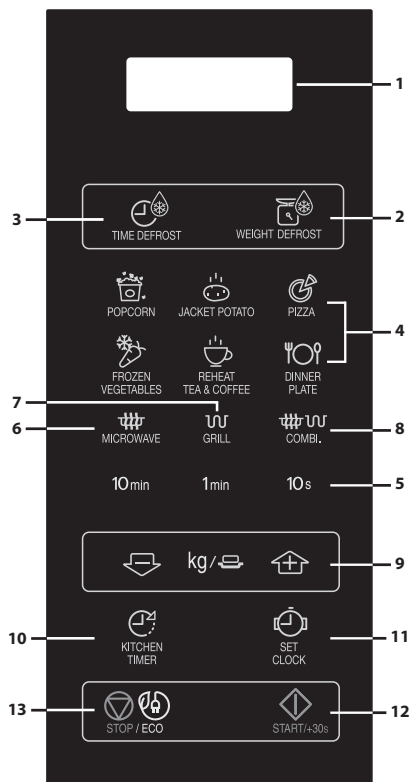

Мікрохвильова піч із грилем

1. ЦИФРОВИЙ ДИСПЛЕЙ
2. Кнопка "РОЗМОРОЖУВАННЯ ЗА МАСОЮ"
3. Кнопка "РОЗМОРОЖУВАННЯ ЗА ЧАСОМ"
4. Кнопки "АВТОМЕНЮ"
5. Кнопки меню "ЧАС"
6. Кнопка "РІВЕНЬ ПОТУЖНОСТІ МІКРОХВИЛЬОВОЇ ЕНЕРГІЇ":
Натисніть, щоб вибрати потужність мікрохвильового поля.
7. Кнопка "ГРИЛЬ"
8. Кнопка "КОМБІНОВАНИЙ ГРИЛЬ"
9. Кнопка вибору маси/порції (збільшення/зменшення)
10. Кнопка "КУХОННИЙ ТАЙМЕР"
Натисніть, щоб користуватися таймером чи задати час початку.
11. Кнопка "ВСТАНОВЛЕННЯ ГОДИННИКА"
12. СТАРТ/⏏ +30 сек
13. Кнопка "СТОП/ЕКО"



ВАЖЛИВІ ВКАЗІВКИ З ТЕХНІКИ БЕЗПЕКИ УВАЖНО ПРОЧИТАЙТЕ І ЗБЕРЕЖІТЬ ДЛЯ ПОДАЛЬШОГО ВИКОРИСТАННЯ

Запобігання виникненню пожежі.

Не залишайте мікрохвильову піч без нагляду під час роботи. Встановлення занадто високої потужності чи занадто довгого часу приготування може стати причиною перегрівання печі, яке може спричинити пожежу.

Дана піч призначена лише для роботи на поверхні столу. Її не слід використовувати як вбудовану кухонну техніку.

Не ставте піч до шафи.

Забезпечте вільний доступ до електричної розетки, щоб у разі екстреної необхідності з легкістю вимкнути прилад.

Живлення приладу має здійснюватися змінною напругою 230 В, частотою 50 Гц. Розподільна лінія має бути захищена запобіжником або автоматичним вимикачем принаймні на 10 А.

Для живлення апарату має використовуватись окреме електричне коло.

Не ставте піч у місцях, де розташовані джерела тепла, наприклад, біля плити.

Не встановлюйте піч у місцях із підвищеним рівнем вологості чи в місцях можливого накопичення вологи.

Не зберігайте й не використовуйте піч на дворі.



ВАЖЛИВІ ВКАЗІВКИ З ТЕХНІКИ БЕЗПЕКИ

У разі виникнення диму, вимкніть піч або від'єднайте її від мережі та не відчиняйте дверцята, щоб стримати можливе загоряння.

Використовуйте лише призначені до використання у мікрохвильових печах контейнери та посуд.

Перевірте посуд на предмет його придатності до використання в печі.

Під час підігрівання їжі в пластикових або паперових ємностях наглядуйте за піччю, щоб виключити можливість займання.

Після використання вимийте кришку хвилеводу, внутрішню камеру печі та поворотний столик.

Вони мають бути сухі й чисті. Внаслідок перегрівання накопичений жир може почати виділяти дим чи зайнятися.

Не розміщуйте поряд з піччю або її вентиляційними отворами легкозаймисті матеріали.

Не перекривайте вентиляційні отвори.

Зніміть із їжі та її пакувальних матеріалів усілякі металеві пломби і дротяні стяжки. Виникнення дуги на металевих поверхнях може спричинити займання.

Не використовуйте піч для підігрівання олії для глибокого просмажування. Через неможливість контролю за температурою олія може спалахнути.

Для приготування попкорну використовуйте лише спеціальний посуд, призначений для застосування в мікрохвильових печах.

ВАЖЛИВІ ВКАЗІВКИ З ТЕХНІКИ БЕЗПЕКИ



Не використовуйте піч для зберігання страв чи будь-яких інших предметів.

Після вмикання печі перевірте робочі параметри й переконайтеся, що піч працює належним чином.

Вживання особливих заходів безпеки під час приготування страв з високим вмістом цукру або жиру, наприклад, сосисок, пирогів або різдвяного пудингу, дозволяє запобігти перегрівання та підгорянню.

Див. відповідні поради в інструкції з експлуатації.

Запобігання можливим тілесним ушкодженням УВАГА!

Не використовуйте піч, якщо вона має пошкодження чи несправності. Перед початком експлуатації перевіряйте:

- a) Переконайтеся, що дверцята зачиняються надійно, без зміщення й перекосів.
- b) Завіси й фіксатори дверцят: перевірте їх наявність і справність.
- c) Ущільнення дверцят і ущільнювальні поверхні: переконайтеся, що їх не пошкоджено.
- d) Внутрішня поверхня камери печі й поверхня дверцят: переконайтеся у відсутності подряпин.
- e) Шнур і вилка живлення: переконайтеся у відсутності пошкоджень.

У разі пошкодження дверцят або ущільнювачів експлуатація печі можлива лише після ремонту, проведеного компетентною особою.



ВАЖЛИВІ ВКАЗІВКИ З ТЕХНІКИ БЕЗПЕКИ

Забороняється самостійне налаштування, ремонт або модифікація печі. З міркувань безпеки усі дії, пов'язані з обслуговуванням або ремонтом печі, які передбачають знімання кришки, що забезпечує захист від випромінювання мікрохвильової енергії, має виконувати лише компетентна особа.

В жодному разі не використовуйте піч з відчиненими дверцятами й не переробляйте встановлені на них захисні фіксатори. Не використовуйте піч, якщо між ущільнювачами дверцят та ущільнювальною поверхнею розташований якийсь предмет.

Не допускайте накопичення на ущільненнях дверцят і суміжних деталях жиру чи бруду. Регулярно чистіть піч та усувайте всі залишки продуктів. Дотримуйтесь вказівок, які наведено в розділі «Догляд і чищення» на сторінці UA-25. Недотримання вказівок щодо регулярного очищення печі може спричинити пошкодження її поверхонь, що погано впливає на термін експлуатації приладу й може стати причиною виникнення небезпечних ситуацій.

Особам, що користуються КАРДІОСТИМУЛЯТОРАМИ, слід проконсультуватися з лікарем чи виробником кардіостимулятора щодо протипоказань стосовно використання мікрохвильових печей.

Запобігання можливим ураженням електричним струмом

ВАЖЛИВІ ВКАЗІВКИ З ТЕХНІКИ БЕЗПЕКИ

Ні в якому разі не знімайте зовнішній корпус.

Не розливайте рідини й не встромляйте нічого в отвори дверних фіксаторів чи у вентиляційні отвори.

У разі пролиття рідини негайно вимкніть піч або від'єднайте її від мережі й викличте уповноваженого агента сервісної служби компанії SHARP.

Не занурюйте шнур чи вилку живлення у воду чи будь-яку іншу рідину.

Не допускайте звисання шнура живлення з краю столу чи робочої поверхні.

Не допускайте доторкання шнура живлення до нагрітих поверхонь, зокрема до задньої стінки печі.

Апарат і шнур живлення слід встановлювати в місці, недоступному для дітей віком молодше 8 років.

Не намагайтеся самостійно замінити лампочку в печі й не дозволяйте робити це нікому, окрім уповноваженого компанією SHARP електрика. Якщо лампочка

освітлення печі не працює, зверніться до дилера чи уповноваженого агента сервісної служби SHARP.

У разі пошкодження шнура живлення приладу його слід замінити спеціально призначеним для цього шнуром.

Заміну має виконувати вповноважений агент сервісної служби компанії SHARP.

Запобігання можливому вибуху й раптовому закипанню:

ЗАСТЕРЕЖЕННЯ: Не дозволяється підігрівати рідину та іншу їжу у запечатаній тарі, оскільки



ВАЖЛИВІ ВКАЗІВКИ З ТЕХНІКИ БЕЗПЕКИ

вона може вибухнути.

Підігрівання напоїв у мікрохвильовій печі може супроводжуватися уповільненим виверженим закипанням, тому з посудом з напоями необхідно поводитися дуже обережно.

Не використовуйте герметичну тару. Перед застосуванням зніміть пломби й кришки. Герметична тара може вибухнути внаслідок зростання тиску навіть після вимкнення печі.

Будьте обережні під час підігрівання рідини в мікрохвильовій печі. Використовуйте тару з широкою горловиною, щоб бульбашки могли виходити.

Ні в якому разі не підігрівайте рідину в посуді з вузькою горловиною, наприклад, у дитячих пляшечках, оскільки це може стати причиною викиду вмісту після підігрівання й спричинити опіки.

Запобігання раптовому викиду киплячої рідини й можливим опікам:

1. Не перевищуйте рекомендований час приготування.
2. Збовтуйте рідину перед підігріванням чи повторним підігріванням.
3. Під час повторного підігрівання бажано занурити в рідину скляну паличку чи подібний предмет (не металевий).
4. Підігрівши рідину, залишайте її в печі щонайменше

ВАЖЛИВІ ВКАЗІВКИ З ТЕХНІКИ БЕЗПЕКИ



на 20 секунд, щоб уникнути уповільненого виверженого закипання.

Не готуйте яйця у шкаралупі; також не слід розігрівати в мікрохвильовій печі зварені на круто цілі яйця — вони можуть вибухнути навіть, якщо готування закінчилось. Для приготування чи розігрівання незбовтаних чи незбитих яєць, проколiть жовтки й білки, інакше яйця можуть вибухнути. Зніміть шкаралупу й поріжте зварені на круто яйця, перш ніж розігрівати їх у мікрохвильовій печі.

Проколюйте шкірку таких продуктів, як картопля, сосиски і фрукти перед приготуванням, інакше вони можуть вибухнути.

Запобігання можливим опікам

ЗАСТЕРЕЖЕННЯ: Щоб уникнути опіків, перед вживанням перемішуйте або збовтуйте вміст дитячих пляшечок й баночок з дитячим харчуванням й перевіряйте його температуру. Щоб не обпектися, виймаючи страви з печі, користуйтеся спеціальною ручкою чи рукавичками.

Відкриваючи тару, посуд для приготування попкорну, рукави для запікання тощо, тримайте їжу якнайдалі від обличчя, щоб уникнути парових опіків і викидів кип'ятку.

Щоб уникнути опіків, завжди, перш ніж подавати їжу,



ВАЖЛИВІ ВКАЗІВКИ З ТЕХНІКИ БЕЗПЕКИ

перевіряйте її температуру та перемішуйте, особливо коли страви чи напої призначені немовлятам, дітям та людям похилого віку. Зовнішні деталі під час роботи можуть нагрітися. Не готуйте у присутності маленьких дітей.

Температура ємності не є вірним показником температури страви чи напою; завжди перевіряйте температуру страви.

Відчиняючи дверцята печі, завжди ставайте подалі, щоб не обпектися паром та жаром, що виходить назовні.

Після підігрівання розрізуйте фаршировані запечені страви, щоб випустити пару й уникнути опіків.

Щоб уникнути опіків у дітей, не дозволяйте їм наближатися до дверцят печі.

Запобігання неправильному використанню дітьми
ЗАСТЕРЕЖЕННЯ: Не дозволяйте дітям самостійно користуватися мікрохвильовою піччю, не давши їм відповідних вказівок, завдяки яким вони могли б користуватися нею у безпечний спосіб та розуміти небезпеки неправильного використання. Через високу робочу температуру, яка розвивається під час роботи приладу в режимах "Гриль", "Комбінований гриль" та "Автоменю", дітям можна користуватися цими режимами тільки під наглядом дорослих.

Даний прилад не призначений для використання особами з обмеженими фізичними, сенсорними

ВАЖЛИВІ ВКАЗІВКИ З ТЕХНІКИ БЕЗПЕКИ



або психічними можливостями (у т. ч. дітьми) або особами, що не мають відповідного досвіду чи знань, без нагляду або якщо вони не отримали інструкцій щодо його використання від особи, відповідальної за їхню безпеку.

Наглядайте за дітьми, щоб вони не гралися з приладом.

Ця піч має режим блокування від дітей, який докладно описано на сторінці UA-22.

Не спирайтеся на дверцята печі й не розхитуйте їх. Не грайтеся з піччю й не використовуйте її в якості іграшки.

Необхідно ознайомити дітей з усіма важливими правилами безпеки: користуватися ручками для посуду, обережно знімати шкірку з продуктів, звертати особливу увагу на пакувальні матеріали (наприклад, матеріали, здатні до саморозігріву), призначені для збереження свіжості продуктів, оскільки вони можуть бути дуже гарячими.

Інші застереження

Не намагайтеся якимось чином модифікувати піч.

Не пересувайте піч під час експлуатації.

Цей прилад призначений для використання в побутових.

Мікрохвильова піч призначена для підігрівання продуктів і напоїв. Сушіння продуктів чи одягу, підігрівання грілок, капців, губок, вологих ганчірок



ВАЖЛИВІ ВКАЗІВКИ З ТЕХНІКИ БЕЗПЕКИ

тощо може призвести до отримання травм, займання чи пожежі. Вона не придатна для комерційного чи лабораторного застосування.

Безперебійне використання Вашої печі й уникнення пошкоджень

Ні в якому разі не вмикайте порожню піч.

Використовуючи тарілку для обсмажування або матеріали, що самонагріваються, завжди підкладайте під них термостійкий ізолятор, наприклад, порцелянову тарілку, щоб запобігти пошкодженню поворотного столика або роликової підставки внаслідок теплового навантаження. Не перевищуйте час попереднього розігрівання, зазначений в рецепті до страви.

Не використовуйте металевий посуд, що відбиває мікрохвилі й може викликати іскру. Не ставте в піч консервні бляшанки.

Використовуйте лише поворотний столик й роликову підставку, призначені для цього типу печей.

Щоб уникнути пошкодження поворотного столика:

- a) Перш ніж мити поворотний столик водою, дайте йому охолонути.
- b) Не кладіть на холодний поворотний столик гарячу їжу або гарячий посуд.
- c) Не кладіть на гарячий поворотний столик холодну їжу або холодний посуд.

ВАЖЛИВІ ВКАЗІВКИ З ТЕХНІКИ БЕЗПЕКИ

Під час експлуатації печі не кладіть на зовнішній корпус печі жодні предмети.

ПРИМІТКА:

Не користуйтеся для мікрохвильової обробки пластиковими ємностями, якщо піч не охолола після роботи в режимі "ГРИЛЬ" чи "КОМБІНОВАНИЙ ГРИЛЬ" - вони можуть розплавитись.

Під час роботи у згаданих вище режимах не слід користуватися пластиковими ємностями, хіба що виробник цих ємностей вказав про можливість такого використання.

У разі виникнення сумнівів щодо підключення приладу до електромережі зверніться до кваліфікованого електрика, якщо має відповідні повноваження.

Ані виробник, ані дилер не несуть жодної відповідальності за пошкодження печі або травми, пов'язані з недотриманням відповідної процедури підключення печі до електромережі.

На стінках печі або навколо ущільнювачів дверцят та ізоляційних поверхонь іноді може з'являтися водяний конденсат або краплі. Це нормальне явище, що не свідчить про витік мікрохвильової енергії або несправність приладу.



Цей умовний знак означає, що поверхні нагріваються під час експлуатації приладу.



ВСТАНОВЛЕННЯ

1. Вийміть з внутрішньої камери печі усі пакувальні матеріали й зніміть захисну плівку з поверхні корпусу мікрохвильової печі.
2. Уважно огляньте піч на предмет будь-яких пошкоджень.
3. Встановлюйте піч на надійну горизонтальну поверхню, міцність якої дозволить витримати вагу печі разом з найважчим предметом, який можна в ній нагрівати. Не ставте піч у шафу.
4. Оберіть горизонтальну поверхню, навколо якої достатньо місця, щоб впускні та випускні вентиляційні отвори залишалися відкритими. Див. Малюнок на першій сторінці.

Піч можна розміщати задньою стінкою до стіни.

- Мінімальна монтажна висота складає 85 см.
- Відстань між бічними стінками мікрохвильової печі й будь-якими суміжними стінами чи предметами має становити не менше ніж 20 см.
- Висота вільного простору над піччю має становити не менше ніж 30 см.
- Не знімайте ніжки з днища печі.
- Перекривання вхідних і (або) вихідних отворів може спричинити пошкодження печі.
- Розташовуйте піч якомога далі від радіо- та телевізійних приймачів. Користування мікрохвильовою піччю може спричиняти виникнення завад у прийманні радіо- та телевізійного сигналу.

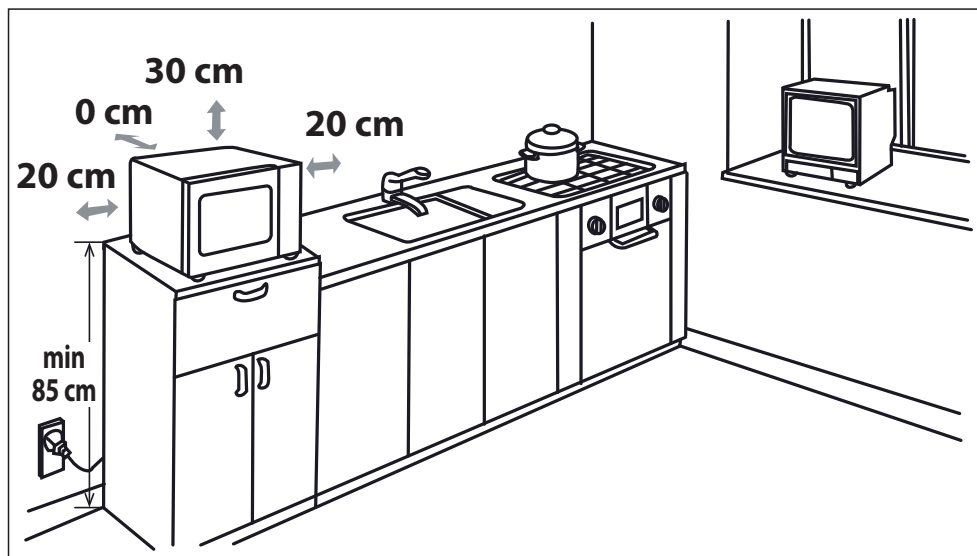

5. Надійно вставте вилку печі до стандартної заземленої побутової електричної розетки.

ЗАСТЕРЕЖЕННЯ: Не ставте піч біля джерел тепла, вологи чи у вологих місцях (наприклад, біля звичайної плити) або біля займистих матеріалів (наприклад, штор).

Не перекривайте вентиляційні отвори.

Не ставте на піч жодні предмети.

Не доторкайтесь до зовнішньої поверхні мікрохвильової печі під час і протягом певного часу по закінченні роботи: вона нагрівається до високої температури.



ПЕРШ НІЖ РОЗПОЧАТИ ЕКСПЛУАТАЦІЮ



Увімкніть піч. На дисплеї з'явиться час «0:00», і піч видасть одноразовий звуковий сигнал.

Ця модель має функцію годинника, а в режимі очікування споживає менш як 1,0 Вт. Про налаштування годинника див. нижче.



НАЛАШТУВАННЯ ГОДИННИКА

Годинник печі працює в 24-годинному режимі.

1. Натисніть один раз кнопку **"ЗАДАТИ ЧАС"**  час "00:00" почне блимати.
2. Натискаючи кнопки налаштування часу, введіть поточний час. Введіть години, натискаючи кнопку **10 min**, та хвилини, натискаючи кнопки **1 min** та **10 s**.
3. Натисніть кнопку **"ЗАДАТИ ЧАС"**,  щоб закінчити налаштування годинника.

ПРИМІТКИ:

- Якщо годинник налаштовано, на дисплеї після приготування показуватиметься правильний час. Якщо ж годинник не налаштовано, на дисплеї по завершенні приготування буде показано час "0:00".
- Щоб під час приготування дізнатися час доби, натисніть кнопку **ВСТАНОВЛЕННЯ ГОДИННИКА** - тоді на дисплеї на 2-3 секунди з'явиться час доби. Це не вплине на процес приготування.
- Якщо в режимі налаштування годинника натиснути кнопку **СТОП** або якщо протягом 1 хвилини нічого не відбуватиметься, піч відновить попереднє налаштування.
- У разі відновлення живлення після перебою на дисплеї мікрохвильової печі блиматиме повідомлення "0:00". Якщо це трапиться під час приготування, задана програма буде скасована. Час доби також буде скинуто.



РІВНІ ПОТУЖНОСТІ МІКРОХВИЛЬОВОГО ПОЛЯ

Рівень потужності	Натисніть кнопку РІВЕНЬ ПОТУЖНОСТІ МІКРОХВИЛЬОВОЇ ЕНЕРГІЇ. 	Дисплей Процент
HIGH (ВИСОКА)	x1	100P
	x2	90P
ПОМІРНО ВИСОКА	x3	80P
	x4	70P
СЕРЕДНЯ	x5	60P
	x6	50P
ПОМІРНО НИЗЬКА (РОЗМОРОЖУВАННЯ)	x7	40P
	x8	30P
НИЗЬКА	x9	20P
	x10	10P
	x11	0P

- Як показано, піч має 11 рівнів потужності.
- Для зміни рівня потужності під час приготування натискайте кнопку **"РІВЕНЬ ПОТУЖНОСТІ"** до відображення на дисплеї потрібної потужності. Введіть бажаний час приготування, натискаючи кнопки встановлення часу приготування. Для запуску печі натисніть кнопку **"СТАРТ"**.
- Щоб під час приготування перевірити рівень потужності, натисніть кнопку **"РІВЕНЬ ПОТУЖНОСТІ"**. Поки ця кнопка натиснена, на дисплеї відображатиметься рівень потужності. У той час, коли на дисплеї відображатиметься рівень потужності, зворотній відлік продовжуватиметься.
- Якщо вибрати рівень "0P", піч працюватиме з увімкненим вентилятором, але з нульовою потужністю. Цей режим можна використовувати для усунення запаху.

У більшості випадків рекомендовано використовувати такі рівні потужності:

100P/ 90P - (ВИСОКА) використовується для швидкого приготування чи розігрівання, наприклад, запіканок, гарячих напоїв, овочів тощо.

80P/70P - (ПОМІРНО ВИСОКА потужність = 720 Вт) використовується для більш тривалого приготування продуктів щільної консистенції, наприклад смаженого м'яса, м'ясного хлібця та готових страв у посуді для подавання, а також для приготування ніжних страв, наприклад бісквітних тістечок. За використання цього режиму зниженої потужності їжа готується рівномірно без пересмажування з боків.

60P/ 50P - (СЕРЕДНЯ) для продуктів щільної консистенції, що вимагають тривалого приготування, коли готуються традиційним способом, наприклад, для страв з яловичини. Рекомендується використовувати цей режим, щоб м'ясо було ніжним.

40P/ 30P - (ПОМІРНО НИЗЬКА) використовується для розморожування; вибирайте цю потужність для рівномірного розморожування. Вона також ідеально пасує для варки рису, спагеті, галушок та приготування яєчного заварного крему.

20P/ 10P - (НИЗЬКА) використовується для повільного розморожування, наприклад, кремкових тортів чи випічки.

РУЧНИЙ РЕЖИМ РОБОТИ



Відчинення дверцят:

Щоб відчинити дверцята, натисніть кнопку відчинення дверцят.

Запуск печі:

Підготуйте продукти, покладіть їх у придатну тару і поставте її на поворотний столик чи покладіть страву просто на нього. Вибравши потрібний режим приготування, зачиніть дверцята й натисніть кнопку **"СТАРТ/◇+30 сек"**. Під час приготування їжі вручну можна збільшити заданий час, натискаючи кнопки **"ЧАС ПРИГОТУВАННЯ"** або кнопки **"СТАРТ/◇+30сек"**.



Якщо задати програму приготування, але не натиснути кнопку **"СТАРТ/◇+30сек"** протягом 1 хвилини, налаштування буде скасовано.

Кнопку **"СТАРТ/◇+30сек"** необхідно натиснути, якщо протягом приготування було відчинено дверцята. Якщо кнопку натиснути правильно, воно супроводжується одноразовим звуковим сигналом.

Користуйтеся кнопкою **"СТОП"**, щоб:

1. виправити помилку під час програмування;
2. на деякий час зупинити піч під час приготування;
3. скасувати програму під час приготування; для цього натисніть кнопку **"СТОП"** двічі;
4. Увімкнути або вимкнути функцію захисту від дітей (див. сторінку EN-20).



ПРИМІТКА:

- Якщо протягом 5 хвилин мікрохвильова піч не використовується (а дверцята зачинено), автоматично вмикається захисне блокування. Припиняє працювати клавіатура. Щоб припинити захисне блокування, просто відчиніть дверцята — тоді клавіатура знову почне працювати.

ПРИГОТУВАННЯ СТРАВ У МІКРОХВИЛЬОВІЙ ПЕЧІ





Піч можна запрограмувати на час приготування до 99 хвилин 50 секунд (99:50).

ПРИГОТУВАННЯ ТА РОЗМОРОЖУВАННЯ В РУЧНОМУ РЕЖИМІ

- Введіть час приготування та готуйте чи розморозуйте продукти, застосовуючи мікрохвильову енергію потужністю від 10P до 100P (див. сторінку UA-17).
- По можливості, 2 – 3 рази протягом приготування перемішуйте чи перевертайте страву.
- Закінчивши приготування, накрийте страву й дайте їй постояти згідно з рекомендаціями.
- По закінченні розморожування загорніть страву у фольгу й залиште до повного розморожування.

Наприклад:

Обрати час приготування 2 хвилини і 30 секунд і встановити рівень потужності 70%.

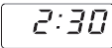
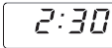
<p>1. Оберіть бажаний рівень потужності, натиснувши кнопку "РІВЕНЬ ПОТУЖНОСТІ МІКРОХВИЛЬОВОЇ ЕНЕРГІЇ" 4 рази до відображення рівня 70 P.</p> 	<p>2. Задайте час приготування, двічі натиснувши кнопку 1 min, а потім тричі кнопку 10 s.</p>	<p>3. Натисніть кнопку "СТАРТ/◇+30сек", щоб запустити таймер. (На дисплеї відобразиться зворотній відлік часу приготування чи розморожування).</p>
		

ПРИМІТКА:

- Після запуску печі загориться лампочка освітлення, а поворотний столик почне обертатися за годинниковою стрілкою або проти неї.
- Якщо під час приготування чи розморожування відкрити дверцята печі, щоб перемішати або перевернути страву, час приготування, що відображається на дисплеї, автоматично зупиниться. Зворотній відлік часу приготування/розморожування відновиться після зачинення дверцят та натиснення кнопки **ПУСК**.
- Після приготування/розморожування відчиніть дверцята або натисніть кнопку "СТОП". Якщо годинник налаштовано, на дисплеї знову з'явиться час.
- Якщо під час приготування Ви бажаєте перевірити встановлений рівень потужності, натисніть кнопку "**РІВЕНЬ ПОТУЖНОСТІ МІКРОХВИЛЬОВОЇ ЕНЕРГІЇ**". Поки натиснуто кнопку "**РІВЕНЬ ПОТУЖНОСТІ МІКРОХВИЛЬОВОЇ ЕНЕРГІЇ**", на дисплеї відображається встановлений рівень потужності.

ВАЖЛИВА ІНФОРМАЦІЯ:

- Закінчивши приготування їжі/розморожування, закрийте дверцята. Зауважте, що, поки дверцята будуть відкриті, світлитиметься світло - це запобіжний захід, який нагадуватиме закрити дверцята.
- У разі приготування їжі протягом збільшеного часу за незмінного рівня потужності (див. таблицю нижче) в тому ж самому режимі приготування, автоматично приводяться в дію захисні механізми, які полягають у зменшенні рівня потужності чи періодичного вимкнення нагрівального елемента грилю.

Режим приготування	Стандартний час
Рівень потужності 100 P	30 хвилин
Готування на грилі	Робота у переривчастому режимі з регулюванням температури
Приготування страв в режимі "Комбінований гриль" *	99 хв 50 с



ПРИГОТУВАННЯ СТРАВ У РЕЖИМАХ "ГРИЛЬ" ТА "КОМБІНОВАНИЙ ГРИЛЬ" *

1. ПРИГОТУВАННЯ СТРАВ У РЕЖИМІ "ГРИЛЬ"

Гриль, розташований в верхній частині камери печі, має лише один рівень потужності. Під час роботи грилю обертатиметься й поворотний столик, завдяки чому страву підсмажується рівномірно. Для приготування на грилі маленьких страв, як-от бекону, шинки та кекси до чаю. Страву можна класти або безпосередньо на решітку, або в відкрите блюдо чи жаростійку тарілку, встановлену на решітку.

Наприклад:

Протягом 20 хвилин готувати страву на грилі за допомогою кнопки **ГРИЛЬ**.

<p>1. Натисніть кнопку ГРИЛЬ один раз.</p> <p> x1</p>	<p>2. Задайте необхідний час розігрівання, двічі натиснувши кнопку 10 min.</p>	<p>3. Натисніть кнопку "СТАРТ/ <img alt='Start button icon' data-bbox='658 612 678 632'+30 сек", щоб розпочати приготування. (На дисплеї показуватиметься зворотній відлік часу приготування).</p>
<p>G</p>	<p>20:00</p>	<p>20:00</p>

2. ПРИГОТУВАННЯ СТРАВ У РЕЖИМІ "КОМБІНОВАНИЙ ГРИЛЬ"

У режимі **КОМБІНОВАНОГО ГРИЛЮ** гриль використовується у поєднанні з мікрохвильовою енергією. Слово "**КОМБІНОВАНИЙ**" означає по чергові використання мікрохвиль та грилю.

При поєднанні мікрохвильової енергії з грилем час приготування скорочується, а страву набуває хрусткої, золотавої скоринки.

Існує два варіанти поєднання цих режимів:

КОМБІНАЦІЯ 1 (на дисплеї: C-1)

55% часу використовується мікрохвильова енергія, 45% часу використовується гриль. Рекомендується для приготування риби та панірованих страв.





КОМБІНАЦІЯ 2 (на дисплеї: C-2)

36% часу використовується мікрохвильова енергія, 64% часу використовується гриль. Рекомендується для приготування пудингів, омлетів та птиці.

Наприклад:

Приготувати протягом 15 хвилин в режимі "**КОМБІНОВАНИЙ ГРИЛЬ**", у якому 55% часу використовується

мікрохвильова енергія, а 45% використовується гриль (на дисплеї - C-1).

<p>1. Натисніть кнопку "КОМБІНОВАНИЙ ГРИЛЬ" один раз.</p> 	<p>2. Задайте час приготування, натиснувши один раз кнопку "10 min", а потім 5 раз кнопку "1 min".</p>	<p>3. Натисніть кнопку "СТАРТ/ +30 сек", щоб розпочати приготування. (На дисплеї показуватиметься зворотній відлік часу приготування).</p>
		

ЗАУВАЖЕННЯ З ПРИГОТУВАННЯ СТРАВ У РЕЖИМАХ "ГРИЛЬ" ТА "КОМБІНОВАНИЙ ГРИЛЬ":

- Розігрівати гриль перед початком приготування не треба.
- Використовуючи для підсмажування страв глибокий посуд, ставте його на поворотний столик.
- Користуючись грилем уперше, можна почути запах диму чи підгорілої їжі. Це нормальне явище, яке не є ознакою несправності печі. Щоб це не відбувалося, перед першим користуванням піччю розігрійте її протягом 20 хвилин грилем без жодних продуктів.

ВАЖЛИВО: Щоб під час роботи розігнати дим чи запах, відкрийте вікно чи ввімкніть кухонну вентиляцію.

ПРИМІТКА: Під час користування грилем гриль періодично вмикається й вимикається, щоб запобігти перегріванню.

 **УВАГА!** Дверцята, зовнішній корпус, камера печі, блюда і приладдя під час роботи дуже сильно нагріваються. Щоб уникнути опіків, завжди користуйтеся товстими рукавичками.

* - Тільки для моделей із грилем.

ІНШІ ЗРУЧНІ ФУНКЦІЇ



1. ПОСЛІДОВНЕ ПРИГОТУВАННЯ

Ця функція дозволяє готувати страви у дві стадії, до яких може входити приготування з ручним налаштуванням часу та/або функція розморожування за часом чи за масою. Запрограмувавши піч, непотрібно втручатися в її роботу, оскільки по закінченні першої стадії вона автоматично перейде до наступної стадії. Якщо одна зі стадій — це розморожування, то це має бути перша стадія.

Примітка: У програму не можна включати автоменю.

Наприклад: якщо потрібно протягом 5 хвилин розморозити їжу, а потім готувати її 7 хвилин у мікрохвильовому режимі з потужністю 80P, слід виконати такі дії:

1. Натисніть один раз кнопку "**РОЗМОРОЖУВАННЯ ЗА ЧАСОМ**". На дисплеї з'явиться повідомлення: dEF2.
2. Введіть бажаний час приготування, натиснувши кнопку "**1 min**" 5 раз.
3. Оберіть потрібний рівень потужності (80P), тричі натиснувши кнопку "**РІВЕНЬ ПОТУЖНОСТІ МІКРОХВИЛЬОВОЇ ЕНЕРГІЇ**".
4. Введіть бажаний час приготування, натиснувши кнопку "**1 min**" 7 раз.
5. Натисніть кнопку "**СТАРТ**", щоб почати приготування.

2. Функція «+30 секунд» (автостарт)

Кнопка "**+30s**" дозволяє ввімкнути такі дві функції:

a. Безпосередній пуск

Ви можете одразу почати приготування страви, застосувавши потужність мікрохвильової енергії 100 P, натиснувши кнопку "**+30s**".

b. Можна продовжити час приготування в ручному режимі, розморожування за часом та в режимі автоменю на декілька періодів по 30 секунд, якщо під час роботи печі натиснути кнопку "+30s". Бажаний час приготування можна збільшити, натиснувши кнопки налаштування часу "**10min**", "**1min**", "**10s**". Під час розморожування за масою час приготування збільшити неможливо.

ПРИМІТКА: Час приготування можна продовжити щонайбільше на 99 хвилин 50 секунд.

3. ФУНКЦІЯ "КУХОНІЙ ТАЙМЕР":

Ви можете користуватися таймером навіть тоді, коли мікрохвильова піч не використовується, наприклад, для засікання часу під час приготування яєць на звичайній плиті, або для засікання часу очікування по закінченні приготування/розморожування страви.

Наприклад:

Встановити таймер на 5 хвилин.

<p>1. Натисніть кнопку KITCHEN TIMER ("КУХОНІЙ ТАЙМЕР") один раз.</p> 	<p>2. Введіть бажаний час приготування, натиснувши кнопку 1 min 5 разів.</p>	<p>3. Натисніть кнопку "СТАРТ/ +30 сек", щоб запустити таймер.</p>	<p>4. (На дисплеї відобразиться зворотний відлік встановленого часу приготування чи розморожування.)</p>
---	--	--	---

Коли настане заданий для таймера час, піч видасть 5-кратний звуковий сигнал, після чого на дисплеї з'явиться час доби.

Ви можете встановити будь-який час до 99 хвилин, 50 секунд. Щоб зупинити відлік часу на КУХОННОМУ ТАЙМЕРІ, просто натисніть кнопку "СТОП".

ПРИМІТКА: Функцією "КУХОННИЙ ТАЙМЕР" не можна користуватися під час приготування їжі.

4. ФУНКЦІЯ БЛОКУВАННЯ ВІД ДІТЕЙ:

Використовується для запобігання несанкціонованому використанню.

а. Щоб увімкнути ФУНКЦІЮ ЗАХИСТУ ВІД ДІТЕЙ:

Натисніть і утримуйте кнопку "СТОП" протягом 3 секунд аж до довгого звукового сигналу. На дисплеї з'явиться повідомлення: "LOC". Це означатиме, що мікрохвильова піч перейшла в режим блокування від дітей. У цьому режимі на дисплеї відображається поточний час, а якщо буде натиснуто будь-яку клавішу чи відкрито дверцята, протягом десятих секунд відобразатиметься напис "LOC".

б. Щоб скасувати блокування від дітей:

Натисніть і утримуйте кнопку "СТОП" протягом 3 секунд аж до довгого звукового сигналу.

5. ЕКОНОМНИЙ режим:

У режимі очікування натисніть один раз кнопку "ЕСО". Світлодіодний дисплей буде вимкнено, і мікрохвильова піч перейде в економний режим. Будь-яка дія з апаратом спричинить ввімкнення дисплея й повернення мікрохвильової печі в режим очікування.





РЕЖИМИ РОЗМОРОЖУВАННЯ ЗА ЧАСОМ ТА ЗА МАСОЮ

1. РОЗМОРОЖУВАННЯ ЗА ЧАСОМ

Ця функція дозволяє швидко розморозити продукти, причому час задає користувач, виходячи з виду продуктів. Докладніше про те, як керувати цією функцією, див. у прикладі. Діапазон часу від 0:10 до 99:50.

Приклад: Розморозувати страву протягом 10 хвилин.

<p>1. Оберіть необхідне меню, натиснувши один раз кнопку "РОЗМОРОЖУВАННЯ ЗА ЧАСОМ".</p> 	<p>2. Введіть бажаний час розморозування, натиснувши кнопку 10 min один раз.</p>	<p>4. Натисніть кнопку "СТАРТ/  +30 сек.", щоб розпочати розморозування.</p>
<p>На дисплеї печі з'явиться: <input type="text" value="dEF2"/></p>		

Зауваження щодо функції розморозування за часом:

- Після приготування піч видає п'ятикратний звуковий сигнал, а на світлодіодному дисплеї відображається час доби (якщо налаштовано годинник). Якщо годинник не налаштовано, на дисплеї по закінченні приготування буде показано тільки "0:00".
- Рівень потужності мікрохвильової печі встановлений на 30P, і змінити його неможливо.



2. РОЗМОРОЖУВАННЯ ЗА ВАГОЮ

Мікрохвильова піч запрограмована за часом та потужністю, що дозволяє легко розморозувати продукти: свинину, яловичину та птицю. Вагу їжі можна задати в межах від 0,1 кг до 2 кг з кроком 0,1 кг.

В наступному прикладі детально роз'яснюється спосіб використання цих функцій.

Наприклад: Розморозити 1,2 кг м'яса в режимі РОЗМОРОЖУВАННЯ ЗА ВАГОЮ.

Покладіть м'ясо на блюдо чи на решітку для розморозування та поставте на поворотний столик.

<p>1. Оберіть необхідне меню, натиснувши кнопку WEIGHT DEFROST ("РОЗМОРОЖУВАННЯ ЗА МАСОЮ") один раз.</p> 	<p>2. Щоб задати масу, натискайте кнопки "МАСА/ПОРЦІЯ" аж до відображення потрібної маси.</p>	<p>3. Натисніть кнопку "СТАРТ/  +30 сек.", щоб розпочати розморозування за часом. (Під час розморозування на дисплеї відобразатиметься зворотний відлік часу.)</p>
<p>На дисплеї печі з'явиться: <input type="text" value="dEF1"/></p>		<p>↑ дисплей:</p>

Розморозування заморожених страв починається з -18°C.

ЗАУВАЖЕННЯ З РОЗМОРОЖУВАННЯ ЗА МАСОЮ:

- Перед заморозуванням перевірте, чи продукти свіжі та якісні.
- Вагу страви заокруглюють до більшого з точністю до 0,1 кг, наприклад, 0,65 кг заокруглюють до 0,7 кг.
- За необхідності накрийте деякі ділянки м'яса чи птиці невеликими шматочками алюмінієвої фольги. Це попередить



нагрівання цих ділянок під час розморожування. Стежте за тим, щоб фольга не торкалася стінок печі.

РОБОТА В РЕЖИМІ АВТОМЕНЮ



Кнопки **АВТОМЕНЮ** автоматично встановлюють потрібний режим приготування їжі (докладніше див. с. UA-4 та UA-23). Щоб зрозуміти, як працює ця функція, виконайте приклад нижче.

Наприклад: Приготувати дві картоплини (460 г) в лушпинні з застосуванням функції "Автомену".

<p>1. Виберіть необхідний пункт меню, натиснувши кнопку Картопля у лушпинні.</p>  x1	<p>2. Натискайте кнопки збільшення/зменшення маси/порції або продовжуйте натискати кнопку "Картопля в лушпинні", щоб вибрати потрібну кількість картоплин (до 3).</p>	<p>3. Натисніть кнопку "СТАРТ/ +30 сек", щоб розпочати приготування. (На дисплеї відобразиться зворотній відлік часу приготування.)</p>
<p>На дисплеї печі з'явиться: <input type="text" value="1"/></p>	<p>kg /   дисплей: <input type="text" value="2"/></p>	

ПРИМІТКИ:

- Масу чи кількість продуктів можна ввести, натискаючи кнопки збільшення/зменшення маси/порції аж до відображення потрібної маси/кількості. Введіть лише масу їжі. Не вводьте масу посуду.
- Для приготування продуктів більшої чи меншої маси, ніж наведено в таблиці "АВТОМЕНЮ" на сторінці UA-23, готуйте в ручному режимі.

ТАБЛИЦЯ АВТОМЕНЮ



Автомену	ВАГА/ПОРЦІЯ/ПОСУД	Спосіб приготування
Попкорн	0,05 кг; 0,1 кг	Поставте пакет із попкорном безпосередньо на поворотний столик (див. нижче примітку «Важлива інформація про функцію приготування попкорну у мікрохвильовій печі»)
Картопля в лушпинні	1, 2, 3 картоплини (шматочка) 1 картоплина важить близько 0,23 кг (початкова температура 20°C)	Використовуйте картоплю однакових розмірів, масою близько 230 г. Проколіть кожну картоплину в декількох місцях і розташуйте ближче до краю поворотного столика. Коли проміне половина часу приготування, переверніть і поміняйте їх місцями. Перш ніж подавати до столу, зачекайте 3-5 хвилин.
Піца	0,1 кг; 0,2 кг; 0,4 кг (початкова температура 5°C) Тарілка	Покладіть піцу на тарілку посередині поворотного столу. Не накривайте її.
Заморожені овочі наприклад брюсельська капуста, зелені боби, горох, овочеve асорті, брокколі	0,15 кг; 0,35 кг; 0,5 кг (початкова температура -18°C) Каструля з кришкою	Покладіть овочі в відповідну ємність. Додайте 1 ст.л. води на 100 г овочів, закрийте блюдо та поставте його на поворотний стіл. Коли проміне половина часу приготування, а також після приготування перемішайте.
Підігрівання чаю та кави (120 мл/чашка)	1, 2, 3 (початкова температура 5°C) Чашка	Поставте горняtko (горнятка) на поворотний столик і перемішайте після нагрівання.
Комплексний обід	0,25 кг; 0,35 кг; 0,5 кг (початкова температура 5°C) Тарілка	Поставте тарілку посередині поворотного столу. Не накривайте її. Після приготування перемішайте.

Примітки:

- Кінцева температура страви може бути різною в залежності від її початкової температури. Після завершення приготування перевірте, чи достатньо прогрілася їжа. У разі необхідності можна буде продовжити час приготування вручну.
- Результат приготування в автоматичному режимі залежить від форми та розміру продуктів та Ваших особистих уподобань щодо нього. Якщо результат приготування в автоматичному режимі незадовільний, вкажіть необхідний час приготування, що відповідає Вашим потребам.

Важлива інформація про функцію приготування попкорну в мікрохвильовому режимі:

1. Якщо вибрано 100 грам попкорну, рекомендується перед приготуванням загнути трикутником усі кутики пакету.
Див. рисунок праворуч.
2. Якщо (коли) пакет з попкорном розшириться і не зможе нормально обертатися, натисніть один раз кнопку **СТОП** і відкрийте дверцята печі, а тоді виправте положення пакету так, щоб забезпечити добре приготування.

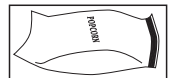



ПОСУД, ПРИДАТНИЙ ДЛЯ ВИКОРИСТАННЯ В ПЕЧІ

Приготування чи розморожування продуктів у мікрохвильовій печі відбувається завдяки тому, що мікрохвильова енергія проходить крізь посуд і проникає у продукти. Тому слід використовувати посуд, придатний для використання в мікрохвильовій печі.

Рекомендується використовувати круглий чи овальний, а не квадратний чи прямокутний посуд, адже їжа, розташована в кутах, може перегрітися. Користуватися можна посудом, який перелічено нижче.

Посуд	Можливість використання у мікрохвильовій печі	Гриль	Примітки
Алюмінієва фольга Ємності для фольги	✓ / ✗	✓	Невеличкі шматки алюмінієвої фольги можна використовувати для запобігання перегріванню їжі. Не допускайте, щоб фольга наближалася до стінок печі ближче ніж на 2 см, інакше можливе утворення дуги. Не рекомендується застосовувати посуд з фольги, якщо це не рекомендується виробником, наприклад, Microfoil®. Ретельно дотримуйтесь інструкцій.
Блюда для обсмажування	✓ / ✗	✗	Завжди дотримуйтесь інструкцій виробників. Не перевищуйте наведений час приготування. Будьте дуже обережні - ці тарелі нагріваються до надзвичайно високих температур.
Порцеляна та кераміка	✓ / ✗	✗	Порцеляновий, глиняний, глазурований керамічний посуд, а також посуд з твердої англійської порцеляни зазвичай є придатним, за винятком посуду з металевим оздобленням.
Скляний посуд, наприклад Рухex®	✓	✓	Використовуючи посуд з тонкого скла, будьте дуже обережні, адже в разі раптового нагрівання він може тріснути чи розбитися.
Метал	✗	✓	Не рекомендується використовувати металевий посуд, адже дугові розряди, що утворюються під впливом мікрохвильової енергії, можуть стати причиною займання.
Пластик чи полістирол, наприклад, тара з їжею швидкого приготування	✓	✗	Слід використовувати дуже обережно, адже під впливом високих температур деяка тара може деформуватися, розплавитися чи втратити колір.
Харчова плівка	✓	✗	Не повинна торкатися їжі. Необхідно проколювати, щоб дати можливість парі виходити назовні.
Пакети для заморожування чи рукави для запікання	✓	✗	Необхідно проколювати, щоб дати можливість парі виходити назовні. Перевірте, чи придатні пакети для використання в мікрохвильових печах.
Паперові тарілки/чашки й кухонний папір	✓	✗	Не користуйтеся пластиковими чи металевими зав'язками - вони можуть розплавитись чи загорітися через дуговий розряд на металі.
Плетений та дерев'яний посуд	✓	✗	Використовувати тільки для підігрівання чи всмоктування вологи. Увага: може зайнятися в разі перегрівання.
Перероблений папір та газети	✗	✓	Використовуючи ці матеріали, завжди будьте поруч, оскільки їх перегрівання може спричинити займання. Можуть містити частинки металу, дуговий розряд на яких може спричинити займання.



УВАГА! Під час підігрівання їжі у пластикових чи вимити водою з милом паперових контейнерах наглядуйте за піччю, щоб уникнути можливості займання.

ДОГЛЯД І ЧИЩЕННЯ



ЗАСТЕРЕЖЕННЯ: НЕ ЗАСТОСОВУЙТЕ ДЛЯ ЧИЩЕННЯ БУДЬ-ЯКИХ ДЕТАЛЕЙ МІКРОХВИЛЬОВОЇ ПЕЧІ КОМЕРЦІЙНІ ЗАСОБИ ДЛЯ ЧИЩЕННЯ ПЕЧЕЙ, ПАРОВІ ОЧИЩУВАЧІ, АБРАЗИВНІ Й АГРЕСИВНІ МИЙНІ ЗАСОБИ, БУДЬ-ЯКІ ЗАСОБИ, ЩО МІСТЯТЬ ГІДРОКСИД НАТРІЮ ЧИ АБРАЗИВНІ ЧАСТИНКИ.

Перед чищенням переконайтеся в тому, що камера печі, її дверцята, корпус та інші деталі повністю охолонули. РЕГУЛЯРНО ОЧИЩУЙТЕ ПІЧ ТА ПРИБИРАЙТЕ УСІ ЗАЛИШКИ ЇЖІ. Стежте за тим, щоб піч була чистою, інакше забруднення можуть привести до пошкодження поверхонь. Це може зменшити термін експлуатації печі й спричинити виникнення небезпечних ситуацій.

ПРИМІТКА: Під час готування на внутрішніх стінках камери пічки, на передньому склі та дверцятах може конденсуватися волога. Кількість конденсату залежить від температури поверхонь пічки і вмісту вологи у продуктах, що піддаються мікрохвильовій обробці. Кожного разу, закінчивши готувати їжу, обов'язково слід витерти вологу з цих поверхонь м'якою тканиною, що вбирає вологу.

Зовнішня поверхня печі

Ззовні піч можна легко вимити м'яким мильним розчином. Ретельно витріть залишки мила вологою серветкою та витріть зовнішню поверхню печі насухо м'яким рушником.

Панель керування

Щоб вимкнути панель керування, відкрийте дверцята перед чищенням. Чистячи пульт керування, будьте обережні. Акуратно протріть панель тканиною, змоченою лише в воді, аж поки на ньому не залишиться бруду.

Не змочуйте тканину надто сильно. Не користуйтеся жодними хімічними чи абразивними засобами для чищення.

Внутрішня поверхня печі

1. Після кожного використання, поки піч ще тепла, видаліть усі бризки та частки продуктів м'якою вологою серветкою або губкою. Для чищення сильно забруднених поверхонь можна користуватися нейтральним милом, яке потім слід змити вологою серветкою до повного видалення всіх залишків. Внаслідок нагрівання бризки, що накопилися на поверхні, можуть почати диміти або спричинити загоряння чи іскріння. Не знімайте кришку хвилеводу.

2. Стежте, щоб м'який мильний розчин і вода не потрапляли в маленькі вентиляційні отвори у стінках печі — це може стати причиною пошкодження.

3. Не використовуйте аерозольні мийні засоби для чищення внутрішніх поверхонь печі.

4. Регулярно прогрівайте піч без продуктів грилем протягом 20 хвилин. Залишки продуктів чи розбризаного жиру можуть призводити до появи диму чи неприємного запаху.

Стежте за тим, щоб кришка хвилеводу завжди була чистою. Кришка хвилеводу виготовлена з ламкого матеріалу. Будьте дуже обережні під час її очищення (дотримуйтеся інструкцій щодо очищення, які наведено вище).

ПРИМІТКА: надмірне змочування може пошкодити кришку хвилеводу.

Кришка хвилеводу належить до витратних деталей, і якщо її регулярно не чистити, доведеться її замінити.

Приладдя

Приладдя, а саме поворотний столик, його підставку та решітку, слід промити в нейтральному мийному розчині та висушити. Їх можна мити в посудомийній машині.

Дверцята

Щоб усувати всі залишки бруду, регулярно протирайте дверцята з обох боків, ущільнювачі та суміжні деталі вологою м'якою вологою тканиною. Не використовуйте для чищення абразивні засоби.

ПРИМІТКА: Не використовуйте парові очищувачі.

Порада щодо чищення. Чистити піч буде легше, якщо:

покласти половинку лимона в миску, додати 300 мл (1/2 пінти) води й розігрівати на потужності 100% протягом 10–12 хвилин. Протріть піч начисто сухою м'якою ганчіркою.



Προσοχή:

Το προϊόν σας είναι σηματοδομένο με αυτό το σύμβολο. Αυτό σημαίνει ότι χρησιμοποιημένα ηλεκτρικά και ηλεκτρονικά προϊόντα δεν πρέπει να αναμιχθούν με κοινά οικιακά απορρίμματα. Υπάρχει σύστημα ξεχωριστής περισυλλογής για αυτά τα προϊόντα.

A. Πληροφορίες απόρριψης για χρήστες (ιδιωτική οικιακή χρήση)

1. Στην Ευρωπαϊκή Ένωση

Προσοχή: Αν θέλετε να απορρίψετε αυτή τη συσκευή παρακαλώ μη χρησιμοποιείτε κανονικούς κάδους απορριμμάτων.

Ο χρησιμοποιημένος ηλεκτρικός και ηλεκτρονικός εξοπλισμός πρέπει να μεταχειρίζεται μεμονωμένα και σύμφωνα με τη νομοθεσία που απαιτεί κατάλληλη μεταχείριση, αποκατάσταση και ανακύκλωση χρησιμοποιημένου ηλεκτρικού και ηλεκτρονικού εξοπλισμού.

Σύμφωνα με την εφαρμογή από τα κράτη-μέλη, τα νοικοκυριά εντός των μελών της ΕΕ μπορούν να επιστρέφουν τον χρησιμοποιημένο ηλεκτρολογικό και ηλεκτρονικό εξοπλισμό σε προσδιορισμένες εγκαταστάσεις συλλογής χωρίς επιβάρυνση*.

Σε ορισμένες χώρες* ο τοπικός μεταπράτης μπορεί να παραλάβει το παλαιό σας προϊόν χωρίς επιβάρυνση αν αποκτήσετε ένα παρόμοιο καινούριο.

*) Παρακαλούμε να επικοινωνήσετε με τις τοπικές αρχές για περαιτέρω λεπτομέρειες.

Αν ο χρησιμοποιημένος ηλεκτρικός ή ηλεκτρονικός εξοπλισμός σας έχει μπαταρίες ή συσσωρευτές, παρακαλούμε να τα απορρίψετε νωρίτερα σύμφωνα με τις τοπικές απαιτήσεις.

Με τη σωστή απόρριψη αυτού του προϊόντος θα βοηθήσετε στην επιβεβαίωση ότι τα απόβλητα υποβάλλονται την απαραίτητη επεξεργασία, αποκατάστασης και ανακύκλωσης και ότι έτσι αποφεύγονται εν δυνάμει αρνητικές επιδράσεις στο περιβάλλον και στην ανθρώπινη υγεία που μπορούν αλλιώς να προκληθούν εξαιτίας της ανάρμοστης μεταχείρισης αποβλήτων .

2. Σε άλλες χώρες εκτός ΕΕ

Αν θέλετε να απορρίψετε αυτό το προϊόν, παρακαλούμε να επικοινωνήσετε με τις τοπικές αρχές και να ρωτήσετε για τη σωστή μέθοδο απόρριψης.

Για την Ελβετία: Οι χρησιμοποιημένες ηλεκτρικές ή ηλεκτρονικές συσκευές μπορούν να επιστραφούν χωρίς χρέωση στο κατάστημα ακόμη και αν δεν θέλετε να αγοράσετε καινούργιο προϊόν. Περισσότερα σημεία περισυλλογής αναγράφονται στις ιστοσελίδες των www.swico.ch και www.sens.ch.

Πληροφορίες απόρριψης για χρήστες (επαγγελματική χρήση)

1. Στην Ευρωπαϊκή Ένωση

Αν το προϊόν χρησιμοποιείται για επαγγελματικούς σκοπούς και θέλετε να το απορρίψετε:

Παρακαλούμε να επικοινωνήσετε με τον προμηθευτή σας που θα σας πληροφορήσει για την ανάληψη του προϊόντος. Μπορεί να χρεωθείτε για τα έξοδα που θα προκύψουν από την ανάληψη και την ανακύκλωση. Μικρά προϊόντα (και μικρά ποσά) μπορούν να αναληφθούν από τοπικές υπηρεσίες περισυλλογής.

Για την Ισπανία: Παρακαλούμε επικοινωνήστε με το καθιερωμένο σύστημα περισυλλογής ή τις τοπικές αρχές για την επιστροφή των χρησιμοποιημένων σας προϊόντων.

2. Σε άλλες χώρες εκτός ΕΕ

Αν θέλετε να απορρίψετε αυτό το προϊόν, παρακαλούμε να επικοινωνήσετε με τις τοπικές αρχές και να ρωτήσετε για τη σωστή μέθοδο απόρριψης.



ΠΕΡΙΕΧΟΜΕΝΑ

Εγχειρίδιο λειτουργίας

ΠΛΗΡΟΦΟΡΙΕΣ ΓΙΑ ΚΑΤΑΛΛΗΛΗ ΑΠΟΡΡΙΨΗ	1
ΠΕΡΙΕΧΟΜΕΝΑ	2
ΠΡΟΔΙΑΓΡΑΦΕΣ	2
ΦΟΥΡΝΟΣ ΚΑΙ ΕΞΑΡΤΗΜΑΤΑ	3
ΠΙΝΑΚΑΣ ΕΛΕΓΧΟΥ	4
ΣΗΜΑΝΤΙΚΕΣ ΟΔΗΓΙΕΣ ΑΣΦΑΛΕΙΑΣ	5-16
ΠΡΟΔΙΑΓΡΑΦΕΣ	17-18
ΠΡΙΝ ΤΗ ΛΕΙΤΟΥΡΓΙΑ	19
ΡΥΘΙΣΗ ΤΟΥ ΡΟΛΟΓΙΟΥ	19
ΕΠΙΠΕΔΑ ΙΣΧΥΟΣ ΜΙΚΡΟΚΥΜΑΤΩΝ	19
ΜΗ ΑΥΤΟΜΑΤΗ ΛΕΙΤΟΥΡΓΙΑ	20
ΜΑΓΕΙΡΕΜΑ ΜΕ ΜΙΚΡΟΚΥΜΑΤΑ	20
ΜΑΓΕΙΡΕΜΑ ΣΤΟ ΓΚΡΙΛ/ΜΙΞ ΓΚΡΙΛ	21
ΑΛΛΕΣ ΒΟΛΙΚΕΣ ΛΕΙΤΟΥΡΓΙΕΣ	22
ΛΕΙΤΟΥΡΓΙΑ ΑΠΟΨΥΞΗΣ ΜΕ ΧΡΟΝΟ ΚΑΙ ΑΠΟΨΥΞΗΣ ΜΕ ΒΑΡΟΣ	23
ΛΕΙΤΟΥΡΓΙΑ ΑΥΤΟΜΑΤΩΝ ΜΕΝΟΥ	23
ΠΙΝΑΚΑΣ ΑΥΤΟΜΑΤΩΝ ΜΕΝΟΥ	24
ΣΚΕΥΗ ΚΑΤΑΛΛΗΛΑ ΓΙΑ ΧΡΗΣΗ ΜΕ ΤΟ ΦΟΥΡΝΟ	25
ΚΑΘΑΡΙΣΜΟΣ ΚΑΙ ΣΥΝΤΗΡΗΣΗ	26



ΠΡΟΔΙΑΓΡΑΦΕΣ

Όνομα μοντέλου	YC-MS02E	YC-MG02E	YC-MS51E	YC-MG51E	YC-MG81E
Τάση Γραμμής Εναλλασσόμενου Ρεύματος	230 V, 50 Hz μονής φάσης				
Ασφάλεια γραμμής διανομής/αυτόματος διακόπτης	10 A	10 A	10 A	10 A	10 A
Απαιτούμενη εναλλασσόμενη ισχύς:	Ασφαλή για χρήση με	1270 W	1270 W	1450 W	1450 W
Ισχύς εξόδου:	Ασφαλή για χρήση με	800 W	800 W	900 W	900 W
	Γκριλ	1000 W	1000 W	1000 W	1100 W
	Κατάσταση αναμονής	< 1,0W	< 1,0W	< 1,0W	< 1,0W
	Κατάσταση εξοικονόμησης ενέργειας	< 0,5W	< 0,5W	< 0,5W	< 0,5W
Συχνότητα Μικροκυμάτων	2450 MHz*	2450 MHz*	2450 MHz*	2450 MHz*	2450 MHz*
Εξωτερικές διαστάσεις (Π) x (Υ) x (Β) mm	440 x 258 x 324	440 x 258 x 324	513 x 306 x 394	513x 306 x 394	512 x 300 x 396
Εσωτερικές διαστάσεις (Π) x (Υ) x (Β)** mm	306 x 205 x 304	306 x 205 x 304	328 x 206 x 368	328 x 206 x 368	348 x 240 x 356
Χωρητικότητα Φούρνου	20 λίτρα**	20 λίτρα**	25 λίτρα**	25 λίτρα**	28 λίτρα**
Περιστερέφωμος δίσκος	ø 255 mm	ø 255 mm	ø 315 mm	ø 315 mm	ø 315 mm
Βάρος	περ. 11,3 kg	περ. 11,9 kg	περ. 14,5 kg	περ. 15,4 kg	περ. 15,8 kg
Λάμπα φούρνου	25 W	25 W	25 W	25 W	25 W

* - Το προϊόν αυτό πληροί την απαίτηση του ευρωπαϊκού προτύπου EN55011. Σε συμμόρφωση με αυτό το πρότυπο, το προϊόν αυτό ταξινομείται ως εξοπλισμός ομάδας 2 κλάσης Β. Η Ομάδα 2 σημαίνει πως ο εξοπλισμός αυτός παράγει σκόπιμα ενέργεια ραδιοσυχνότητων υπό τη μορφή ηλεκτρομαγνητικής ακτινοβολίας για τη θερμική κατεργασία φαγητών. Η Κλάση Β σημαίνει πως ο εξοπλισμός είναι κατάλληλος για χρήση σε οικιακό περιβάλλον.

** - Η εσωτερική χωρητικότητα υπολογίζεται μετρώντας το μέγιστο πλάτος, βάθος και ύψος. Η πραγματική χωρητικότητα υποδοχής φαγητού είναι μικρότερη.

ΩΣ ΜΕΡΟΣ ΤΗΣ ΠΟΛΙΤΙΚΗΣ ΣΥΝΕΧΟΥΣ ΒΕΛΤΙΩΣΗΣ, ΔΙΑΤΗΡΟΥΜΕ ΤΟ ΔΙΚΑΙΩΜΑ ΝΑ ΤΡΟΠΟΠΟΙΗΣΟΥΜΕ ΤΟ ΣΧΕΔΙΑΣΜΟ ΚΑΙ ΤΙΣ ΠΡΟΔΙΑΓΡΑΦΕΣ ΧΩΡΙΣ ΠΡΟΕΙΔΟΠΟΙΗΣΗ.

ΦΟΥΡΝΟΣ ΚΑΙ ΕΞΑΡΤΗΜΑΤΑ



ΦΟΥΡΝΟΣ

1. Πόρτα
2. Μεντεσέδες
3. Λάμπα φούρνου
4. Κάλυμμα κυματοδηγού (ΜΗΝ ΑΦΑΙΡΕΙΤΕ)
5. Πίνακας ελέγχου
6. Σύνδεσμος
7. Μανταλώσεις
8. Εσωτερικό φούρνου
9. Σφραγίσματα της πόρτας και επιφάνειες στεγανοποίησης
10. Μάνταλα ασφαλείας πόρτας
11. Ανοίγματα εξαερισμού
12. Εξωτερικό κάλυμμα
13. Καλώδιο παροχής ρεύματος
14. Κομπι ανοίγματος πόρτας

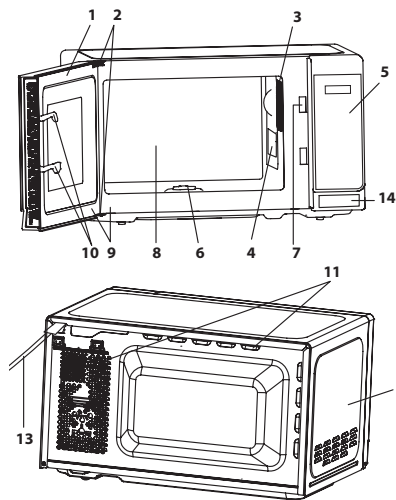

ΕΞΑΡΤΗΜΑΤΑ:

Ελέγξτε για να βεβαιωθείτε ότι παρέχονται τα παρακάτω εξαρτήματα:

15. Περιστρεφόμενος δίσκος (γυαλί)
16. Στήριγμα περιστρεφόμενου δίσκου
17. Σύνδεσμος
18. Σχάρα (Μόνο για τα μοντέλα με γκρίλ)

- Τοποθετήστε το στήριγμα του περιστρεφόμενου δίσκου στο κέντρο του πατώματος του φούρνου ώστε να μπορεί να περιστρέφεται ελεύθερα γύρω από το σύνδεσμο. Στη συνέχεια τοποθετήστε τον περιστρεφόμενο δίσκο πάνω στο στήριγμά του ώστε να εφαρμόσει σταθερά στο σύνδεσμο.
- Για να αποφύγετε ζημιά στον περιστρεφόμενο δίσκο, βεβαιωθείτε ότι τα πιάτα ή τα δοχεία σηκώνονται χωρίς να ακουμπούν στο χείλος του περιστρεφόμενου δίσκου, όταν τα απομακρύνετε από τον φούρνο.
- Η σχάρα έχει σχεδιαστεί για χρήση μόνο με φούρνους γκρίλ. Μη χρησιμοποιείτε τη σχάρα κατά τη λειτουργία μικροκυμάτων.
- Για χρήση της σχάρας, ανατρέξτε στις ενότητες μαγειρέματος στο γκρίλ στη σελίδα EL-20.

Μην ακουμπάτε ποτέ το γκρίλ όταν είναι ζεστό.

ΣΗΜΕΙΩΣΗ: Κατά την παραγγελία εξαρτημάτων, αναφέρετε δύο στοιχεία: το όνομα του ανταλλακτικού και το όνομα του μοντέλου.

Πλήμνη (εσωτερικά)

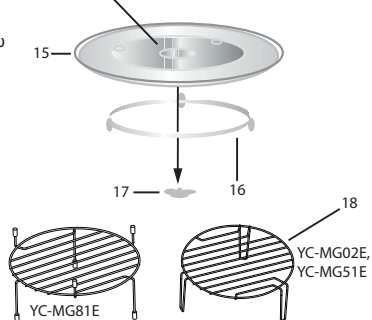

ΣΗΜΕΙΩΣΕΙΣ:

- Το κάλυμμα του κυματοδηγού είναι εύθραυστο. Πρέπει να είστε προσεκτικοί όταν καθαρίζετε το εσωτερικό του φούρνου, για να εξασφαλίσετε ότι δεν θα πάθει ζημιά.
- Μετά το μαγείρεμα φαγητών με λίπη χωρίς κάλυμμα, πάντα να καθαρίζετε διεξοδικά το εσωτερικό και ιδιαίτερα το στοιχείο θέρμανσης γκρίλ· αυτά πρέπει να είναι στεγνά και χωρίς λίπος. Το μαζεμένο λίπος μπορεί να υπερθερμανθεί και να αρχίσει να καπνίζει ή να πιάσει φωτιά.
- Πάντα να λειτουργείτε το φούρνο με τον περιστρεφόμενο δίσκο και το στήριγμά του εφαρμοσμένα σωστά. Αυτό συμβάλλει στο πλήρες, ομοιόμορφο μαγείρεμα. Ένας κακώς εφαρμοσμένος περιστρεφόμενος δίσκος ενδέχεται να μην περιστρέφεται σωστά και θα μπορούσε να προκαλέσει ζημιά στο φούρνο.
- Κάθε φαγητό και δοχείο φαγητού πρέπει να τοποθετείται πάντα πάνω στον περιστρεφόμενο δίσκο για μαγείρεμα.
- Ο περιστρεφόμενος δίσκος περιστρέφεται σύμφωνα με τη φορά των δεικτών του ρολογιού ή αντίστροφα. Η κατεύθυνση περιστροφής μπορεί να αλλάξει κάθε φορά που εκκινείτε το φούρνο. Αυτό δεν επηρεάζει την απόδοση του μαγειρέματος.



ΠΡΟΕΙΔΟΠΟΙΗΣΗ: Αυτό το σύμβολο σημαίνει ότι οι επιφάνειες μπορούν να γίνουν καυτές κατά τη διάρκεια της χρήσης. Η πόρτα, το εξωτερικό κάλυμμα, το εσωτερικό του φούρνου, τα εξαρτήματα και τα πιάτα θα γίνουν πολύ ζεστά κατά τη διάρκεια της λειτουργίας. Για να αποφύγετε εγκαύματα, πάντα να φοράτε χοντρά γάντια φούρνου.



ΠΙΝΑΚΑΣ ΕΛΕΓΧΟΥ

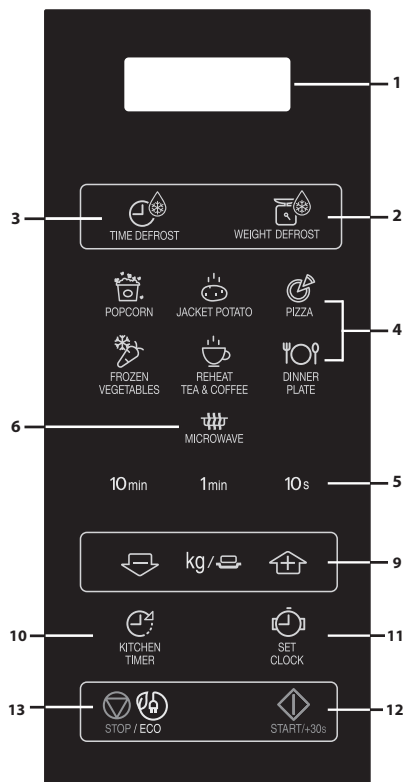

μόνο μικροκύματα

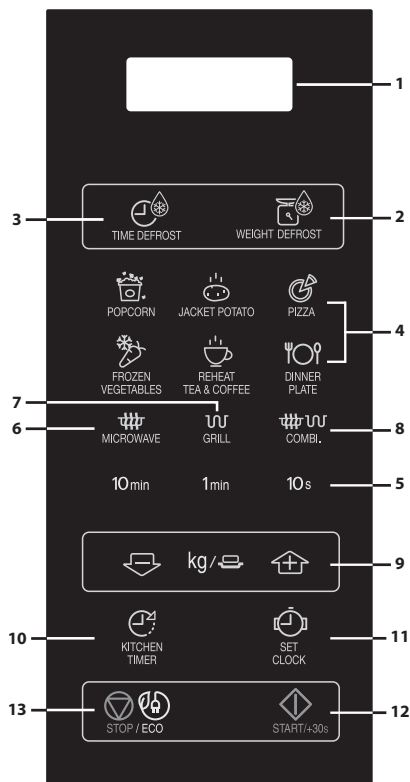

μικροκύματα + γκριλ

1. ΨΗΦΙΑΚΗ ΟΘΟΝΗ
2. Πλήκτρο ΑΠΟΥΞΗ ΜΕ ΒΑΡΟΣ
3. Πλήκτρο ΑΠΟΨΥΞΗ ΜΕ ΧΡΟΝΟ
4. Πλήκτρα ΑΥΤΟΜΑΤΑ ΜΕΝΟΥ
5. Πλήκτρα ΧΡΟΝΟΣ
6. Πλήκτρο ΕΠΙΠΕΔΟ ΙΣΧΥΟΣ ΜΙΚΡΟΚΥΜΑΤΩΝ:
Πατήστε για επιλογή επιπέδου ισχύος μικροκυμάτων.
7. Πλήκτρο Γκριλ
8. Πλήκτρο Μιξ Γκριλ
9. Πλήκτρα ΒΑΡΟΣ/ΜΕΡΙΔΑ (επάνω και κάτω)
10. Πλήκτρο ΧΡΟΝΟΜΕΤΡΗΤΗΣ ΚΟΥΖΙΝΑΣ
Πιέστε το για να χρησιμοποιήσετε χρονόμετρο λεπτών, ή για να προγραμματίσετε χρόνο αναμονής.
11. Πλήκτρο ΡΥΘΜΙΣΗ ΡΟΛΟΓΙΟΥ
12. ΕΝΑΡΞΗ/◇ +30s
13. Πλήκτρο STOP/ECO



ΣΗΜΑΝΤΙΚΕΣ ΟΔΗΓΙΕΣ ΑΣΦΑΛΕΙΑΣ: ΔΙΑΒΑΣΤΕ ΠΡΟΣΕΚΤΙΚΑ ΚΑΙ ΦΥΛΑΞΤΕ ΓΙΑ ΜΕΛΛΟΝΤΙΚΗ ΑΝΑΦΟΡΑ

Για να αποφύγετε τον κίνδυνο πυρκαγιάς.

Ο φούρνος μικροκυμάτων δεν θα πρέπει να αφήνεται χωρίς επίβλεψη κατά τη διάρκεια της λειτουργίας. Επίπεδα ισχύος που είναι υπερβολικά υψηλά, ή χρόνοι μαγειρέματος εξαιρετικά μεγάλοι, μπορούν να υπερθερμάνουν τα φαγητά και να έχουν ως αποτέλεσμα πυρκαγιά.

Ο φούρνος αυτός έχει σχεδιαστεί αποκλειστικά για χρήση πάνω σε πάγκο. Δεν έχει σχεδιαστεί ως εντοιχισμένος σε μονάδα κουζίνας.

Μην τοποθετείτε το φούρνο μέσα σε ντουλάπι.

Η ηλεκτρική παροχή πρέπει να είναι εύκολα προσβάσιμη ώστε η μονάδα να μπορεί να αποσυνδεθεί εύκολα σε περίπτωση ανάγκης.

Η παροχή εναλλασσόμενου ηλεκτρικού ρεύματος πρέπει να είναι 230 V, 50 Hz, με ασφάλεια ελάχιστης έντασης 10 A, ή αυτόματο διακόπτη ελάχιστης έντασης 10 A.

Πρέπει να παρέχεται ένα ξεχωριστό κύκλωμα που θα εξυπηρετεί μόνο αυτή τη συσκευή.

Μην τοποθετείτε το φούρνο σε περιοχές όπου παράγεται θερμότητα.

Για παράδειγμα, κοντά σε συμβατικό φούρνο.

Μην εγκαθιστάτε το φούρνο σε περιοχή με υψηλή υγρασία ή σε σημείο όπου μπορεί να συγκεντρωθεί υγρασία.



ΣΗΜΑΝΤΙΚΕΣ ΟΔΗΓΙΕΣ ΑΣΦΑΛΕΙΑΣ

Μην αποθηκεύετε ή χρησιμοποιείτε το φούρνο σε εξωτερικούς χώρους.

Εάν παρατηρήσετε καπνό, σβήστε ή αποσυνδέστε το φούρνο και κρατήστε την πόρτα κλειστή ώστε να καταπνίξετε οποιεσδήποτε φλόγες.

Χρησιμοποιείτε μόνο δοχεία και σκεύη που είναι κατάλληλα για μικροκύματα. Τα σκεύη θα πρέπει να ελέγχονται ώστε να βεβαιώνεται πως είναι κατάλληλα για χρήση σε φούρνους μικροκυμάτων.

Όταν ζεσταίνετε φαγητό σε πλαστικά ή χάρτινα δοχεία, ελέγχετε το φούρνο εξαιτίας της πιθανότητας ανάφλεξης.

Μετά τη χρήση, καθαρίστε το κάλυμμα του κυματοδηγού, το εσωτερικό του φούρνου, τον περιστρεφόμενο δίσκο και το στήριγμα κυλίνδρου. Αυτά πρέπει να είναι στεγνά και χωρίς λίπη. Το συσσωρευμένο λίπος μπορεί να υπερθερμανθεί και να ξεκινήσει να καπνίζει ή να πιάσει φωτιά.

Μην τοποθετείτε εύφλεκτα υλικά κοντά στο φούρνο ή στα ανοίγματα εξαερισμού.

Μην μπλοκάρετε τα ανοίγματα εξαερισμού.

Αφαιρέστε όλα τα μεταλλικά σφραγίσματα, τα σύρματα, κτλ., από το φαγητό και από τις συσκευασίες φαγητού.

Τα ηλεκτρικά τόξα που μπορεί να δημιουργηθούν σε μεταλλικές επιφάνειες, μπορεί να προκαλέσουν πυρκαγιά.

Μη χρησιμοποιείτε το φούρνο μικροκυμάτων για να θερμάνετε λάδια για τηγάνισμα. Η θερμοκρασία δεν

ΣΗΜΑΝΤΙΚΕΣ ΟΔΗΓΙΕΣ ΑΣΦΑΛΕΙΑΣ



ελέγχεται και το λάδι μπορεί να αρπάξει φωτιά.

Για να φτιάξετε ποπ-κορν, χρησιμοποιείτε μόνο ειδικούς παρασκευαστές μικροκυμάτων για ποπ-κορν.

Μην αποθηκεύετε φαγητό ή άλλα αντικείμενα μέσα στο φούρνο.

Ελέγξτε τις ρυθμίσεις αφού ξεκινήσετε το φούρνο για να βεβαιωθείτε πως ο φούρνος λειτουργεί όπως επιθυμείτε.

Για να αποφύγετε υπερθέρμανση και πυρκαγιά, πρέπει να δίνετε ιδιαίτερη προσοχή όταν μαγειρεύετε ή ξαναζεσταίνετε φαγητό με υψηλό περιεχόμενο ζάχαρης ή λίπους, για παράδειγμα, λουκάνικα, πίτες ή χριστουγεννιάτικη πουτίγκα.

Ανατρέξτε στις αντίστοιχες υποδείξεις στο εγχειρίδιο λειτουργίας.

Για να αποφύγετε την πιθανότητα τραυματισμού.

ΠΡΟΕΙΔΟΠΟΙΗΣΗ:

Μη χρησιμοποιείτε το φούρνο εάν έχει υποστεί βλάβη ή εάν δυσλειτουργεί. Ελέγξτε τα ακόλουθα πριν τη χρήση:

- a) Σιγουρευτείτε ότι η πόρτα κλείνει σωστά και βεβαιωθείτε ότι είναι σωστά ευθυγραμμισμένη και δεν είναι στραβωμένη.
- b) Τα μάνταλα ασφαλείας και τους μεντεσέδες· ελέγξτε για να σιγουρευτείτε ότι δεν είναι σπασμένα ή χαλαρά.
- c) Τα σφραγίσματα τις πόρτας και τις επιφάνειες σφράγισης· βεβαιωθείτε ότι δεν έχουν υποστεί βλάβη.
- d) Το εσωτερικό του φούρνου ή πάνω στην πόρτα· βεβαιωθείτε ότι δεν υπάρχουν βαθουλώματα.
- e) Το καλώδιο παροχής ρεύματος και το βύσμα·



ΣΗΜΑΝΤΙΚΕΣ ΟΔΗΓΙΕΣ ΑΣΦΑΛΕΙΑΣ

βεβαιωθείτε ότι δεν έχουν υποστεί βλάβη.

Εάν η πόρτα ή τα σφραγίσματα της πόρτας έχουν υποστεί βλάβη, ο φούρνος δεν πρέπει να τεθεί σε λειτουργία μέχρι να επισκευαστεί από κάποιο αρμόδιο άτομο.

Ποτέ μην προσαρμόζετε, επισκευάζετε ή τροποποιείτε το φούρνο μόνοι σας. Είναι επικίνδυνο για οποιονδήποτε άλλον εκτός από κάποιο αρμόδιο άτομο, να εκτελέσει οποιαδήποτε εργασία σέρβις ή επισκευής που περιλαμβάνει την αφαίρεση του καλύμματος το οποίο προστατεύει από την έκθεση σε ενέργεια μικροκυμάτων.

Μη λειτουργείτε το φούρνο με την πόρτα ανοικτή και μην τροποποιείτε με οποιονδήποτε τρόπο τα μάνταλα ασφαλείας της πόρτας. Μη λειτουργείτε το φούρνο εάν παρεμβάλλεται κάποιο αντικείμενο ανάμεσα στα σφραγίσματα της πόρτας και τις επιφάνειες στεγανοποίησης.

Μην επιτρέπετε τη συσσώρευση λίπους ή βρωμιάς πάνω στα σφραγίσματα της πόρτας και τα γειτνιάζοντα τμήματα. Καθαρίζετε το φούρνο σε τακτά χρονικά διαστήματα και αφαιρείτε οποιεσδήποτε αποθέσεις τροφής. Ακολουθείτε τις οδηγίες σχετικά με το θέμα 'Καθαρισμός και Συντήρηση' στη σελίδα EL-26.

Αποτυχία να διατηρήσετε το φούρνο σε καθαρή κατάσταση θα μπορούσε να οδηγήσει σε αλλοίωση της επιφάνειας η οποία θα μπορούσε να επηρεάσει

ΣΗΜΑΝΤΙΚΕΣ ΟΔΗΓΙΕΣ ΑΣΦΑΛΕΙΑΣ



δυσμενώς τη ζωή της συσκευής και πιθανώς να οδηγήσει σε επικίνδυνη κατάσταση.

Άτομα με ΒΗΜΑΤΟΔΟΤΕΣ πρέπει να συμβουλευτούν τον γιατρό τους ή τον κατασκευαστή του βηματοδότη για προφυλάξεις σχετικά με τους φούρνους μικροκυμάτων.

Για να αποφύγετε την πιθανότητα ηλεκτροπληξίας.

Σε καμία περίπτωση δεν πρέπει να αφαιρέσετε το εξωτερικό κάλυμμα.

Ποτέ μη χύνετε ή εισάγετε αντικείμενα στα ανοίγματα της ασφάλειας της πόρτας ή στα ανοίγματα εξαερισμού. Σε περίπτωση διαρροής υγρού, σβήστε και αποσυνδέστε το φούρνο αμέσως, και καλέστε ένα εξουσιοδοτημένο αντιπρόσωπο σέρβις της SHARP.

Μη βυθίζετε το καλώδιο ή το βύσμα παροχής ρεύματος σε νερό ή σε οποιοδήποτε άλλο υγρό.

Μην αφήνετε το καλώδιο παροχής ρεύματος να κρέμεται από την άκρη του τραπέζιου ή του πάγκου εργασίας.

Κρατήστε το καλώδιο παροχής ρεύματος μακριά από θερμές επιφάνειες, συμπεριλαμβανομένου του πίσω μέρους του φούρνου.

Κρατήστε τη συσκευή και το καλώδιό της μακριά από παιδιά ηλικίας κάτω των 8 ετών.

Μην επιχειρείτε να αντικαταστήσετε τη λάμπα του φούρνου μόνοι σας, και μην επιτρέπετε σε κάποιον ο οποίος δεν είναι ηλεκτρολόγος εξουσιοδοτημένος από τη SHARP να κάνει κάτι τέτοιο. Εάν η λάμπα του φούρνου παρουσιάσει βλάβη, παρακαλούμε συμβουλευτείτε τον



ΣΗΜΑΝΤΙΚΕΣ ΟΔΗΓΙΕΣ ΑΣΦΑΛΕΙΑΣ

αντιπρόσωπό σας ή ένα εξουσιοδοτημένο αντιπρόσωπο σέρβις της SHARP.

Εάν παρουσιαστεί βλάβη στο καλώδιο παροχής ρεύματος αυτής της συσκευής, πρέπει να αντικατασταθεί με ειδικό καλώδιο.

Η αντικατάσταση πρέπει να εκτελεστεί από εξουσιοδοτημένο αντιπρόσωπο σέρβις της SHARP.

Για να αποφύγετε την πιθανότητα έκρηξης και ξαφνικού βρασμού:

ΠΡΟΕΙΔΟΠΟΙΗΣΗ: Υγρά και άλλα φαγητά δεν πρέπει να θερμαίνονται σε σφραγισμένα δοχεία εφόσον είναι πιθανό να εκραγούν.

Η θέρμανση αναψυκτικών με μικροκύματα μπορεί να οδηγήσει σε καθυστερημένη έκρηξη βρασμού, επομένως πρέπει να δίνεται προσοχή στο χειρισμό του δοχείου.

Ποτέ μη χρησιμοποιείτε σφραγισμένα δοχεία. Αφαιρέστε τα σφραγίσματα και τα καπάκια πριν τη χρήση. Τα σφραγισμένα δοχεία μπορεί να εκραγούν εξαιτίας της συσσώρευσης πίεσης ακόμα και όταν ο φούρνος έχει σβήσει.

Προσέχετε όταν βάζετε στα μικροκύματα υγρά. Χρησιμοποιείτε δοχεία με φαρδύ στόμιο ώστε να επιτρέπεται η διαφυγή των φυσαλίδων.

Ποτέ μη ζεσταίνετε υγρά σε δοχεία με στενό στόμιο, όπως μπιμπερό, εφόσον αυτό μπορεί να οδηγήσει στην έκρηξη των περιεχομένων από το δοχείο όταν

ΣΗΜΑΝΤΙΚΕΣ ΟΔΗΓΙΕΣ ΑΣΦΑΛΕΙΑΣ



αυτό θερμανθεί, και στην πρόκληση εγκαυμάτων.

Για να αποφύγετε ξαφνική έκρηξη αναβράζοντος υγρού και πιθανό ζεμάτισμα:

1. Μην χρησιμοποιείτε για πολλή ώρα.
2. Ανακατέψτε το υγρό πριν το ζέσταμα/ξαναζέσταμα.
3. Προτείνεται να βάζετε μία γυάλινη ράβδο ή ένα παρόμοιο εργαλείο (όχι μεταλλικό) στο υγρό ενώ αναθερμαίνεται.
4. Αφήστε το υγρό να ηρεμήσει για τουλάχιστον 20 δευτερόλεπτα στο φούρνο στο τέλος του χρόνου μαγειρέματος για να αποφύγετε καθυστερημένο εκρηκτικό βρασμό.

Μη μαγειρεύετε αβγά με το τσόφλι τους. Τα βραστά ολόκληρα αβγά δεν πρέπει να ζεσταίνονται στα μικροκύματα εφόσον μπορεί να εκραγούν ακόμα και αφού το μαγείρεμα έχει λήξει. Για να μαγειρέψετε ή να ξαναζεστάνετε αβγά που δεν έχουν ανακατευτεί και δεν έχουν γίνει ομελέτα, τρυπήστε τους κρόκους και τα ασπράδια, ειδάλλως τα αβγά μπορεί να εκραγούν. Ξεφλουδίστε και κόψτε σε φέτες τα βρασμένα αβγά προτού τα ξαναζεστάνετε στο φούρνο μικροκυμάτων.

Πριν το μαγείρεμα, διατρυπήστε τη φλούδα/πέτσα φαγητών όπως οι πατάτες, τα λουκάνικα και τα φρούτα, ειδάλλως μπορεί να εκραγούν.

Για να αποφύγετε την πιθανότητα εγκαυμάτων.

ΠΡΟΕΙΔΟΠΟΙΗΣΗ: Τα περιεχόμενα των μπιμπερό



ΣΗΜΑΝΤΙΚΕΣ ΟΔΗΓΙΕΣ ΑΣΦΑΛΕΙΑΣ

και των βάζων με παιδικές τροφές πρέπει να ανακατεύονται ή να ανακινούνται και πρέπει να ελέγχεται η θερμοκρασία πριν την κατανάλωση, ώστε να αποφευχθούν εγκαύματα.

Χρησιμοποιείτε πιάστρες ή γάντια φούρνου όταν απομακρύνετε το φαγητό από το φούρνο για να αποφύγετε εγκαύματα.

Πάντα να ανοίγετε τα δοχεία, τους παρασκευαστές ποπ-κορν, τις σακούλες μαγειρέματος για φούρνο, κτλ, μακριά από το πρόσωπο και τα χέρια για να αποφύγετε εγκαύματα από ατμούς και έκρηξη βρασμού.

Για να αποφύγετε εγκαύματα, πάντα να ελέγχετε τη θερμοκρασία του φαγητού και να ανακατεύετε πριν το σερβίρισμα και να δίνετε ιδιαίτερη προσοχή στη θερμοκρασία του φαγητού και των ποτών που δίνονται σε μωρά, παιδιά ή ηλικιωμένους. Τα προσβάσιμα τμήματα μπορεί να ζεσταθούν κατά τη διάρκεια της χρήσης. Τα νεαρά παιδιά πρέπει να κρατούνται μακριά.

Η θερμοκρασία του δοχείου δεν αποτελεί αληθινή ένδειξη της θερμοκρασίας του φαγητού ή του ποτού· ελέγχετε πάντα τη θερμοκρασία φαγητού.

Να στέκεστε πάντα πίσω από την πόρτα του φούρνου όταν την ανοίγετε, για να αποφύγετε εγκαύματα από ατμούς και θερμότητα που διαφεύγουν.

Κόβετε σε φέτες γεμιστά φαγητά φούρνου αφού τα ζεστάνετε για να απελευθερωθούν οι ατμοί και να αποφύγετε εγκαύματα.

ΣΗΜΑΝΤΙΚΕΣ ΟΔΗΓΙΕΣ ΑΣΦΑΛΕΙΑΣ

Κρατήστε τα παιδιά μακριά από την πόρτα για την προστασία τους από εγκαύματα.

Για να αποφύγετε κακή χρήση από παιδιά.

ΠΡΟΕΙΔΟΠΟΙΗΣΗ: Να επιτρέπετε τη χρήση του φούρνου σε παιδιά ηλικίας 8 ετών και πάνω χωρίς επίβλεψη μόνον εφόσον τους έχουν παρασχεθεί επαρκείς οδηγίες ώστε να να μπορούν να

χρησιμοποιούν το φούρνο με ασφάλεια και εφόσον κατανοούν τους κινδύνους της μη σωστής χρήσης.

Κατά τις λειτουργίες ΓΚΡΙΛ, ΜΙΞ ΓΚΡΙΛ και ΑΥΤΟΜΑΤΟ ΜΕΝΟΥ της συσκευής, τα παιδιά θα πρέπει να χρησιμοποιούν το φούρνο υπό την επίβλεψη κάποιου ενήλικου λόγω της αναπτυσσόμενης θερμοκρασίας.

Η συσκευή αυτή δεν προορίζεται για χρήση από άτομα (περιλαμβανομένων παιδιών) με μειωμένες σωματικές, αισθητήριες ή διανοητικές ικανότητες, ή από άτομα χωρίς εμπειρία ή γνώση, εκτός αν τη χρησιμοποιούν υπό επίβλεψη ή έχουν λάβει οδηγίες σχετικά με τη χρήση της συσκευής από άτομο υπεύθυνο για την ασφάλειά τους.

Τα παιδιά θα πρέπει να επιβλέπονται προκειμένου να διασφαλιστεί ότι δεν θα παίζουν με τη συσκευή.

Μη γέρνετε πάνω στην πόρτα του φούρνου και μην κάνετε κούνια πάνω της. Μην παίζετε με το φούρνο, ούτε να τον χρησιμοποιείτε ως παιχνίδι.

Τα παιδιά πρέπει να μαθαίνουν όλες τις σημαντικές οδηγίες ασφαλείας: χρήση πιαστρών, προσεκτική



ΣΗΜΑΝΤΙΚΕΣ ΟΔΗΓΙΕΣ ΑΣΦΑΛΕΙΑΣ

αφαίρεση καλυμμάτων φαγητού· να δίνεται ιδιαίτερη προσοχή στις συσκευασίες (π.χ. αυτοθερμαινόμενα υλικά) που είναι σχεδιασμένες να κάνουν το φαγητό τραγανό, μιας και μπορεί να είναι υπερβολικά ζεστές.

Άλλες προειδοποιήσεις

Ποτέ μην τροποποιείτε το φούρνο με κανένα τρόπο.

Μη μετακινείτε το φούρνο ενώ βρίσκεται σε λειτουργία.

Η συσκευή αυτή προορίζεται για οικιακή.

Ο φούρνος μικροκυμάτων προορίζεται για θέρμανση φαγητών και ποτών. Η αποξήρανση τροφίμων, το στέγνωμα ρούχων και η θέρμανση θερμοφόρων, παντοφλών, σπόγγων, μουσκεμένων πανιών και παρόμοιων μπορεί να οδηγήσει σε κίνδυνο τραυματισμού, ανάφλεξη, ή φωτιά. Δεν είναι κατάλληλος για εμπορική ή εργαστηριακή χρήση.

Για να συμβάλλετε στην ομαλή χρήση του φούρνου σας και να αποφύγετε βλάβη.

Ποτέ να μη λειτουργείτε το φούρνο ενώ είναι άδειος.

Κατά τη χρήση σκεύους ψησίματος ή αυτοθερμαινόμενου υλικού, να τοποθετείτε πάντα ένα θερμομονωτικό στοιχείο από κάτω, όπως πιάτο πορσελάνης, για τη αποφυγή πρόκλησης ζημιάς στον περιστρεφόμενο δίσκο και το στήριγμά του λόγω θερμικής καταπόνησης. Δεν πρέπει να υπερβαίνεται ο χρόνος προθέρμανσης που προσδιορίζεται στις οδηγίες των σκευών.

Μη χρησιμοποιείτε μεταλλικά σκεύη, τα οποία εκτρέπουν τα μικροκύματα και μπορούν να προκαλέσουν ηλεκτρικά

ΣΗΜΑΝΤΙΚΕΣ ΟΔΗΓΙΕΣ ΑΣΦΑΛΕΙΑΣ



τόξα. Μην τοποθετείτε μεταλλικά κουτιά στο φούρνο. Χρησιμοποιείτε μόνο τον περιστρεφόμενο δίσκο και το στήριγμά του που είναι σχεδιασμένα για αυτό το φούρνο. Μην λειτουργείτε το φούρνο χωρίς τον περιστρεφόμενο δίσκο.

Για την αποφυγή της θραύσης του περιστρεφόμενου δίσκου:

- a) Πριν από τον καθαρισμό του με νερό, αφήνετε τον περιστρεφόμενο δίσκο να κρυώσει.
- b) Μην βάζετε θερμά φαγητά ή σκεύη πάνω στον κρύο περιστρεφόμενο δίσκο.
- c) Μην βάζετε κρύα φαγητά ή σκεύη πάνω στο θερμό περιστρεφόμενο δίσκο.

Μην τοποθετείτε τίποτα στο εξωτερικό περίβλημα κατά τη διάρκεια της λειτουργίας.

ΣΗΜΕΙΩΣΗ:

Μη χρησιμοποιείτε πλαστικά δοχεία για θέρμανση με μικροκύματα εάν ο φούρνος είναι ακόμη θερμός λόγω χρήσης των λειτουργιών ΓΚΡΙΛ και ΜΙΞ ΓΚΡΙΛ διότι μπορεί να λιώσουν.

Τα πλαστικά δοχεία δεν πρέπει να χρησιμοποιούνται κατά τις παραπάνω λειτουργίες εκτός εάν ο κατασκευαστής των δοχείων δηλώνει πως είναι κατάλληλα.

Εάν δεν είστε σίγουροι σχετικά με το πώς να συνδέσετε το φούρνο σας, παρακαλούμε συμβουλευτείτε ένα εξουσιοδοτημένο, διαπιστευμένο ηλεκτρολόγο.

Ούτε ο κατασκευαστής ούτε ο αντιπρόσωπος μπορούν



ΣΗΜΑΝΤΙΚΕΣ ΟΔΗΓΙΕΣ ΑΣΦΑΛΕΙΑΣ

να δεχτούν ευθύνη για βλάβη του φούρνου ή ατομικό τραυματισμό που προέρχεται από αστοχία τήρησης της ορθής διαδικασίας ηλεκτρικής σύνδεσης.

Περιστασιακά μπορεί να σχηματιστούν στους τοίχους του φούρνου ή γύρω από τα σφραγίσματα της πόρτας και τις επιφάνειες σφράγισης, υδρατμοί ή σταγόνες. Αυτό είναι φυσιολογικό και δεν είναι ένδειξη διαρροής του φούρνου ή δυσλειτουργίας.



Αυτό το σύμβολο υποδηλώνει ότι οι επιφάνειες είναι πιθανό να ζεσταθούν κατά τη χρήση.



1. Αφαιρέστε κάθε υλικό συσκευασίας από το εσωτερικό του φούρνου και αφαιρέστε οποιαδήποτε προστατευτική μεμβράνη βρίσκεται στην επιφάνεια του εξωτερικού καλύμματος του φούρνου μικροκυμάτων.
2. Ελέγξτε το φούρνο προσεκτικά για οποιαδήποτε σημάδια βλάβης.
3. Τοποθετήστε το φούρνο πάνω σε μια ασφαλή, επίπεδη επιφάνεια που αντέχει το βάρος του φούρνου και επιπλέον το βαρύτερο αντικείμενο που είναι πιθανό να θερμανθεί μέσα στο φούρνο. Μην τοποθετείτε το φούρνο μέσα σε ντουλάπι.
4. Επιλέξτε μια επίπεδη επιφάνεια όπου παρέχεται αρκετός χώρος για τις εισόδους και/ή εξόδους εξαερισμού.

Η πίσω επιφάνεια της συσκευής μπορεί να ακουμπά σε τοίχο.

- Ελεύθερο ύψος εγκατάστασης τουλάχιστον 85 εκ.
- Απαιτείται ελάχιστος χώρος τουλάχιστον 20εκ. ανάμεσα στις πλευρές του φούρνου μικροκυμάτων και οποιουδήποτε γειτονικούς τοίχους.
- Αφήστε ελάχιστο χώρο τουλάχιστον 30 εκ. πάνω από το φούρνο.
- Μην αφαιρείτε τα πόδια από τη βάση του φούρνου.
- Η φραγή των ανοιγμάτων εισόδου και/ή εξόδου αέρα μπορεί να προκαλέσει βλάβη στο φούρνο.
- Τοποθετήστε το φούρνο όσο το δυνατόν μακρύτερα από ραδιόφωνα και τηλεοράσεις. Η λειτουργία του φούρνου μικροκυμάτων μπορεί να προκαλέσει παρεμβολές στη λήψη από το ραδιόφωνο ή την τηλεόρασή σας.



ΕΓΚΑΤΑΣΤΑΣΗ

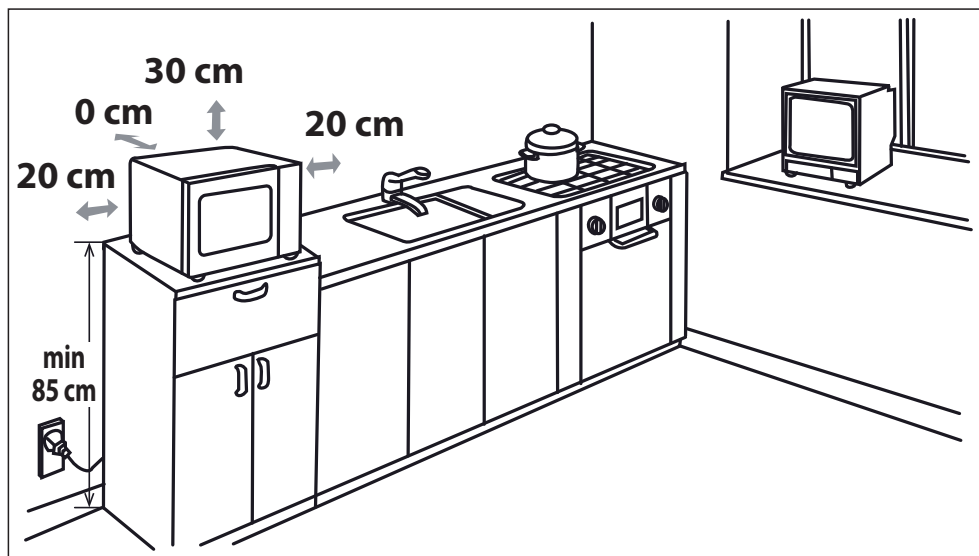

5. Συνδέστε με ασφάλεια το βύσμα τροφοδοσίας του φούρνου σε μια γειωμένη οικιακή ηλεκτρική πρίζα.

ΠΡΟΕΙΔΟΠΟΙΗΣΗ: Μην τοποθετείτε το φούρνο σε σημεία όπου παράγεται θερμότητα, υδρατμοί ή υψηλά επίπεδα υγρασίας (για παράδειγμα, κοντά σε ή πάνω από συμβατικό φούρνο) ή κοντά σε υλικά που αναφλέγονται (για παράδειγμα, κουρτίνες).

Μην φράσσετε ή εμποδίζετε τα ανοίγματα εξαερισμού.

Μην τοποθετείτε αντικείμενα πάνω από το φούρνο.

Μην αγγίζετε το εξωτερικό του φούρνου μικροκυμάτων κατά τη διάρκεια ή σύντομα μετά το τέλος της λειτουργίας, καθώς θα είναι θερμό.

ΠΡΙΝ ΤΗ ΛΕΙΤΟΥΡΓΙΑ





Συνδέστε το φούρνο. Η ένδειξη του φούρνου εμφανίζει: "0:00", ακούγεται μια φορά ένα ηχητικό σήμα.

Το μοντέλο αυτό έχει λειτουργία ρολογιού και ο φούρνος καταναλώνει λιγότερο από 1,0 W στην κατάσταση αναμονής. Για να ρυθμίσετε το ρολόι, ανατρέξτε παρακάτω.

ΡΥΘΜΙΣΗ ΤΟΥ ΡΟΛΟΓΙΟΥ



Ο φούρνος διαθέτει λειτουργία ρολογιού 24 ωρών.

1. Πιέστε το πλήκτρο **ΡΥΘΜΙΣΗ ΡΟΛΟΓΙΟΥ**  μία φορά και θα αναβοσβήνει η ένδειξη "0:00".
2. Πιέστε τα πλήκτρα χρόνου και εισαγάγετε την τρέχουσα ώρα. Εισαγάγετε τις ώρες πιέζοντας το πλήκτρο **10 min** και εισαγάγετε τα λεπτά πιέζοντας τα πλήκτρα **1 min** και **10 s**.
3. Πιέστε το πλήκτρο **ΡΥΘΜΙΣΗ ΡΟΛΟΓΙΟΥ**  για να ολοκληρώσετε τη ρύθμιση του ρολογιού.

ΣΗΜΕΙΩΣΕΙΣ:

- Εάν έχει ρυθμιστεί το ρολόι, όταν το μαγείρεμα ολοκληρωθεί, η οθόνη θα εμφανίσει τη σωστή ώρα της ημέρας. Εάν το ρολόι δεν έχει οριστεί, η οθόνη θα δείξει μόνο "0:00" όταν ολοκληρωθεί το μαγείρεμα.
- Για να ελέγξετε την ώρα κατά τη διάρκεια μιας διεργασίας μαγειρέματος, πιέστε το πλήκτρο **ΡΥΘΜΙΣΗ ΡΟΛΟΓΙΟΥ** και η οθόνη LED εμφανίζει την ώρα για 2-3 δευτερόλεπτα. Η διεργασία μαγειρέματος δεν επηρεάζεται από αυτό.
- Κατά τη διαδικασία ρύθμισης του ρολογιού, αν πατηθεί το πλήκτρο **STOP** ή εάν δεν εκτελεστεί καμία λειτουργία εντός 1 λεπτού, ο φούρνος θα επανέλθει στην προηγούμενη ρύθμιση.
- Εάν η ηλεκτρική παροχή προς το φούρνο μικροκυμάτων σας διακοπεί, η οθόνη θα δείχνει διακοπτόμενα την ένδειξη "00:00" όταν επανέλθει το ρεύμα. Εάν αυτό συμβεί κατά τη διάρκεια του μαγειρέματος, το πρόγραμμα θα διαγραφεί. Επίσης θα διαγραφεί η ώρα της ημέρας.

ΕΠΙΠΕΔΑ ΙΣΧΥΟΣ ΜΙΚΡΟΚΥΜΑΤΩΝ



Επίπεδο ισχύος	Πιέστε το κουμπί ΕΠΙΠΕΔΑ ΕΝΕΡΓΕΙΑΣ ΜΙΚΡΟΚΥΜΑΤΩΝ 	Οθόνη (Ποσοστό)
ΥΨΗΛΟ	x1	100P
	x2	90P
ΜΕΣΑΙΟ ΥΨΗΛΟ	x3	80P
	x4	70P
ΜΕΣΑΙΟ	x5	60P
	x6	50P
ΜΕΣΑΙΟ ΧΑΜΗΛΟ (ΑΠΟΨΥΞΗ)	x7	40P
	x8	30P
ΧΑΜΗΛΟ	x9	20P
	x10	10P
	x11	0P

- Ο φούρνος σας έχει 11 επίπεδα ενέργειας, όπως φαίνεται.
- Για να αλλάξετε το επίπεδο ισχύος για το μαγείρεμα, πιέστε το πλήκτρο **ΕΠΙΠΕΔΟ ΙΣΧΥΟΣ ΜΙΚΡΟΚΥΜΑΤΩΝ** ώσπου να εμφανιστεί στην οθόνη το επιθυμητό επίπεδο. Πιέστε το πλήκτρο **ΕΝΑΡΞΗ** για να ξεκινήσει ο φούρνος.
- Για να ελέγξετε το επίπεδο ισχύος μικροκυμάτων κατά τη διάρκεια του μαγειρέματος, πιέστε το πλήκτρο **ΕΠΙΠΕΔΟ ΙΣΧΥΟΣ ΜΙΚΡΟΚΥΜΑΤΩΝ**. Το επίπεδο ισχύος μικροκυμάτων θα εμφανίζεται όσο διάστημα πιέζετε με το δάκτυλό σας το πλήκτρο **ΕΠΙΠΕΔΟ ΙΣΧΥΟΣ ΜΙΚΡΟΚΥΜΑΤΩΝ**. Ο φούρνος συνεχίζει την αντίστροφη μέτρηση παρ' όλο που η οθόνη εμφανίζει το επίπεδο ισχύος.
- Εάν επιλεγεί η ένδειξη "0P", ο φούρνος θα λειτουργήσει με τον ανεμιστήρα χωρίς ισχύ. Μπορείτε να χρησιμοποιήσετε το επίπεδο αυτό για την αφαίρεση τυχόν οσμών.

Γενικά ισχύουν οι ακόλουθες συστάσεις:

100P/ 90P - (ΥΨΗΛΟ) χρησιμοποιείται για γρήγορο μαγείρεμα ή αναθέρμανση π.χ. για φαγητά κατσαρόλας, ζεστά ποτά, λαχανικά κ.τ.λ.

80P/ 70P - (ΜΕΣΑΙΟ ΥΨΗΛΟ) χρησιμοποιείται για πιο παρατεταμένο μαγείρεμα τροφίμων με πυκνή σύνθεση όπως ψητά κομμάτια κρέατος, ρολό και γεύματα σεβριρισμένα σε πιάτο, όπως επίσης για ευαίσθητα φαγητά όπως μαλακά κέικ. Σε αυτή τη μειωμένη ρύθμιση, το φαγητό μαγειρεύεται ομοιόμορφα χωρίς να ψήνεται υπερβολικά στις πλευρές.

60P/ 50P - (ΜΕΣΑΙΟ) για στερεές τροφές που απαιτούν περισσότερο χρόνο μαγειρέματος όταν μαγειρεύονται με συμβατικούς τρόπους, π.χ. πιάτα βοδινού, προτείνεται να χρησιμοποιείτε αυτή τη ρύθμιση ενέργειας για να βεβαιωθείτε πως το κρέας θα είναι μαλακό.

40P/ 30P - (ΜΕΣΑΙΟ ΧΑΜΗΛΟ) για απόψυξη, επιλέξτε αυτή τη ρύθμιση ισχύος, για να εξασφαλίσετε την ομοιογενή απόψυξη του φαγητού. Η ρύθμιση αυτή είναι επίσης καλή για να σιγοβράσετε ρύζι, ζυμαρικά, ντάμπλινγκς και για να μαγειρέψετε κάσταρντ αυγού.

20P/ 10P - (ΧΑΜΗΛΟ) Για αργή απόψυξη, π.χ. για τούρτες ή ζύμη.



ΜΗ ΑΥΤΟΜΑΤΗ ΛΕΙΤΟΥΡΓΙΑ

Άνοιγμα της πόρτας:

Για να ανοίξετε την πόρτα του φούρνου, πιέστε το κουμπί ανοίγματος της πόρτας.

Έναρξη λειτουργίας του φούρνου:

Προετοιμάστε και τοποθετήστε το φαγητό σε κατάλληλο δοχείο επάνω στον περιστρεφόμενο δίσκο ή τοποθετήστε το απευθείας επάνω στον περιστρεφόμενο δίσκο. Κλείστε την πόρτα και πατήστε το κουμπί **ΕΝΑΡΞΗ/◊ +30s** αφού επιλέξετε την επιθυμητή λειτουργία μαγειρέματος. Μπορείτε να παρατείνετε τον επιθυμητό χρόνο μαγειρέματος κατά το μη αυτόματο μαγείρεμα πατώντας τα κουμπιά **ΧΡΟΝΟΥ** ή το κουμπί **ΕΝΑΡΞΗ/◊ +30s**.



START/+30s

Αφού οριστεί το πρόγραμμα μαγειρέματος και εάν δεν πιεστεί το πλήκτρο **ΕΝΑΡΞΗ/◊ +30s** εντός 1 λεπτού, ακυρώνεται η ρύθμιση. Αν ανοίξει η πόρτα κατά τη διάρκεια του μαγειρέματος, το κουμπί **ΕΝΑΡΞΗ/◊ +30s** πρέπει να πατηθεί για να συνεχιστεί το μαγείρεμα. Ακούγεται ένας ήχος μία φορά αν πατηθεί σωστά το κουμπί.

Χρησιμοποιήστε το κουμπί **STOP** για να:

1. Διαγράψετε ένα λάθος κατά τον προγραμματισμό.
2. Σταματήσετε το φούρνο προσωρινά κατά τη διάρκεια του μαγειρέματος.
3. Ακυρώσετε ένα πρόγραμμα κατά τη διάρκεια του μαγειρέματος, πιέστε το κουμπί **STOP** δύο φορές.
4. Για να θέσετε και να ακυρώσετε το παιδικό κλείδωμα (ανατρέξτε στη σελίδα EL-25).



STOP / ECO



ΜΑΓΕΙΡΕΜΑ ΜΕ ΜΙΚΡΟΚΥΜΑΤΑ

Ο φούρνος σας μικροκυμάτων μπορεί να προγραμματιστεί για διάρκεια έως 99 λεπτά και 50 δευτερόλεπτα (99,50).

ΜΗ ΑΥΤΟΜΑΤΟ ΜΑΓΕΙΡΕΜΑ/ΜΗ ΑΥΤΟΜΑΤΗ ΑΠΟΨΥΞΗ

- Εισαγάγετε το χρόνο μαγειρέματος και εφαρμόστε επίπεδα ισχύος μικροκυμάτων 100P ως 10P για μαγείρεμα ή απόψυξη (ανατρέξτε στη EL-18).
- Ανακατέψτε ή γυρίστε το φαγητό, αν είναι δυνατόν, 2-3 φορές κατά τη διάρκεια της απόψυξης.
- Μετά το μαγείρεμα, καλύψτε το φαγητό και αφήστε το να ηρεμήσει, εάν συστήνεται.
- Μετά την απόψυξη, καλύψτε το φαγητό με αλουμινοφύλλο και αφήστε το να ηρεμήσει μέχρι να αποψυχθεί πλήρως.

Παράδειγμα:

Για να μαγειρέψετε για 2 λεπτά και 30 δευτερόλεπτα σε ενέργεια μικροκυμάτων 70%.

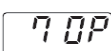
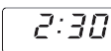
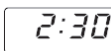
<p>1. Εισαγάγετε το επίπεδο ισχύος πιέζοντας το κουμπί ΕΠΙΠΕΔΑ ΙΣΧΥΟΣ ΜΙΚΡΟΚΥΜΑΤΩΝ 4 φορές για 70 P.</p> <p> x4</p>	<p>2. Εισαγάγετε το χρόνο μαγειρέματος πιέζοντας δύο φορές το κουμπί 1 min δύο φορές και στη συνέχεια το κουμπί 10 s 3 φορές.</p>	<p>3. Πατήστε το κουμπί ΕΝΑΡΞΗ/◊ +30s για να ξεκινήσει ο χρονοδιακόπτης. (Στην οθόνη ξεκινά η αντίστροφη μέτρηση του ρυθμισμένου χρόνου μαγειρέματος/απόψυξης.)</p>
<p></p>	<p></p>	<p></p>

ΣΗΜΕΙΩΣΗ:

- Όταν ο φούρνος ξεκινήσει, η λάμπα του φούρνου θα ανάψει και ο περιστρεφόμενος δίσκος θα αρχίσει να στρέφεται δεξιόστροφα ή αριστερόστροφα.
- Εάν ανοίξετε την πόρτα κατά τη διάρκεια του μαγειρέματος/απόψυξης για να ανακατέψετε ή να αναποδογυρίσετε το φαγητό, ο χρόνος μαγειρέματος στην οθόνη σταματάει αυτόματα. Ο χρόνος μαγειρέματος/απόψυξης ξεκινάει να μετράει ξανά αντίστροφα όταν η πόρτα κλείσει και πατηθεί το κουμπί **ΕΝΑΡΞΗ**.
- Όταν ολοκληρωθεί το μαγείρεμα/απόψυξη, ανοίξτε την πόρτα ή πιέστε το κουμπί **STOP** και η ώρα της ημέρας θα ξαναεμφανιστεί στην οθόνη, αν έχει ρυθμιστεί το ρολόι.
- Για να ελέγξετε τα επίπεδα ισχύος μικροκυμάτων κατά τη διάρκεια του μαγειρέματος, πιέστε το κουμπί **ΕΠΙΠΕΔΑ ΙΣΧΥΟΣ ΜΙΚΡΟΚΥΜΑΤΩΝ**. Όσο το δάχτυλό σας πιέζει το κουμπί **ΕΠΙΠΕΔΑ ΙΣΧΥΟΣ ΜΙΚΡΟΚΥΜΑΤΩΝ**, θα εμφανίζονται τα επίπεδα ισχύος.

ΣΗΜΑΝΤΙΚΟ:

- Κλείνετε την πόρτα μετά το μαγείρεμα/απόψυξη. Σημειώστε πως το φως θα παραμένει αναμμένο όσο η πόρτα είναι ανοικτή, ως μέσο προστασίας για να σας υπενθυμίσει να κλείσετε την πόρτα.
- Εάν μαγειρεύετε φαγητό για περισσότερο από τον κανονικό χρόνο (βλέπε παρακάτω πίνακα) χρησιμοποιώντας την ίδια λειτουργία μαγειρέματος, αυτόματα ενεργοποιούνται οι μηχανισμοί ασφάλειας του φούρνου. Το επίπεδο ενέργειας μικροκυμάτων του φούρνου θα μειωθεί ή το στοιχείο θέρμανσης γκριλ θα ανάβει και θα σβήνει.





Λειτουργία Μαγειρέματος	Κανονικός χρόνος
Μικροκύματα 100 P	30 λεπτά
Μαγείρεμα στο Γκριλ*	Διακοπτόμενη λειτουργία, ελεγχόμενη θερμοκρασία
Μαγείρεμα στο Μιξ Γκριλ*	99 λεπ. 50 δευτ.

ΜΑΓΕΙΡΕΜΑ ΣΤΟ ΓΚΡΙΛ/ΜΙΞ ΓΚΡΙΛ***1. ΜΑΓΕΙΡΕΜΑ ΜΟΝΟ ΣΤΟ ΓΚΡΙΛ**

Το γκριλ στην οροφή του εσωτερικού του φούρνου έχει μόνο μία ρύθμιση ισχύος. Το γκριλ υποβοηθείται από τον περιστρεφόμενο δίσκο, ο οποίος περιστρέφεται για να εξασφαλιστεί ένα ομοιόμορφο ρόδισμα. Χρησιμοποιήστε τη σχάρα για να ψήσετε στο γκριλ μικρά κομμάτια φαγητού όπως μπέικον, ζαμπόν(χοιρομέρι) και ατομικά κέικ. Το φαγητό μπορεί να τοποθετηθεί είτε απευθείας στη σχάρα, ή μέσα σε ένα σκεύος για τάρτα/πυρίμαχο σκεύος επάνω στη σχάρα.

Παράδειγμα:

Για να ψήσετε στο γκριλ για 20 λεπτά, χρησιμοποιώντας το πλήκτρο **ΓΚΡΙΛ**.

1. Πιέστε μια φορά το κουμπί ΓΚΡΙΛ .  x1 	2. Εισάγετε τον απαιτούμενο χρόνο θέρμανσης πιέζοντας το κουμπί 10 min δύο φορές. 	3. Πατήστε το κουμπί ΕΝΑΡΞΗ/◊ +30s για να ξεκινήσει το μαγείρεμα. (Στην οθόνη ξεκινά η αντίστροφη μέτρηση του χρόνου μαγειρέματος στο γκριλ.) 
---	--	---

2. ΜΑΓΕΙΡΕΜΑ ΣΤΟ ΜΙΞ ΓΚΡΙΛ

Το ΜΙΞ ΓΚΡΙΛ συνδυάζει ενέργεια μικροκυμάτων με γκριλ. Το ΜΙΞ σημαίνει εναλλάξ μαγείρεμα με ενέργεια Μικροκυμάτων και ενέργεια Γκριλ. Ο συνδυασμός της ενέργειας μικροκυμάτων με το γκριλ μειώνει το χρόνο μαγειρέματος και δίνει τραγανό, καλοψημένο τελείωμα. Υπάρχουν 2 επιλογές για το συνδυασμό:

ΣΥΝΔΥΑΣΜΟΣ 1 (Οθόνη: C-1)





55% χρόνος για ενέργεια μικροκυμάτων, 45% χρόνος για μαγείρεμα γκριλ. Χρησιμοποιήστε για ψάρι ή για ωγκρατέν.

ΣΥΝΔΥΑΣΜΟΣ 2 (Οθόνη: C-2)

36% χρόνος για μαγείρεμα με μικροκύματα, 64% χρόνος για μαγείρεμα γκριλ. Χρησιμοποιήστε για πουτίγκες, ομελέτες και πουλερικά.

Παράδειγμα:

Για μαγείρεμα 15 λεπτών, χρησιμοποιώντας **ΜΙΞ ΓΚΡΙΛ** με 55% χρόνο ισχύος μικροκυμάτων και 45% ισχύος γκριλ (C-1).

1. Πιέστε μια φορά το κουμπί ΓΚΡΙΛ .  x1 	2. Εισαγάγετε τον απαιτούμενο χρόνο θέρμανσης πιέζοντας το πλήκτρο 10 min μία φορά και το πλήκτρο 1 min 5 φορές. 	3. Πατήστε το κουμπί ΕΝΑΡΞΗ/◊ +30s για να ξεκινήσει το μαγείρεμα. (Στην οθόνη ξεκινά η αντίστροφη μέτρηση του χρόνου μαγειρέματος.) 
---	---	---

ΣΗΜΕΙΩΣΕΙΣ για ΜΑΓΕΙΡΕΜΑ ΜΕ ΓΚΡΙΛ και ΜΙΞ ΓΚΡΙΛ:

- Δεν είναι απαραίτητο να προθερμάνετε το γκριλ.
- Όταν ροδίζετε τροφή σε βαθιά δοχεία, τοποθετήστε τα στον περιστρεφόμενο δίσκο.
- Μπορεί να εντοπίσετε καπνό ή μυρωδιά καμένου την πρώτη φορά που θα χρησιμοποιήσετε το γκριλ. Αυτό είναι φυσιολογικό και δεν αποτελεί ένδειξη βλάβης στον φούρνο. Για να αποφύγετε αυτό το πρόβλημα, κατά την πρώτη χρήση του φούρνου, θερμάνετε το φούρνο χωρίς φαγητό στο γκριλ για 20 λεπτά.

ΣΗΜΑΝΤΙΚΟ: Κατά τη λειτουργία, ανοίξτε ένα παράθυρο ή ενεργοποιήστε τον εξαερισμό της κουζίνας σας προκειμένου να διαφεύγει ο καπνός ή οι οσμές.

ΣΗΜΕΙΩΣΗ: Κατά τη χρήση της λειτουργίας γκριλ, το γκριλ θα ανάβει και θα σβήνει περιοδικά για να αποφεύγεται η υπερθέρμανση.



ΠΡΟΕΙΔΟΠΟΙΗΣΗ: Η πόρτα, το εξωτερικό περιβάλημα, η κοιλότητα του φούρνου και τα εξαρτήματα μπορεί να θερμανθούν πολύ κατά την διάρκεια της λειτουργίας. Για την αποφυγή εγκαυμάτων, χρησιμοποιείτε πάντοτε γάντια φούρνου.

* - Μόνο για μοντέλα με γκριλ.



ΑΛΛΕΣ ΒΟΛΙΚΕΣ ΛΕΙΤΟΥΡΓΙΕΣ

1. ΔΙΑΔΟΧΙΚΟ ΜΑΓΕΙΡΕΜΑ

Η λειτουργία αυτή επιτρέπει το μαγείρεμα χρησιμοποιώντας έως 2 διαφορετικά στάδια, τα οποία μπορούν να περιλαμβάνουν χρόνο και λειτουργίες μη αυτόματου μαγειρέματος και /ή απόψυξης με χρόνο καθώς και λειτουργία απόψυξης με βάρος. Αφού ολοκληρωθεί ο προγραμματισμός, δεν απαιτείται να παρέμβετε στη λειτουργία μαγειρέματος, αφού ο φούρνος θα μεταβεί αυτόματα στο επόμενο στάδιο. Θα ακουστεί το ηχητικό σήμα μία φορά μετά το πρώτο στάδιο.

Σημείωση: Η λειτουργία Αυτόματο μενού δεν μπορεί να οριστεί ως ένα από τα βήματα της ακολουθίας.

Παράδειγμα: Εάν θέλετε να αποψύξετε το φαγητό για 5 λεπτά και στη συνέχεια να το μαγειρέψετε με ισχύ μικροκυμάτων 80P για 7 λεπτά. Τα βήματα έχουν ως εξής:

1. Πιέστε το πλήκτρο **ΑΠΟΨΥΞΗ ΜΕ ΧΡΟΝΟ** μία φορά και θα εμφανιστεί στην οθόνη η ένδειξη dEF2.
2. Εισαγάγετε το χρόνο μαγειρέματος πιέζοντας το κουμπί **1 min 5** φορές.
3. Εισαγάγετε το επίπεδο ισχύος (80P) πιέζοντας το πλήκτρο **ΕΠΙΠΕΔΟ ΙΣΧΥΟΣ ΜΙΚΡΟΚΥΜΑΤΩΝ 3** φορές.
4. Εισαγάγετε το χρόνο μαγειρέματος πιέζοντας το κουμπί **1 min 7** φορές.
5. Πιέστε το κουμπί **ΕΝΑΡΞΗ** μία φορά για να ξεκινήσετε το μαγείρεμα.

2. ΛΕΙΤΟΥΡΓΙΑ +30s (Αυτόματη έναρξη)

Το πλήκτρο **+30 s** σας δίνει τη δυνατότητα να πραγματοποιήσετε τις ακόλουθες δύο ενέργειες:

a. Άμεση έναρξη

Μπορείτε να ξεκινήσετε αμέσως το μαγείρεμα με επίπεδο ισχύος μικροκυμάτων 100 P για 30 λεπτό πιέζοντας το πλήκτρο **+30s**.

b. Παράταση χρόνου μαγειρέματος

Μπορείτε να παρατείνετε τον χρόνο μαγειρέματος κατά το μη αυτόματο μαγείρεμα, την απόψυξη με χρόνο ή τη λειτουργία αυτόματου μενού, κατά πολλαπλάσια των 30 δευτερολέπτων, αν πατηθεί το κουμπί **+30s** ενώ ο φούρνος βρίσκεται σε λειτουργία. Μπορείτε να παρατείνετε τον επιθυμητό χρόνο μαγειρέματος ακόμη πατώντας τα κουμπιά ΧΡΟΝΟΥ **"10min"**, **"1min"**, **"10s"**. Κατά την απόψυξη με βάρος, ο χρόνος μαγειρέματος δεν μπορεί να αυξηθεί.

ΣΗΜΕΙΩΣΗ: Ο χρόνος μαγειρέματος μπορεί να παραταθεί το πολύ έως 99 λεπτά και 50 δευτερόλεπτα.

3. ΛΕΙΤΟΥΡΓΙΑ ΧΡΟΝΟΜΕΤΡΟΥ ΚΟΥΖΙΝΑΣ :

Μπορείτε να χρησιμοποιήσετε το χρονόμετρο κουζίνας ως κανονικό χρονόμετρο εφόσον δε λαβαίνει χώρα μαγείρεμα με μικροκύματα, για παράδειγμα για να χρονομετρήσετε το βράσιμο αυγών σε συμβατικό μάτι ή για να παρακολουθείτε το χρόνο που κάθεται ένα μαγειρεμένο/ξεπαγωμένο φαγητό.

Παράδειγμα:

Για να θέσετε το χρονόμετρο στα 5 λεπτά.

<p>1. Πιέστε το πλήκτρο ΧΡΟΝΟΜΕΤΡΟ ΚΟΥΖΙΝΑΣ μία φορά.</p> 	<p>2. Εισάγετε τον επιθυμητό χρόνο πιέζοντας το κουμπί 1 min 5 φορές.</p>	<p>3. Πατήστε το κουμπί ΕΝΑΡΞΗ/◊ +30s για να ξεκινήσετε το χρονόμετρο.</p>	<p>4. Ελέγξτε την οθόνη. (Η οθόνη θα αρχίσει αντίστροφη μέτρηση του χρόνου μαγειρέματος/ απόψυξης.)</p>
---	---	--	--

Όταν παρέλθει ο χρόνος του χρονόμετρου, θα ακουστεί το ηχητικό σήμα 5 φορές και η οθόνη LED θα εμφανίσει την ώρα. Μπορείτε να εισαγάγετε οποιονδήποτε χρόνο έως 99 λεπτά, 50 δευτερόλεπτα. Για να ακυρώσετε το ΧΡΟΝΟΜΕΤΡΟ ΚΟΥΖΙΝΑΣ κατά τη διάρκεια μιας αντίστροφης μέτρησης, απλώς πιέστε το πλήκτρο **STOP**.

ΣΗΜΕΙΩΣΗ: Η λειτουργία ΧΡΟΝΟΜΕΤΡΟ ΚΟΥΖΙΝΑΣ δεν μπορεί να χρησιμοποιηθεί κατά τη διάρκεια μαγειρέματος.

4. ΠΑΙΔΙΚΟ ΚΛΕΙΔΩΜΑ:

Χρησιμοποιείται για την αποτροπή λειτουργίας του φούρνου χωρίς επίβλεψη από μικρά παιδιά.

a. Για να ορίσετε το ΠΑΙΔΙΚΟ ΚΛΕΙΔΩΜΑ:

Πατήστε και κρατήστε πατημένο το κουμπί STOP για 3 δευτερόλεπτα. Ακούγεται ένα μπιπ μεγάλης διάρκειας και η οθόνη εμφανίζει την ένδειξη "LOC". Ο φούρνος βρίσκεται τώρα στη λειτουργία CHILD LOCK (Παιδικό κλειδώμα). Σε αυτή τη λειτουργία, η οθόνη θα εμφανίζει το ρολόι. Αν πατηθεί οποιοδήποτε κουμπί ή αν ανοίξει η πόρτα, εμφανίζεται η ένδειξη "LOC" για δέκα δευτερόλεπτα.

b. Για να ακυρώσετε το ΠΑΙΔΙΚΟ ΚΛΕΙΔΩΜΑ:

Πιέστε και κρατήστε το πλήκτρο STOP για 3 δευτερόλεπτα ώσπου να ακουστεί ένας ήχος.

5. ΛΕΙΤΟΥΡΓΙΑ ECO:

Σε κατάσταση αναμονής, πατήστε το κουμπί "ECO" μία φορά: θα σβήσει η οθόνη LED και ο φούρνος μικροκυμάτων θα μεταβεί σε λειτουργία ECO, όπου με οποιαδήποτε λειτουργία ανάβει ξανά η οθόνη LED και ο φούρνος μικροκυμάτων επανέρχεται σε κατάσταση αναμονής.



START/+30s



STOP / ECO



ΛΕΙΤΟΥΡΓΙΑ ΑΠΟΨΥΞΗΣ ΜΕ ΧΡΟΝΟ ΚΑΙ ΑΠΟΨΥΞΗΣ ΜΕ ΒΑΡΟΣ



1. ΑΠΟΨΥΞΗ ΜΕ ΧΡΟΝΟ

Η λειτουργία αυτή χρησιμεύει στην ταχεία απόψυξη φαγητού ενώ σας επιτρέπει να επιλέγετε την κατάλληλη διάρκεια απόψυξης, ανάλογα με τον τύπο φαγητού. Ακολουθήστε το παρακάτω παράδειγμα για λεπτομέρειες σχετικά με τον τρόπο χρήσης της λειτουργίας αυτής. Το εύρος χρόνου είναι 0:10 – 99:50.

Παράδειγμα: Για απόψυξη του φαγητού για 10 λεπτά.

<p>1. Επιλέξτε το απαραίτητο μενού πιέζοντας το πλήκτρο ΑΠΟΨΥΞΗ ΜΕ ΧΡΟΝΟ μία φορά.</p>  x1	<p>2. Εισάγετε το χρόνο μαγειρέματος πιέζοντας το κουμπί 10 min μία φορά.</p>	<p>4. Πατήστε το κουμπί ΕΝΑΡΞΗ/  +30s για να ξεκινήσετε το μαγείρεμα.</p>
<p>Η οθόνη θα δείξει: <input type="text" value="dEF2"/></p>	<p><input type="text" value="10:00"/></p>	

Σημειώσεις για την Απόψυξη με Χρόνο:





- Αφού ολοκληρωθεί το μαγείρεμα ακούγεται 5 φορές το ηχητικό σήμα και η οθόνη LED εμφανίζει την ώρα, εάν έχει ρυθμιστεί το ρολόι. Εάν το ρολόι δεν έχει ρυθμιστεί, η οθόνη εμφανίζει μόνο την ένδειξη "0:00" όταν ολοκληρωθεί το μαγείρεμα.
- Το προεπιλεγμένο επίπεδο ισχύος μικροκυμάτων είναι 30P και δεν μπορεί να αλλάξει.

2. ΑΠΟΨΥΞΗ ΜΕ ΒΑΡΟΣ

Ο φούρνος μικροκυμάτων έχει προρυθμιστεί με μια διάρκεια και ένα επίπεδο ισχύος ώστε να αποψύχονται εύκολα τα παρακάτω φαγητά: Χοιρινό, βοδινό και κοτόπουλο. Το εύρος βάρους για το φαγητό αυτό είναι από 0,1 kg - 2 kg. σε βήματα των 0,1 kg. Ακολουθήστε το παρακάτω παράδειγμα για λεπτομέρειες σχετικά με το πώς να χειριστείτε αυτές τις λειτουργίες.

Παράδειγμα: Για απόψυξη κομματιών κρέατος βάρους 1,2 kg χρησιμοποιώντας την ΑΠΟΨΥΞΗ ΜΕ ΒΑΡΟΣ.

Τοποθετήστε το κρέας σε επίπεδο σκεύος ή στη σχάρα απόψυξης του φούρνου μικροκυμάτων στον περιστρεφόμενο δίσκο.

<p>1. Επιλέξτε το απαραίτητο μενού πιέζοντας το πλήκτρο ΑΠΟΨΥΞΗ ΜΕ ΧΡΟΝΟ μία φορά.</p>  x1	<p>2. Εισαγάγετε το βάρος πιέζοντας τα πλήκτρα ΒΑΡΟΣ/ΜΕΡΙΔΑ ώσπου να εμφανιστεί το επιθυμητό βάρος.</p>	<p>3. Πατήστε το κουμπί ΕΝΑΡΞΗ/  +30s για να αρχίσει το μαγείρεμα. (Στην οθόνη θα εμφανιστεί αντίστροφη μέτρηση του χρόνου απόψυξης)</p>
<p>Η οθόνη θα δείξει: <input type="text" value="dEF1"/></p>	<p>kg/   οθόνη: <input type="text" value="1.2"/></p>	

Τα κατεψυγμένα φαγητά αποψύχονται από τους -18°C.

ΣΗΜΕΙΩΣΕΙΣ ΓΙΑ ΤΗΝ ΑΠΟΨΥΞΗ ΜΕ ΒΑΡΟΣ:





- Πριν καταψύξετε το φαγητό, σιγουρευτείτε πως είναι φρέσκο και καλής ποιότητας.
- Το βάρος του φαγητού πρέπει να στρογγυλοποιείται στα πιο κοντινά 0,1kg, για παράδειγμα, τα 0,65 kg σε 0,7 kg.
- Εάν είναι απαραίτητο, προστατήστε μικρές περιοχές κρέατος ή πουλερικού με μικρά επίπεδα κομμάτια αλουμινοχαρτού. Αυτό θα εμποδίσει αυτές τις περιοχές από το να ζεσταθούν κατά τη διάρκεια της απόψυξης. Διασφαλίστε πως το αλουμινοχαρτό δεν ακουμπάει τους τοίχους του φούρνου.

ΛΕΙΤΟΥΡΓΙΑ ΑΥΤΟΜΑΤΟΥ ΜΕΝΟΥ



Τα πλήκτρα **ΑΥΤΟΜΑΤΩΝ ΜΕΝΟΥ** υπολογίζουν αυτόματα τη σωστή λειτουργία μαγειρέματος και το μαγείρεμα των φαγητών (λεπτομέρειες στη σελίδα EL-4 και EL-23). Παρατηρήστε το παρακάτω παράδειγμα για λεπτομέρειες σχετικά με τον τρόπο χρήσης αυτής της λειτουργίας.

Παράδειγμα: Για να ψήσετε δύο πατάτες με φλούδα (0,46 kg) χρησιμοποιώντας τη λειτουργία ΑΥΤΟΜΑΤΟ ΜΕΝΟΥ.

<p>1. Επιλέξτε το μενού που χρειάζεται πιέζοντας το κουμπί Πατάτα με φλούδα μία φορά.</p>  x1	<p>2. Πιέστε τα πλήκτρα ΒΑΡΟΣ/ ΜΕΡΙΔΑ ΕΠΑΝΩ/ΚΑΤΩ ή συνεχίστε να πιέζετε το πλήκτρο Πατάτα με Φλούδα για να επιλέξετε τον αριθμό που αντιστοιχεί στις πατάτες (έως 3).</p>	<p>3. Πατήστε το κουμπί ΕΝΑΡΞΗ/  +30s για να ξεκινήσει το μαγείρεμα. (Στην οθόνη ξεκινά η αντίστροφη μέτρηση του χρόνου μαγειρέματος.)</p>
<p>Η οθόνη θα δείξει: <input type="text" value="1"/></p>	<p>kg/   οθόνη: <input type="text" value="2"/></p>	

ΣΗΜΕΙΩΣΕΙΣ:

- Το βάρος ή η ποσότητα του φαγητού μπορεί να εισαχθεί πρίζοντας τα πλήκτρα ΒΑΡΟΣ/ΜΕΡΙΔΑ ΕΠΑΝΩ/ΚΑΤΩ ώσπου να εμφανιστεί το επιθυμητό βάρος/η επιθυμητή ποσότητα. Εισαγάγετε το βάρος μόνο του φαγητού. Μη συμπεριλάβετε το βάρος του δοχείου.
- Για βάρη φαγητού μεγαλύτερα ή μικρότερα από το βάρος/την ποσότητα που παρέχεται στον πίνακα ΑΥΤΟΜΑΤΩΝ ΜΕΝΟΥ στη σελίδα EL-23, να πραγματοποιείτε το μαγείρεμα με μη αυτόματη λειτουργία.



ΠΙΝΑΚΑΣ ΑΥΤΟΜΑΤΩΝ ΜΕΝΟΥ

Αυτόματο Μενού	ΒΑΡΟΣ/ ΜΕΡΙΔΑ / ΣΚΕΥΗ	Διαδικασία
Ποπ κορν	0, 5 kg, 0,1 kg	Τοποθετήστε το σακουλάκι του ποπ κορν απευθείας στον περιστρεφόμενο δίσκο (ανατρέξτε στην παρακάτω σημείωση: Σημαντικές πληροφορίες σχετικά με τη λειτουργία Μικροκυμάτων για Ποπ Κορν')
Πατάτα με φλούδα	1, 2, 3 πατάτες (κομμάτια) 1 πατάτα = περ. 0,23 kg (αρχική θερμ. 20° C)	Χρησιμοποιείτε πατάτες με παρόμοιο μέγεθος περ. 230 g. Τρυπήστε κάθε πατάτα σε διάφορα σημεία και τοποθετήστε την προς την άκρη του περιστρεφόμενου δίσκου. Γυρίστε τις ανάποδα και διατάξτε τις ξανά στο μέσο του μαγειρέματος. Αφήστε τις για 3 - 5 λεπτά πριν σερβίρετε.
Πίτσα	0,1 kg, 0,2 kg, 0,4 kg (αρχική θερμ. 5° C) Πιάτο	Τοποθετήστε την Πίτσα σε ένα πιάτο στο κέντρο του περιστρεφόμενου δίσκου. Μην την καλύπτετε.
Κατεψυγμένα λαχανικά π.χ. λαχανάκια Βρυξελλών, φασολάκια, αρακάς, ανάμικτα λαχανικά, μπρόκολο	0,15 kg, 0,35 kg, 0,5 kg (αρχική θερμ. 18° C) Μπολ και καπάκι	Τοποθετήστε τα λαχανικά σε κατάλληλο δοχείο. Προσθέστε μια κουταλιά της σούπας νερό ανά 100 γρ. λαχανικών, καλύψτε το σκεύος και τοποθετήστε το στον περιστρεφόμενο δίσκο. Ανακατέψτε τα στο μέσο του μαγειρέματος καθώς και στο τέλος.
ΑΝΑΘΕΡΜΑΝΣΗ ΤΣΑΓΙΟΥ & Καφέ (120ml/ φλυτζάνι)	1, 2, 3 (αρχική θερμ. 5° C) Φλυτζάνι	Τοποθετήστε το(α) φλυτζάνι(α) στον περιστρεφόμενο δίσκο και ανακατέψτε μετά το ζέσταμα.
Γεύμα σε πιάτο	0,25 kg, 0,35 kg, 0,5 kg (αρχική θερμ. 5° C) Πιάτο	Τοποθετήστε το πιάτο στο κέντρο του περιστρεφόμενου δίσκου. Μην το καλύπτετε. Ανακατέψτε μετά το μαγείρεμα.

ΣΗΜΕΙΩΣΕΙΣ:

- Η τελική θερμοκρασία θα διαφέρει ανάλογα με την αρχική θερμοκρασία του φαγητού. Ελέγξτε πως η τροφή αχνίζει μετά το μαγείρεμα. Εάν είναι απαραίτητο, μπορείτε να επεκτείνετε χειροκίνητα το χρόνο μαγειρέματος.
- Τα αποτελέσματα που θα έχετε όταν χρησιμοποιείτε το αυτόματο μαγείρεμα θα εξαρτώνται από παραμέτρους όπως το σχήμα και το μέγεθος της τροφής και τις προσωπικές προτιμήσεις όσον αφορά τα μαγειρικά αποτελέσματα. Εάν δεν είστε ευχαριστημένοι με το αποτέλεσμα του προγράμματος, παρακαλούμε ρυθμίστε το χρόνο μαγειρέματος ώστε να ταιριάζει με τις απαιτήσεις σας.

Σημαντική Πληροφορία σχετικά με τη Λειτουργία Μικροκυμάτων για Ποπ Κορν:

1. Αφού επιλέξετε 1 γραμμάρια ποπ κορν, συνιστάται να διπλώσετε προς τα κάτω ένα τρίγωνο σε κάθε γωνία του πακέτου πριν από το μαγείρεμα. Ανατρέξτε στην εικόνα δεξιά.
2. Εάν/Όταν φουσκώσει το σακουλάκι του ποπ κορν και δεν μπορεί πλέον να περιστραφεί, πιέστε το πλήκτρο STOP και ανοίξτε την πόρτα του φούρνου για να προσαρμόσετε τη θέση του πακέτου ώστε να διασφαλιστεί το ομοίμορφο ψήσιμο.

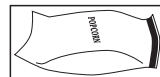

ΣΚΕΥΗ ΚΑΤΑΛΛΗΛΑ ΓΙΑ ΧΡΗΣΗ ΜΕ ΤΟ ΦΟΥΡΝΟ



Για να μαγειρέψετε/αποψύξετε φαγητό σε ένα φούρνο μικροκυμάτων, η ισχύς των μικροκυμάτων πρέπει να μπορεί να περάσει μέσα από το δοχείο και να διαπεράσει το φαγητό. Επομένως είναι σημαντικό να διαλέξετε κατάλληλα σκεύη μαγειρικής. Τα στρογγυλά/οβάλ πιάτα προτιμούνται σε σχέση με τα τετράγωνα/παράλληλογράμματα, μιας και η τροφή στις γωνίες τείνει να παραμεγαιρείται. Μπορεί να χρησιμοποιηθεί μια ποικιλία σκευών μαγειρικής όπως αναφέρεται παρακάτω.

Μαγειρικά σκεύη	Ασφαλή για χρήση με μικροκύματα	Γκριλ	Γκριλ
Φύλλο αλουμινίου Αλουμινένια δοχεία	✓ / ✗	✓	Μπορούν να χρησιμοποιηθούν μικρά κομμάτια αλουμινόχαρτου για να προφυλαχθεί το φαγητό από υπερβολικό ζέσταμα. Κρατήστε το αλουμινόχαρτο τουλάχιστον 2 εκ. μακριά από τα τοιχώματα του φούρνου ώστε να μην προκύψει ηλεκτρικό τόξο. Τα αλουμινένια δοχεία δε συνιστώνται, εκτός εάν προσδιορίζεται διαφορετικά από τον κατασκευαστή, π.χ. Microfoil®, να τηρείτε προσεκτικά τις οδηγίες.
Πιάτα ψησίματος	✓ / ✗	✗	Να ακολουθείτε πάντα τις οδηγίες των κατασκευαστών. Μην υπερβαίνετε του χρόνου θέρμανσης που δίνονται. Να είστε πολύ προσεκτικοί εφόσον αυτά τα πιάτα μπορούν να γίνουν πολύ ζεστά.
Πορσελάνη και κεραμικά	✓ / ✗	✗	Πορσελάνη, πήλινα και στιλβωμένα πήλινα συνήθως είναι κατάλληλα, εκτός από αυτά με μεταλλικό διάκοσμο.
Υαλικά π.χ. Pyrex®	✓	✓	Πρέπει να δίνετε προσοχή εάν χρησιμοποιείτε εύθραυστα υαλικά εφόσον μπορεί να σπάσουν ή να ραγίσουν αν θερμανθούν απότομα.
Μέταλλο	✗	✓	Δεν συνιστάται να χρησιμοποιείτε μεταλλικά σκεύη μαγειρικής μιας και θα προκληθεί ηλεκτρικό τόξο, το οποίο μπορεί να οδηγήσει σε πυρκαγιά.
Πλαστικό/Πολυστερίνη π.χ. συσκευασίες φαστ-φουντ	✓	✗	Πρέπει να δίνετε προσοχή μιας και μερικά δοχεία μπορεί να στραβώσουν, λιώσουν ή αποχρωματιστούν σε υψηλές θερμοκρασίες.
Μεμβράνη	✓	✗	Δεν πρέπει να ακουμπά το φαγητό και πρέπει να είναι τρυπημένο ώστε να επιτρέπεται στον ατμό να διαφεύγει.
Σακούλες Ψύξης/Ψησίματος	✓	✗	Πρέπει να είναι τρυπημένες ώστε να διαφεύγει ο ατμός. Βεβαιωθείτε πως οι σακούλες είναι κατάλληλες για χρήση σε φούρνο μικροκυμάτων.
Χάρτινα - Πιάτα, ποτήρια και χαρτί κουζίνας	✓	✗	Μη χρησιμοποιείτε πλαστικούς ή μεταλλικούς συνδετήρες, αφού μπορεί να λιώσουν ή να πιάσουν φωτιά λόγω ηλεκτρικού τόξου από το μέταλλο.
Δοχεία από ξύλο και καλάμια	✓	✗	Να τα χρησιμοποιείτε μόνο για ζέσταμα ή για απορρόφηση της υγρασίας. Πρέπει να δίνετε προσοχή καθώς η υπερθέρμανση μπορεί να προκαλέσει φωτιά.
Ανακυκλωμένο χαρτί και εφημερίδα	✗	✓	Πάντα να προσέχετε το φούρνο όταν χρησιμοποιείτε τέτοια υλικά μιας και η υπερθέρμανση μπορεί να προκαλέσει φωτιά. Μπορεί να περιέχουν θραύσματα μετάλλου τα οποία μπορεί να προκαλέσουν "ηλεκτρικό τόξο" και να οδηγήσουν σε πυρκαγιά.



ΠΡΟΕΙΔΟΠΟΙΗΣΗ: Όταν ζεσταίνετε φαγητό σε πλαστικά ή χαρτίνα δοχεία, ελέγχετε το φούρνο εξαιτίας της πιθανότητας ανάφλεξης.



ΚΑΘΑΡΙΣΜΟΣ ΚΑΙ ΣΥΝΤΗΡΗΣΗ

ΠΡΟΣΟΧΗ: ΜΗ ΧΡΗΣΙΜΟΠΟΙΕΙΤΕ ΕΜΠΟΡΙΚΑ ΚΑΘΑΡΙΣΤΙΚΑ ΦΟΥΡΝΟΥ, ΑΤΜΟΚΑΘΑΡΙΣΤΕΣ, ΑΠΟΞΕΣΤΙΚΑ, ΣΚΛΗΡΑ ΚΑΘΑΡΙΣΤΙΚΑ, ΟΤΙΔΗΠΟΤΕ ΜΠΟΡΕΙ ΝΑ ΠΕΡΙΕΧΕΙ ΥΔΡΟΞΕΙΔΙΟ ΤΟΥ ΝΑΤΡΙΟΥ Ή ΣΥΡΜΑ ΣΕ ΟΠΟΙΟΔΗΠΟΤΕ ΤΜΗΜΑ ΤΟΥ ΦΟΥΡΝΟΥ ΜΙΚΡΟΚΥΜΑΤΩΝ .

Πριν από τον καθαρισμό, βεβαιωθείτε πως το εσωτερικό, η πόρτα, το περίβλημα και τα εξαρτήματα του φούρνου είναι εντελώς κρύα. ΚΑΘΑΡΙΖΕΤΕ ΤΟ ΦΟΥΡΝΟ ΤΑΚΤΙΚΑ ΚΑΙ ΑΦΑΙΡΕΙΤΕ ΤΥΧΟΝ ΑΠΟΘΕΣΕΙΣ ΤΡΟΦΗΣ - Να διατηρείτε το φούρνο καθαρό, διαφορετικά μπορεί να προκληθεί φθορά στην επιφάνεια του φούρνου. Κάτι τέτοιο μπορεί να επηρεάσει αρνητικά τη διάρκεια ζωής της συσκευής και πιθανώς να οδηγήσει σε επικίνδυνη κατάσταση.

ΣΗΜΕΙΩΣΗ: Κατά τη διάρκεια του μαγειρέματος, είναι πιθανό να παρατηρηθεί συμπύκνωση υδρατμών στο εσωτερικό και στην πρόσοψη της κοιλότητας του φούρνου, καθώς και στην πόρτα. Η ποσότητα συμπυκνώσεων εξαρτάται από τη θερμοκρασία των επιφανειών του φούρνου και την υγρασία που περιέχεται στο φαγητό που θερμαίνεται με μικροκύματα. Κατά την ολοκλήρωση του μαγειρέματος, βεβαιωθείτε πως σκουπίσατε την υγρασία που συγκεντρώνεται σε αυτές τις επιφάνειες με ένα μαλακό, απορροφητικό πανί.

Εξωτερικό του φούρνου

Το εξωτερικό του φούρνου μπορεί να καθαριστεί εύκολα με ήπιο σαπούνι και νερό. Βεβαιωθείτε πως ξεπλύνετε το σαπούνι με υγρό πανί και πως στεγνώσατε το εξωτερικό με μια πετσέτα.

Πίνακας ελέγχου

Ανοίξτε την πόρτα πριν τον καθαρισμό για να απενεργοποιηθεί ο πίνακας ελέγχου. Θα πρέπει να δίνεται προσοχή στον καθαρισμό του πίνακα ελέγχου. Χρησιμοποιώντας ένα πανί βρεγμένο μόνο με νερό, σκουπίζετε προσεκτικά τον πίνακα ώσπου να καθαρίσει πλήρως.

Αποφεύγετε τη χρήση υπερβολικής ποσότητας νερού. Μη χρησιμοποιείτε οποιοδήποτε χημικό ή αποξεστικό καθαριστικό.

Εσωτερικό του φούρνου

1. Για τον καθαρισμό, σκουπίστε τυχόν πιτσιλιές ή χυμένο φαγητό με ένα μαλακό υγρό πανί ή με ένα σφουγγάρι μετά από κάθε χρήση, ενώ ο φούρνος είναι ακόμα ζεστός. Για σοβαρότερες πιτσιλιές, χρησιμοποιήστε ένα ήπιο σαπούνι και σκουπίστε αρκετές φορές με ένα υγρό πανί ώσπου να αφαιρεθούν όλα τα υπολείμματα. Οι συσσωρευμένες αποθέσεις είναι πιθανό να υπερθερμανθούν και να αρχίσουν να καπνίζουν ή να πιάσουν φωτιά, καθώς και να προκαλέσουν ηλεκτρικό τόξο. Μην αφαιρείτε το κάλυμμα του κυματοδηγού.

2. Βεβαιωθείτε πως το ήπιο σαπούνι ή το νερό δεν έχει εισέλθει στις μικρές οπές εξαερισμού των τοιχωμάτων, καθώς μπορεί να προκληθεί βλάβη στο φούρνο.

3. Μη χρησιμοποιείτε καθαριστικά τύπου σπρέι στο εσωτερικό του φούρνου.

4. Θερμαίνεται το φούρνο τακτικά χρησιμοποιώντας το γκριλ χωρίς φαγητό για 20 λεπτά (σελίδα 10). Τα υπολείμματα τροφών ή λίπους μπορεί να προκαλέσουν καπνό ή δυσάρεστες οσμές.

Να διατηρείτε το κάλυμμα του κυματοδηγού πάντοτε καθαρό.

Το κάλυμμα του κυματοδηγού είναι κατασκευασμένο από εύθραυστο υλικό και θα πρέπει να καθαρίζεται με προσοχή (να τηρείτε τις παραπάνω οδηγίες καθαρισμού).

ΣΗΜΕΙΩΣΗ: Το υπερβολικό μούλιασμα μπορεί να προκαλέσει αποσύνθεση του καλύμματος του κυματοδηγού.

Το κάλυμμα του κυματοδηγού είναι αναλώσιμο μέρος και χωρίς τακτικό καθαρισμό, θα χρειαστεί αντικατάσταση.

Εξαρτήματα

Τα εξαρτήματα όπως ο περιστρεφόμενος δίσκος, το στήριγμα του περιστρεφόμενου δίσκου και η σχάρα θα πρέπει να πλένονται σε ήπιο υγρό καθαριστικό διάλυμα και να στεγνώνουν. Είναι κατάλληλα για πλύσιμο σε πλυντήριο.

Πόρτα

Για να απομακρύνετε όλα τα ίχνη βρωμιάς, να καθαρίζετε συχνά και τις δύο πλευρές της πόρτας, τα σφραγίσματα της πόρτας και τα διπλανά μέρη με ένα μαλακό, υγρό ύφασμα. Μη χρησιμοποιείτε αποξεστικά καθαριστικά.

ΣΗΜΕΙΩΣΗ: Δεν πρέπει να χρησιμοποιείται ατμοκαθαριστής.

Συμβουλή καθαρισμού - Για ευκολότερο καθαρισμό του φούρνου σας:

Τοποθετήστε μισό λεμόνι σε ένα μπολ, προσθέστε 300ml νερού και ζεστώνετε στο 100% για 10 - 12 λεπτά.

Σκουπίστε το φούρνο χρησιμοποιώντας ένα μαλακό, στεγνό ύφασμα.



Dikkat:

Ürününüz bu sembol ile işaretlenmiştir. Bunun anlamı kullanılmış elektrikli ve elektronik ürünlerin genel ev atıklarıyla karıştırılmamasının gerekli olduğudur. Bu ürünler için ayrı bir çöp toplama sistemi bulunmaktadır.

A. Avrupa Birliği'ndeki Kullanıcılar (özel meskenler) için

1. Ekipmanın Atılmasıyla İlgili Bilgiler

Dikkat: Bu aleti atmak istiyorsanız lütfen normal çöp kutusunu kullanmayın! Kullanılmış elektrikli ve elektronik ekipmanlar ayrı ve kullanılmış elektrikli ve elektronik ekipmanların doğru biçimde işlenmesi, geri kazanılması ve geri dönüştürülmesiyle ilgili mevzuata uygun olarak atılmalıdır.

Üye ülkeler tarafından kabul edilmesinin ardından, AB ülkelerinde yer alan özel meskenler kullanılmış elektrikli ve elektronik ekipmanlarını belirlenmiş olan toplama merkezlerine ücretsiz olarak gönderebilecektir*.

Bazı ülkelerde*, yerel satıcınız da yeni bir ürün satın aldığınızda eski ürününüzü ücretsiz olarak geri alabilmektedir.

*) Lütfen ayrıntıları öğrenmek için yerel mercilerinizle temasa geçin.

Kullanılmış elektrikli ya da elektronik aletlerinizin pilleri ya da aküleri varsa, lütfen bunları yerel düzenlemelere uygun olarak ayrı atın.

Bu ürünü doğru bir şekilde atmak suretiyle, atıkların gerekli olan işlemlerden geçerek geri kazanılması ve geri dönüştürülmesine yardımcı olacak, böylece atıkların yanlış muamele görmesinden ötürü doğa ve insan sağlığı üzerine oluşabilecek potansiyel olumsuz etkileri önlemiş olacaksınız.

2. AB dışındaki diğer ülkelerde

Bu ürünü atmak isterseniz lütfen yerel mercilerinizle temasa geçin ve doğru atma yöntemini öğrenin.

İsviçre için: Kullanılmış elektrikli ve elektronik ekipmanlar yeni bir ürün satın alınmasa bile ücretsiz olarak satıcıya iade edilebilir. www.swico.ch veya www.sens.eh adreslerinin ana sayfalarından toplama tesislerini öğrenebilirsiniz.

B. Avrupa Birliği'ndeki Ticari Kullanıcılar için

1. Ekipmanın Atılmasıyla İlgili Bilgiler

Ürün ticari bir amaçla kullanılıyorsa ve ürünü atmak istiyorsanız:

Ürünün geri alınmasıyla ilgili bilgi almak üzere lütfen SHARP satıcınızla temasa geçin. Geri almadan doğan masrafları ödemeniz gerekebilir. Küçük ürünler (ve küçük miktarlar) yerel çöp toplama tesisleriniz tarafından alınabilir.

İspanya için: Lütfen kullanılmış ürünlerinizin geri alınması için mevcut çöp toplama sistemiyle ya da yerel mercilerinizle temasa geçin.

2. AB dışındaki diğer ülkelerde

Bu ürünü atmak isterseniz lütfen yerel mercilerinizle temasa geçin ve doğru atma yöntemini öğrenin.



İÇİNDEKİLER

Kullanım kılavuzu

DOĞRU ATILMASI HAKKINDA BİLGİLER.....	1
İÇİNDEKİLER.....	2
TEKNİK ÖZELLİKLER.....	2
FIRIN VE AKSESUARLAR.....	3
KONTROL PANELİ.....	4
ÖNEMLİ GÜVENLİK TALİMATLARI.....	5-14
KURULUM.....	15-16
KULLANIMDAN ÖNCE.....	17
SAATİN AYARLANMASI.....	17
MİKRODALGA GÜÇ SEVİYESİ.....	17
MANÜEL KULLANIM.....	18
MİKRODALGAYLA PIŞİRME.....	18
IZGARADA PIŞİRME/ KARIŞIK IZGARADA PIŞİRME.....	19
DIĞER FAYDALI ÖZELLİKLER.....	20
SÜREYLE BUZ ÇÖZME VE AĞIRLIKLA BUZ ÇÖZME.....	21
OTOMATİK MENÜ KULLANIMI.....	21
OTOMATİK MENÜ TABLOSU.....	22
UYGUN FIRIN KAPLARI.....	23
BAKIM VE TEMİZLİK.....	24



TEKNİK ÖZELLİKLER

Model adı:	YC-MS02E	YC-MG02E	YC-MS51E	YC-MG51E	YC-MG81E	
AC Hattı Gerilimi	230 V, 50 Hz tek faz					
Dağıtım hattı sigortası/devre kesicisi	10 A	10 A	10 A	10 A	10 A	
Gerekli AC Gücü:	Mikrodalga	1270 W	1270 W	1450 W	1450 W	
Çıkış gücü:	Mikrodalga	800 W	800 W	900 W	900 W	
	Izgara		1000 W		1000 W	
	Bekleme	< 1,0W	< 1,0W	< 1,0W	< 1,0W	< 1,0W
	Enerji Tasarruf Modu	< 0,5W	< 0,5W	< 0,5W	< 0,5W	< 0,5W
Mikrodalga Frekansı	2450 MHz*	2450 MHz*	2450 MHz*	2450 MHz*	2450 MHz*	
Dış Boyutlar (E) x (Y) x (D) mm	440 x 258 x 324	440 x 258 x 324	513 x 306 x 394	513x 306 x 394	512 x 300 x 396	
İç Boyutlar (E) x (Y) x (D)** mm	306 x 205 x 304	306 x 205 x 304	328 x 206 x 368	328 x 206 x 368	348 x 240 x 356	
Fırın Kapasitesi	20 litre**	20 litre**	25 litre**	25 litre**	28 litre**	
Döner Tabla	ø 255 mm	ø 255 mm	ø 315 mm	ø 315 mm	ø 315 mm	
Ağırlık	yaklaşık 11,3 kg	yaklaşık 11,9 kg	yaklaşık 14,5 kg	yaklaşık 15,4 kg	yaklaşık 15,8 kg	
Fırın lambası	25 W	25 W	25 W	25 W	25 W	

* - Bu Ürün EN55011 Avrupa standardının gereksinimlerini karşılar.

Bu standarda uygun olarak, bu ürün grup 2 sınıf B bir ekipman olarak sınıflandırılmıştır.

Grup 2'nin anlamı, ekipmanın gıdalan ısıtmak için kasıtlı olarak elektromanyetik radyasyon biçiminde radyo frekansları ürettiğidir.

Sınıf B ekipmanın anlamı, ekipmanın ev ortamlarında kullanıma uygun olduğudur.

** - İç kapasitesi azami en, derinlik ve yüksekliğin ölçülmesiyle bulunmuştur. Gerçek gıda alma kapasitesi daha azdır.

SÜREKLİ GELİŞİM POLİTİKASI KAPSAMINDA, TASARIMI VE TEKNİK ÖZELLİKLERİ BİLDİRİMDE BULUNMAKSIZIN DEĞİŞTİRME HAKKINI SAKLI TUTARIZ.

FIRIN VE AKSESUARLAR



FIRIN

1. Kapak
2. Kapak menteşeleri
3. Fırın lambası
4. Dalga kılavuzu kapağı (ÇIKARMAYIN)
5. Kontrol paneli
6. Bağlantı
7. Kapak dilleri
8. Fırın boşluğu
9. Kapak fitilleri ve fitil yüzeyleri
10. Kapak güvenlik dilleri
11. Havalandırma açıklıkları
12. Dış kabin
13. Elektrik kablosu
14. Kapak açma düğmesi

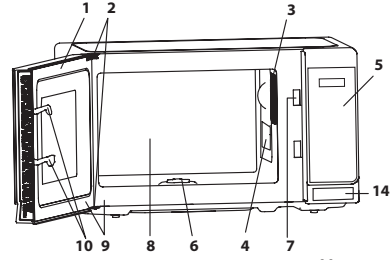

AKSESUARLAR:

Aşağıdaki aksesuarların sağlanmış olduğunu kontrol edin:

15. Döner tabla (cam)
16. Döner tabla desteği
17. Bağlantı
18. Tepsi (Yalnızca Izgaralı modellerde)

- Döner tabla desteğini bağlantının çevresinde serbestçe dönebileceği biçimde fırın zemininin ortasına yerleştirin. Ardından döner tablayı, bağlantının üzerine sıkıca yerleştirecek şekilde döner tabla desteğinin üzerine yerleştirin.
- Döner tablaya zarar gelmemesi için, tabaklar ve kapları fırından çıkarırken, döner tablanın kenarına takılmayacak şekilde kaldırın.
- Tepsi yalnızca ızgara fırınlarla kullanım için tasarlanmıştır. Tepsiyi mikrodalga işlevini kullanırken kullanmayın.
- Tepsinin kullanımı için sayfa TR-19'da yer alan ızgara bölümüne bakınız.

Izgaraya asla sıcakken dokunmayın.

NOT: Aksesuar siparişi verdiğinizde lütfen şu iki şeyi belirtin: parça adı ve model adı.

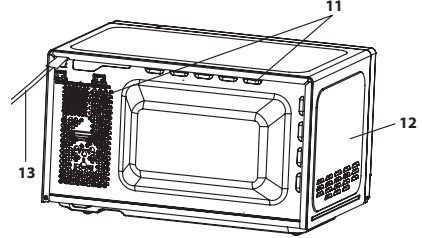

Göbek (iç)

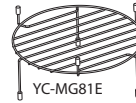
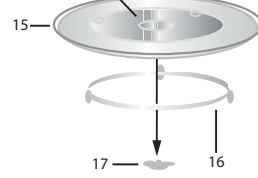

NOTLAR:

- Dalga kılavuzu kapağı hassastır. Buna zarar vermemek için fırının içini temizlerken dikkat edilmelidir.
- Üzerinde bir kapak olmadan yağlı yiyecekler pişirdikten sonra fırın boşluğunu ve özellikle de ızgara ısıtma parçasını mutlaka iyice temizleyin, bunların kuru ve yağlanmamış olması gerekmektedir. Biriken yağlar ısınınca duman çıkarmaya veya yanmaya başlayabilir.
- Fırını daima döner tablası ve döner tabla desteği doğru biçimde takılmış olarak kullanın. Bu sayede iyi ve eşit pişirme yapabilirsiniz. İyi yerleştirilmemiş bir döner tabla takırdayabilir, doğru dönmeyebilir ve fırına zarar verebilir.
- Tüm yiyecekler ve yiyecek kapları pişirme için daima döner tablanın üzerine koyulmalıdır.
- Döner tabla saat yönünde ya da saat yönünün tersi yönde döner. Dönüş yönü fırını her çalıştırmanızda değişebilir. Bu durum pişirme performansını etkilemez.



UYARI: Bu sembol yüzeylerin kullanım esnasında ısınabileceği anlamına gelmektedir. Kapak, dış kabin, fırın boşluğu, aksesuarlar ve tabaklar kullanım esnasında çok ısınır. Yanmamak için daima kalın fırın eldivenleri takın.



KONTROL PANELİ

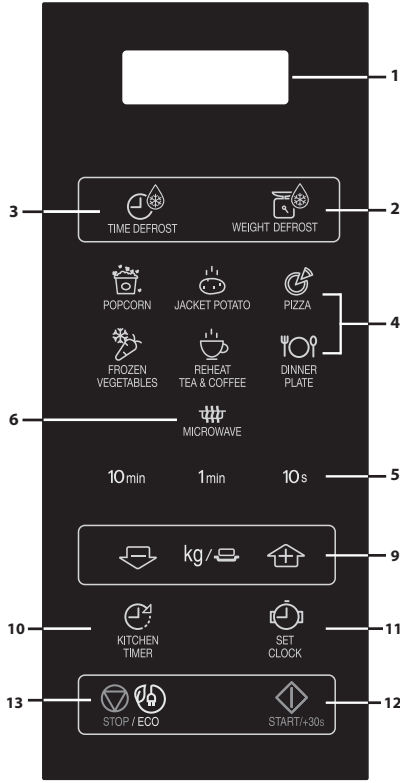

mikrodalga tek

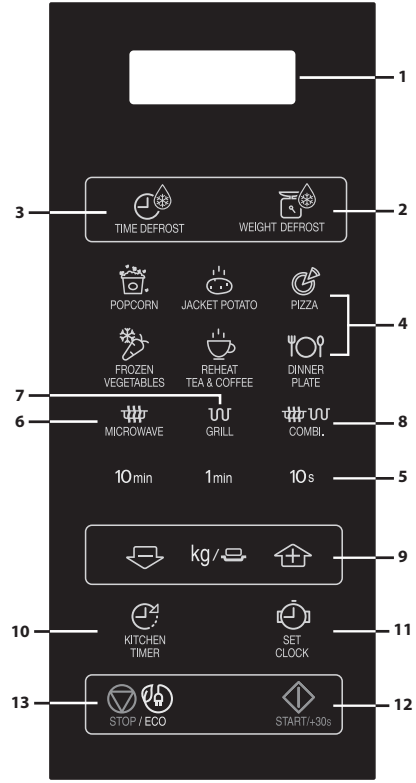

mikrodalga + ızgara

1. DİJİTAL EKREN
2. AĞIRLIKLA BUZ ÇÖZME tuşu
3. SÜREYLE BUZ ÇÖZME tuşu
4. OTOMATİK MENÜ tuşları
5. SÜRE tuşları
6. MİKRODALGA GÜÇ SEVİYESİ tuşu:
Mikrodalga güç seviyesini seçmek için basın.
7. Izgara tuşu
8. Karışık Izgara tuşu
9. AĞIRLIK/PORSYON tuşları (yukarı ve aşağı)
10. MUTFAK ZAMANLAYICISI tuşu
Dakika zamanlayıcı olarak kullanmak ya da bekleme süresini programlamak için basın.
11. SAAT AYAR tuşu
12. BAŞLAT/◇ +30s
13. DURDUR/EKO tuşu

ÖNEMLİ GÜVENLİK TALİMATLARI**ÖNEMLİ GÜVENLİK TALİMATLARI:
DİKKATLE OKUYUN VE GELECEKTE BAŞVURMAK ÜZERE
SAKLAYIN**

Yangın tehlikesini önlemek için.

Mikrodalga fırın çalışma esnasında başı boş bırakılmamalıdır. Çok yüksek güç seviyeleri ya da çok uzun pişirme süreleri yiyecekleri fazla ısıtarak yangına sebebiyet verebilir.

Bu fırın yalnızca tezgah üstü kullanım için tasarlanmıştır. Ankastre bir mutfak ünitesi olarak tasarlanmamıştır.

Fırını bir dolabın içine koymayın.

Acil durumda birimin fişinin kolayca çekilebilmesi için elektrik prizi kolayca erişilebilir bir yerde olmalıdır.

AC güç kaynağı 230 V, 50 Hz olmalı, en az 10 A dağıtım hattı sigortası veya en az 10 A dağıtım devre kesicisine sahip olmalıdır.

Yalnızca bu ürünün bağlı olduğu özel bir devre sağlanmalıdır.

Fırını ısı üretilen alanlara koymayın.

Örneğin geleneksel bir fırının yanına.

Fırını nemin yüksek olduğu ya da nem toplanabilecek alanlara koymayın.

Fırını açık havada saklamayın ya da kullanmayın.

Duman görmeniz halinde fırını kapatın ya da fişini çekin ve içinde alev varsa sönməsi için kapağını kapalı tutun.

Yalnızca mikrodalgada kullanıma uygun kap kacaklar



ÖNEMLİ GÜVENLİK TALİMATLARI

kullanın. Kap kacakların mikrodalga fırınlarda kullanıma uygun olup olmadıkları kontrol edilmelidir. Plastik ya da kağıt kapların içindeki yiyecekleri ısıtırken, tutuşma olasılığından ötürü gözünüzü fırından ayırmayın.

Dalga kılavuzu kapağını, fırın boşluğunu, döner tablayı ve döner tablanın desteğini kullanımdan sonra temizleyin. Bunlar kuru ve yağsız olmalıdır. Biriken yağlar aşırı ısınarak duman çıkarmaya başlayabilir ya da alev alabilir.

Fırının ya da havalandırma açıklıklarının yanına yanıcı materyaller koymayın.

Havalandırma açıklıklarını tıkamayın.

Gıda paketlerindeki metal kapakları, telleri, vs. çıkarın.

Metal yüzeylerdeki kıvılcımlanma yangına sebep olabilir.

Mikrodalga fırını kızartma için yağ ısıtmakta kullanmayın.

Sıcaklık kontrol edilemez ve yağ alev alabilir.

Patlamış mısır yapmak için yalnızca mikrodalgada patlamış mısır yapmakta kullanılan özel ürünleri kullanın.

Fırının içinde yiyecek ya da başka bir şey saklamayın.

Fırının istenildiği gibi çalıştığından emin olmak için fırını çalıştırdıktan sonra ayarları kontrol edin.

Aşırı ısınmayı ve yangını önlemek için, sosis, turta ya da Noel pudingi gibi yüksek şeker ya da yağ içeriği olan yiyecekler, pişirirken ya da ısıtırken özel olarak dikkat edilmelidir.

Kullanım kılavuzunda bu konuda verilen ipuçlarına bakınız.

ÖNEMLİ GÜVENLİK TALİMATLARI**Yaralanma riskinin önüne geçmek için.****UYARI:**

Hasarlıysa ya da arızalıysa fırını kullanmayın. Kullanımdan önce şunları kontrol edin:

- a) Kapağının düzgün kapandığından ve yerine oturmaz ya da bükük durumda olmadığından emin olun.
- b) Menteşeler ve güvenlik kapak dilleri; kırık ya da gevşek olmadıklarından emin olun.
- c) Kapak fitilleri ve fitil yüzeyleri; hasar görmemiş olduklarından emin olun.
- d) Fırın boşluğunun içi ya da kapağın üstü; üzerlerinde yamulma olmadığından emin olun.
- e) Elektrik kablosu ve fiş; hasar görmüş olmadıklarından emin olun.

Kapak ya da kapağın fitilleri hasarlıysa, fırın yetkili bir kişi tarafından tamir edilene kadar kullanılmamalıdır.

Fırını asla kendiniz tamir etmeyin ya da üzerinde değişiklik yapmayın. Mikrodalga enerjisini karşı koruma sağlayan kapakların sökülmesini içeren tüm servis veya onarım işlerinin yetkili kişiler dışındaki kişiler tarafından yapılması tehlikelidir.

Fırını kapağı açıkken çalıştırmayın ya da kapak güvenlik dilleriyle herhangi bir şekilde oynamayın. Kapak fitilleri ve fitil yüzeyleri arasında bir cisim olduğunda fırını çalıştırmayın.

Kapak fitillerinde ve bunlara bitişik parçalarda yağ veya kir birikmesine izin vermeyin. Fırını düzenli



ÖNEMLİ GÜVENLİK TALİMATLARI

aralıklarla temizleyin ve yiyecek kalıntılarını alın. Sayfa TR-24'te yer alan "Bakım ve Temizlik" talimatlarına uyun.

Fırının temiz tutulmaması yüzeyinin yıpranmasına yol açarak, aletin ömrünü kısaltabilir ve potansiyel olarak tehlikeli bir durumun ortaya çıkmasına sebep olabilir.

KALP PİLİ olan kişiler mikrodalga fırınlar konusunda alacakları önlemleri öğrenmek için doktorlarına ya da kalp pillerinin üreticisine danışmalıdır.

Elektrik çarpması olasılığını önlemek için.

Dış kabini hiçbir şartta yerinden çıkarmamalısınız.

Kapak kilidi açıklıklarına veya havalandırma açıklıklarına asla bir şey dökmeyin ya da bir cisim sokmayın. Üzerine bir şey dökülmesi halinde fırını hemen kapatıp fişini çekin ve yetkili SHARP servisini arayın.

Elektrik kablosunu ya da fişini suya ya da başka sıvıların içine sokmayın.

Elektrik kablosunun bir masa ya da çalışma yüzeyinden aşağı sarkmasına izin vermeyin.

Elektrik kablosunu, fırının arkası dahil olmak üzere, sıcak yüzeylerden uzak tutun.

Aleti ve kablosunu 8 yaşından küçük çocukların erişemeyeceği bir yerde tutun.

Fırının lambasını kendiniz değiştirmeye çalışmayın ya da SHARP tarafından yetki verilen elektrikçiler dışında kimsenin değiştirmesine izin vermeyin. Fırının lambası bozulursa lütfen satıcınıza ya da yetkili SHARP servisine

ÖNEMLİ GÜVENLİK TALİMATLARI



danışın.

Aletin elektrik kablosu hasar görürse özel bir kabloyla değiştirilmelidir.

Değişim yetkili SHARP servisi tarafından yapılmalıdır.

Patlama ve ani kaynama olasılığını önlemek için:

UYARI: Sıvılar ve diğer gıdalar patlayabilecekleri için kapalı kutularda ısıtılmamalıdır.

İçeceklerin mikrodalgada ısıtılması gecikmeli fişkırان kaynamaya yol açabilir, bu nedenle kap tutulurken dikkat edilmelidir.

Asla kapalı kaplar kullanmayın. Kullanımdan önce kapakları açın. Kapalı kaplar içlerinde basınç birikmesinden ötürü fırın kapatıldıktan sonra bile patlayabilir.

Sıvıları mikrodalga ile ısıtırken dikkatli olun. Kabarcıkların çıkabilmesi için geniş ağızlı bir kap kullanın.

Sıvıları asla biberonlar gibi dar boğazlı şişelerde ısıtmayın, çünkü bunu yapmanız içindekilerin ısınınca kaptan dışarı fişkırmasına ve yanıklara sebebiyet vermesine yol açabilir.

Kaynayan sıvıların aniden fişkırarak sizi haşlamasını önlemek için:

1. Çok uzun süre ısıtmayın.
2. Isıtmadan/yeniden ısıtmadan önce sıvıyı karıştırın.
3. Isıtırken sıvının içine cam bir çubuk ya da benzer bir şey (metal değil) koymanız tavsiye edilir.
4. Gecikmeli fişkırان kaynamayı önlemek için pişirme



ÖNEMLİ GÜVENLİK TALİMATLARI

süresinin sonunda sıvıları fırının içinde en az 20 saniye bekletin.

Yumurtaları kabuklarının içindeyken pişirmeyin ve haşlanmış katı yumurtaları mikrodalga fırında ısıtmayın, çünkü mikrodalga ile pişirme işleminin sona ermesinden sonra bile patlayabilirler.

Çırpılmamış ya da karıştırılmamış yumurtaları pişirmek ya da ısıtmak için sarılarıyla beyazlarını delin, aksi halde yumurtalar patlayabilir. Haşlanmış katı yumurtaları mikrodalga fırında ısıtmadan önce kabuklarını soyup dilimleyin.

Pişirmeden önce patates, sosis ve meyve gibi gıdaların kabuğunu delin, aksi halde patlayabilirler.

Yanma olasılığını önlemek için.

UYARI: Yanmaların önüne geçmek için biberonlar ve bebek maması kavanozlarında bulunan gıdalar tüketilmeden karıştırılmalı ve çalkalanmalı ve sıcaklıkları kontrol edilmelidir.

Yanıklar oluşmasının önüne geçmek için gıdaları fırından çıkarırken fırın eldiveni kullanın.

Buhardan yanmanın ve kaynayan sıvıların fışkırmasının önüne geçmek için kaplar, patlamış mısır yapıcılar, fırın pişirme torbaları, ve benzerlerini daima yüzünüzden uzakta açın.

Yanmayı önlemek için servis etmeden önce yiyeceklerin sıcaklığını kontrol edin ve karıştırın ve bebekler, çocuklar ve yaşlılara verilen yiyecek ve içeceklerin sıcaklığına

ÖNEMLİ GÜVENLİK TALİMATLARI



özellikle dikkat edin.

Kabın sıcaklığı yiyeceğin veya içeceğin sıcaklığının gerçek bir göstergesi değildir; daima yiyeceğin sıcaklığını kontrol edin.

Dışarı çıkabilecek buhar ve ısıdan kaynaklanan yanmaları önlemek için açarken fırının kapağında daima geride durun.

Doldurulmuş pişmiş gıdaları ısıttıktan sonra içlerindeki buharı dışarı çıkarmak ve yanmaların önüne geçmek için dilimleyin.

Kendilerini yakmalarını önlemek için çocukları kapaktan uzak tutun.

Çocuklar tarafından yanlış kullanımı önlemek için.

Uyarı: Çocuğun fırını güvenli bir şekilde kullanabilmesi ve yanlış kullanımın tehlikelerini anlaması için yalnızca kullanım konusunda yeterli ölçüde bilgi verilmiş 8 yaş ve üzeri çocukların fırını gözetimsiz bir şekilde kullanmasına izin verin.

Alet IZGARA, KARIŞIK IZGARA ve OTOMATİK MENÜ modlarında çalıştırıldığında, çocuklar oluşan ısı fazla olduğu için fırını yalnızca bir yetişkinin gözetiminde kullanılmalıdır.

Bu alet güvenliklerinden sorumlu bir kişi tarafından denetlenmedikleri veya aletin kullanımıyla ilgili bilgi almadıkları hallerde fiziksel, algısal veya zihinsel olarak engelli ya da deneyimsiz ve bilgisiz kişiler (çocuklar dahil) tarafından kullanılmamalıdır.



ÖNEMLİ GÜVENLİK TALİMATLARI

Çocuklar, cihazla oynamaları için kontrol altında olmalıdır.

Bu fırında bir çocuk kilidi modu bulunmaktadır, daha fazla bilgi için sayfa TR-20'e bakınız.

Fırın kapağına yaslanmayın veya kapağı savurarak açmayın. Fırınla oynamayın ya da fırını oyuncak olarak kullanmayın.

Çocuklara gereken tüm önemli güvenlik bilgileri öğretilmelidir: fırın eldivenlerinin kullanımı, yiyeceklerin üzerini örten şeylerin dikkatli bir şekilde kaldırılması; sıcak olabileceklerinden yiyecekleri taze tutmak için tasarlanan ambalajlara (örn. kendimden ısınan malzemeler) özellikle dikkat edilmesi.

Diğer uyarılar

Fırında asla hiçbir şekilde bir değişiklik yapmayın.

Çalışırken fırını hareket ettirmeyin.

Mikrodalga fırın yiyecek ve içecekleri ısıtmak içindir.

Yiyecekler veya giyeceklerin kurutulması ve ısıtma pedlerinin, terliklerin, süngerlerin, nemli bezlerin ve benzerlerinin ısıtılması yaralanmalara, tutuşmaya veya yangına sebebiyet verebilir. Ticari kullanım ya da laboratuvar kullanımına uygun değildir.

Fırınızı sorunsuz bir şekilde kullanmak ve hasarı önlemek için.

Fırını asla boşken çalıştırmayın. esmerleştirme kapları ya da kendinden ısınan malzemeler kullanıldığında, ısı stresinden ötürü döner tablaya ya da döner tabla

ÖNEMLİ GÜVENLİK TALİMATLARI



desteğine zarar gelmesini önlemek için altına daima porselen tabak gibi ısıya dayanıklı bir yalıtıcı koyun. Kabin talimatlarında belirtilen ön ısıtma süresi aşılmamalıdır.

Mikrodalgaları yansıtan ve elektriksel kıvılcımlanmaya yol açabilen metal gereçler kullanmayın. Fırına tenekeler koymayın.

Yalnızca bu fırın için tasarlanmış olan döner tablayı ve döner tabla desteğini kullanın. Fırını döner tabla olmadan çalıştırmayın.

Döner tablanın kırılmasını önlemek için:

- a) Döner tablayı suyla temizlemeden önce soğuması için bekletin.
- b) Soğuk bir döner tablanın üstüne sıcak yiyecekler ya da sıcak kap kacak koymayın.
- c) Sıcak bir döner tablanın üstüne soğuk yiyecekler ya da soğuk kap kacak koymayın.

Çalışma esnasında dış kabinin üstüne hiçbir şey koymayın.

NOT:

Fırın IZGARA ve KARIŞIK IZGARA kullanımından sonra hala sıcakken mikrodalgaya plastik kaplar koymayın çünkü eriyebilirler.

Yukarıdaki modlar kullanılırken, kabin üreticisi tarafından bu tür kullanıma uygun oldukları belirtilmediği müddetçe, plastik kaplar kullanılmamalıdır.

Fırınızı nasıl bağlayacağınızdan emin değilseniz, yetkili bir elektrikçiye başvurun.

Doğru elektrik bağlantısı prosedürüne uyulmamasından



ÖNEMLİ GÜVENLİK TALİMATLARI

ötürü fırında meydana gelecek hasarlar ya da kişisel yaralanmalardan ne üretici ne de satıcı sorumlu değildir. Fırın duvarlarında ya da kapak fitillerinin ve fitil yüzeylerinin çevresinde bazen su buharı veya damlacıkları oluşabilir. Bu normal bir durumdur ve mikrodalga sızıntısı veya arıza göstergesi değildir.



Bu sembol kullanım esnasında yüzeylerin ısınabileceği anlamına gelmektedir.



1. Fırın boşluğunun içindeki tüm ambalaj malzemelerini çıkarın ve mikrodalga fırının kabinin yüzeyin bulunan tüm koruyucu filmleri çıkarın.
2. Fırında bir hasar olup olmadığını kontrol edin.
3. Fırını, fırının ve fırında pişirilmesi olası en ağır yiyeceğin ağırlığını taşıyabilecek kadar kuvvetli olan güvenli, düz bir zemine yerleştirin. Fırını bir dolabın içine yerleştirmeyin.
4. Giriş ve/veya çıkış delikleri için yeterli boş alan sağlayan düz bir zemin seçin. İlk sayfadaki resme bakın.

Aletin arka yüzeyi bir duvara yaslanabilir.

- Asgari kurulum yüksekliği 85 cm'dir.
- Mikrodalga fırının yan tarafları ve bitişik duvar ya da cisimler arasında en az 20 cm boşluk olmalıdır.
- Fırının üst tarafında en az 30 cm boşluk bırakın.
- Fırının altından ayaklarını sökmeyin.
- Giriş ve/veya çıkış açıklıklarının tıkanması fırına zarar verebilir.
- Fırını radyolar ve televizyonlardan mümkün olduğunca uzağa koyun. Mikrodalga'nın çalışması radyo ve televizyon dalgalarında parazite yol açabilir.



KURULUM

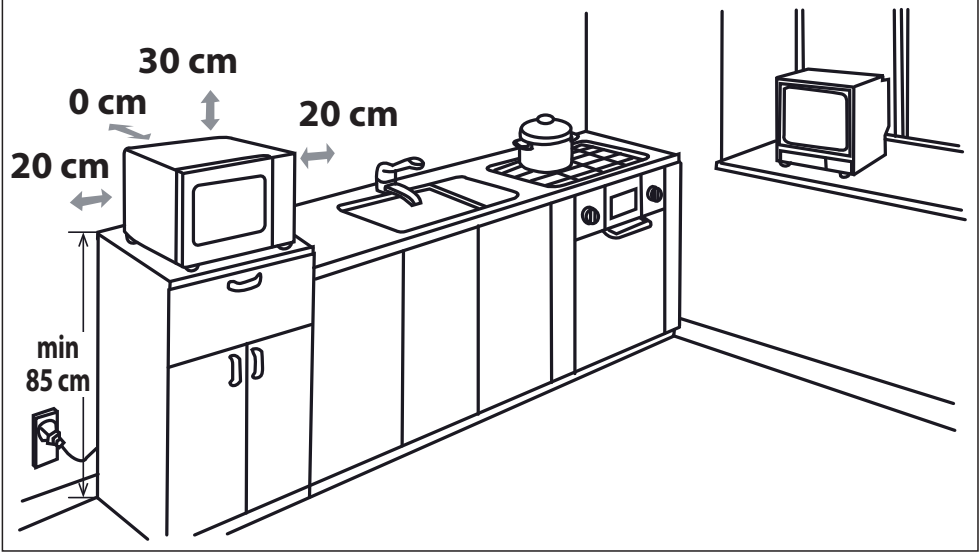

5. Fırının fişini standart topraklı bir elektrik prize sıkıca takın.

UYARI: Fırını ısı, nem veya yüksek rutubet olan yerlere (örneğin, geleneksel bir fırının yanına ya da üstüne) ya da yanıcı malzemelerin (örneğin perdeler) yanına koymayın. Hava deliği açıklıklarını engellemeyin ya da kapatmayın. Fırının üzerine bir şeyler koymayın.

Sıcak olacağından, kullanım sırasında ya da kullanımdan kısa bir süre sonra mikrodalga fırının dış tarafına dokunmayın.

KULLANIMDAN ÖNCE





Fırının fişini takın. Fırın ekranında "0:00" yazısı çıkar ve bir sinyal sesi duyulur.

Bu modelde saat işlevi vardır ve fırın bekleme modunda 1,0 W'den az elektrik tüketir. Saati ayarlamak için aşağıya bakınız.

SAATİN AYARLANMASI



Fırınızdaki 24 saat formatında bir saat bulunur.

- SAAT AYAR** tuşuna  bir kez bastığınızda "00:00" yazısı yanıp sönmeye başlar.
- Zaman tuşlarına basın ve saati ayarlayın. **10 dak** tuşuna basarak saatleri girin ve **1 dak** ve **10 s** tuşlarına basarak dakikalara girin.
- Saat ayarını tamamlamak için **SAAT AYAR** tuşuna  basın.

NOTLAR:

- Saat ayarladysanız, pişirme sona erince ekranda günün saati doğru olarak görünür. Saati ayarlamadıysanız, pişirme tamamlanınca ekranda yalnızca "0:00" yazısı görünür.
- Pişirme işlemi esnasında saati öğrenmek için **SAAT AYAR** tuşuna basın, LED ekranda 2-3 saniyeliliğine saatin kaç olduğu görüntülenir. Bunu yapmanız pişirme sürecini etkilemez.
- Saat ayar modundayken, **DURDUR** düğmesine basarsanız ya da 1 dakika içinde herhangi bir işlem yapılmazsa, fırın önceki ayara geri döner.
- Mikrodalga fırınına gelen elektriğin kesilmesi halinde, elektrik geri geldiğinde ekranda "0:00" yazısı yanıp sönmeye başlar. Bunun pişirme esnasında olması halinde program silinir. Ayrıca saat ayarı da silinir.

MİKRODALGA GÜÇ SEVİYESİ



Güç Seviyesi	MİKRODALGA GÜÇ SEVİYESİ tuşuna basın 	Ekran (Yüzde)
YÜKSEK	x1	100P
	x2	90P
ORTA YÜKSEK	x3	80P
	x4	70P
ORTA	x5	60P
	x6	50P
ORTA DÜŞÜK (BUZ ÇÖZME)	x7	40P
	x8	30P
DÜŞÜK	x9	20P
	x10	10P
	x11	0P

- Fırınızdaki gösterilen 11 güç seviyesi bulunur.
- Pişirme güç seviyesini değiştirmek istediğinizde, ekranda istediğiniz seviyeyi görene kadar **MİKRODALGA GÜÇ SEVİYESİ** tuşuna basın. Zaman tuşlarına basarak istediğiniz pişirme süresini ayarlayın. Fırını başlatmak için **BAŞLAT** tuşuna basın.
- Pişirme esnasında güç seviyesini kontrol etmek için **MİKRODALGA GÜÇ SEVİYESİ** tuşuna basın. Parmağınız **MİKRODALGA PİŞİRME SEVİYESİ** tuşuna basıyor olduğu müddetçe, ekranda güç seviyesi gösterilir. Ekranda güç seviyesi görünüyorsa da fırın zaman geri sayımına devam eder.
- "0P" seçildiğinde, fırın güç kullanmadan yalnızca fanı çalıştırır. Fırındaki kokuları çıkarmak için bu seviyeyi kullanabilirsiniz.

Genelde şu tavsiyeler geçerlidir:

100P/90P - (YÜKSEK) hızlı pişirme veya yeniden ısıtma için kullanılır, örn. güveçler, sıcak içecekler, sebzeler, vb.
80P/70P - (ORTA YÜKSEK) Rosto etler, rulo köfte ve tabaklı yemekler gibi yoğun yiyeceklerin daha uzun süre pişirilmesi içindir, ayrıca pandispanyalar gibi hassas yiyecekler içindir. Bu düşük ayarda yiyecekler kenarları fazla pişmeden eşit bir şekilde pişer.

60P/50P - (ORTA) geleneksel olarak pişirildiklerinde uzun bir pişirme süresi gerektiren dana güveç gibi yoğun yiyeceklerde etin yumuşak kalması için bu güç ayarının kullanılması tavsiye edilir.

40P/30P - (ORTA DÜŞÜK) buz çözmek, tabağın buzunun eşit biçimde çözülmesini sağlamak için bu güç ayarını seçin. Bu ayar pirinç, makarna, mantı kaynatmak ve yumurta kreması yapmak için idealdir.

20P/10P - (DÜŞÜK) yavaşıca buz çözmek içindir, örn. kremalı pastalar veya hamur işleri içindir.



MANÜEL KULLANIM

Kapağın açılması:

Fırın kapağını açmak için kapak açma düğmesine basın.

Fırının başlatılması:

Yiyeceği hazırlayın ve uygun bir kabın içinde ya da doğrudan döner tablanın üzerine yerleştirin. Kapağı kapatın ve istediğiniz pişirme modunu seçtikten sonra **BAŞLAT/◊ +30s** tuşuna basın. Manüel pişirme esnasında istenen pişirme süresini **ZAMAN** tuşlarına veya **BAŞLAT/◊ +30s** tuşuna basarak uzatabilirsiniz. Pişirme programı ayarlandıktan sonra 1 dakika içinde **BAŞLAT/◊ +30s** tuşuna basmazsanız yaptığınız ayar iptal olur.

Pişirme esnasında kapak açılırsa, ardından pişirmeye devam etmek için **BAŞLAT/◊ +30s** tuşuna basılmalıdır. Düğmeye doğru şekilde basıldığında bir sinyal sesi duyulur.

Şunları yapmak için **DURDUR** tuşunu kullanın:

1. Programlama esnasında yapılan bir hatayı silmek.
2. Pişirme esnasında fırını geçici olarak durdurmak.
3. Pişirme esnasında programı iptal etmek için **DURDUR** tuşuna iki kez basın.
4. Çocuk kilidini etkinleştirmek ve iptal etmek (bkz. sayfa TR-20).



START/+30s



STOP/ECO

NOT

- Mikrodalga 5 dakika süreyle kullanılmadığında (ve kapak kapalı olduğunda) güvenlik kilidi otomatik olarak etkinleşir. Tuş takımı artık kullanılamaz. Güvenlik kilidini açmak için tek yapmanız gereken Mikrodalga'nın kapağını açmaktır; bunu yaptığınızda tuş takımı yeniden etkinleşir.



MİKRODALGAYLA PİŞİRME

Fırınınız 99 dakika 50 saniyeye kadar ayarlanabilir (99.50).

MANÜEL PİŞİRME/MANÜEL BUZ ÇÖZME

- Pişirme süresini girin ve pişirmek ya da buz çözmek için 100P ve 10P arasındaki mikrodalga güç seviyesini ayarlayın (bkz. sayfa TR-17).
- Pişirme esnasında yiyeceği 2 - 3 kere karıştırın ya da çevirin.
- Pişirme işlemi bittikten sonra yiyeceğin üzerini kapatın ve bekletin.
- Buzlar çözüldükten sonra, yiyeceği folyo ile kaplayın ve buzları tamamen gidene kadar bekletin.

Örnek:

%70 mikrodalga gücünde 2 dakika 30 saniye pişirmek için.

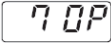
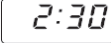
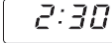
1. 70 P için MİKRODALGA GÜÇ SEVİYESİ tuşuna 4 kez basın.  x4	2. 1 dk tuşuna iki kez ve ardından 10 s tuşuna 3 kez basarak pişirme süresini girin.	3. Zamanlayıcıyı başlatmak için BAŞLAT/◊ +30s tuşuna basın. (Ayarlanan pişirme/buz çözme süresi boyunca ekranda süre geriye doğru sayar.)
		

NOT:

- Fırın çalıştığında, fırın lambası yanar ve döner tabla saat yönünde ve saatin tersi yönde döner.
- Pişirme/buz çözme esnasında yiyeceği karıştırmak ya da çevirmek için kapağı açarsanız, ekrandaki pişirme süresi otomatik olarak durur. Kapağı kapatıp **BAŞLAT** tuşuna basılıncaya pişirme/buz çözme süresi yeniden saymaya başlar.

- Pişirme/buz çözme tamamlanınca, kapağı açın veya DURDUR tuşuna basın. Saat ayarlanmısa ekranda yeniden saatin kaç olduğu görünür.
- Pişirme esnasında güç seviyesini öğrenmek isterseniz, **MİKRODALGA GÜÇ SEVİYESİ** tuşuna basın. Parmağınızı **MİKRODALGA GÜÇ SEVİYESİ** tuşuna basılı olduğu müddetçe güç seviyesi görüntülenir.

ÖNEMLİ:

- Pişirmeden/buz çözmeden sonra kapağı kapatın. Kapak açık olduğunda ışık da açık kalır, bunun sebebi size kapağı kapatmanızı hatırlatmaktır.
- Yiyeceği aynı pişirme modunu kullanarak standart süreden (aşağıdaki tabloya bakınız) daha uzun süre pişirirseniz, otomatik olarak fırının güvenlik mekanizmaları devreye girer. Mikrodalga güç seviyesi düşürülür ya da ızgara ısıtma unsuru açılır ve kapatılır.

Piştirme Modu	Standart süre
Mikrodalga 100 P	30 dakika
Izgarada piştirme*	Aralıklı çalışma, sıcaklık kontrollü
Karışık ızgarada piştirme*	99 dak 50 san

IZGARADA PİŞİRME/KARIŞIK IZGARADA PİŞİRME*





1. YALNIZCA IZGARADA PİŞİRME

Fırın boşluğunun üst tarafındaki ızgaranın yalnızca tek bir güç ayarı vardır. Yiyeceklerin eşit bir şekilde pişmesi için dönen döner tabla ızgara işlevine yardımcı olur. Pastırma, jambon ve çay çöreği gibi küçük yiyecekleri ızgarada ısıtmak için tepsiyi kullanın. Yiyecekleri doğrudan ya da bir kek kalıbının/ısıya dayanıklı tabağın içinde tepsinin üzerine koyabilirsiniz.

Örnek:

IZGARA tuşu kullanılarak 20 dakika süresince ızgarada pişirmek için.

<p>1. IZGARA tuşuna bir kez basın.</p> <p> x1</p>	<p>2. 10 dak tuşuna iki kez basarak gereken ısıtma süresini girin.</p>	<p>3. IZGARADA pişirmeye başlamak için BAŞLAT/ +30s tuşuna basın. (Ayarlanmış olan ızgarada piştirme süresinden geri sayım ekranda görüntülenir.)</p>
G	20:00	20:00

2. KARIŞIK IZGARADA PİŞİRME

MIX GRILL mikrodalga gücüyle ızgarayı birleştirir. **KARIŞIK** demek dönüşümlü olarak Mikrodalga gücü ve Izgara gücüyle pişirmek demektir.

Mikrodalga gücü ve ızgaranın birlikte kullanımı piştirme süresini azaltır ve yiyeceklerin yüzeyinin iyi pişerek gevrek olmasını sağlar.

Bu birliktelik için 2 seçenek vardır:

KOMBİNASYON 1 (Ekran: C-1)



Mikrodalga gücü için %55 süre, ızgarada piştirme için %45 süre. Balık ve oğraten için kullanın.

KOMBİNASYON 2 (Ekran: C-2)

Mikrodalgada piştirme için %36 süre, ızgarada piştirme için %64 süre. Puding omletler ve tavuk için kullanın.

Örnek:

Mikrodalga gücü için %55 süre ve ızgara gücü için %45 süre ile **KARIŞIK IZGARA** ayarını kullanarak 15 dakika boyunca pişirmek için (C-1).

<p>1. KARIŞIK IZGARA tuşuna bir kez basın.</p> <p> x1</p>	<p>2. 10 dak tuşuna bir kez ve 1 dak tuşuna 5 kez basarak istenen ısıtma süresini girin.</p>	<p>3. Pişirmeyi başlatmak için BAŞLAT/ +30s tuşuna basın. (Ekranda ayarlanan piştirme süresinden geri sayım görüntülenir.)</p>
C-1	15:00	15:00

IZGARADA ve KARIŞIK IZGARADA pişirme için NOTLAR:

- Izgaranın önceden ısıtılması gereklidir.
- Yiyecekleri derin bir kabin içinde kahverengileştireceğinizde döner tablanın üzerine koyun.
- Izgarayı ilk kullanımınızda duman görebilir ya da yanma kokusu alabilirsiniz. Bu normaldir ve fırının bozuk olduğunu göstermez. Bu sorundan kaçınmak için, fırını ilk kullanımınızda, fırını içinde yiyecek olmadan 20 dakika ısıtın.

ÖNEMLİ: Çalışma esnasında, dumanın ya da kokunun çıkması için bir pencere açın veya mutfak havalandırmasını çalıştırın.
NOT: Izgara işlevi kullanılırken, izgara aşırı ısınmayı önlemek için düzenli aralıklarla açılır ve kapanır.



UYARI: Kapı, dış kabin, fırın boşluğu ve aksesuarlar çalışma esnasında çok ısınır. Yanmamak için daima kalın fırın eldivenleri kullanın.

* - Yalnızca Izgaralı modeller için.



DİĞER FAYDALI ÖZELLİKLER

1. SIRALI PİŞİRME

Bu işlev, manüel pişirme süresi ve modunu ve/veya süreyle ya da ağırlıkla buz çözme/içecek şekilde, 2 farklı aşama kullanarak pişirme yapmanıza imkan verir. Bir kez programlanmasının ardından pişirme işlemine müdahalede bulunmaya gerek yoktur çünkü fırın kendiliğinden bir sonraki aşamaya geçiş yapar. İlk aşama tamamlanınca bir sinyal sesi duyulur.

Not: Sıralardan birisi olarak otomatik menü ayarlanamaz.

Örnek: 5 dakika boyunca yiyeceğin buzunu çözmek, ardından 7 dakika boyunca 80P mikrodalga gücünde pişirmek istiyorsanız, şu adımları izlemeniz gerekir:

1. **SÜREYLE BUZ ÇÖZME** tuşuna bir kez basın, LED ekranda dEF2 yazısı çıkar.
2. **1 dak** tuşuna 5 kez basarak pişirme süresini girin.
3. **MİKRODALGA PİŞİRME SEVİYESİ** tuşuna 3 kez basarak güç seviyesini (80P) girin.
4. **1 dak** tuşuna 7 kez basarak pişirme süresini girin.
5. Pişirmeye başlamak için **BAŞLAT** tuşuna bir kez basın.

2. +30s İŞLEVİ (Otomatik başlatma)

+30s tuşu şu iki işlevi kullanabilmenize imkan verir:

a. Doğrudan başlatma

+30s tuşuna basarak fırını doğrudan 100 P mikrodalga gücünde 30 saniyelğine çalıştırabilirsiniz.

b. Pişirme süresini uzatma

Manüel pişirme, süreyle buz çözme ve otomatik menü kullanımı esnasında, fırın çalışır durumdayken +30s tuşuna basarak pişirme süresini 30 saniyenin katları şeklinde uzatabilirsiniz. İstenen pişirme süresini "10dak", "1dak", "10s". ZAMAN tuşlarına basarak da uzatmanız mümkündür. Ağırlıkla buz çözme yapılırken pişirme süresi uzatılamaz.



NOT: Pişirme süresi en fazla 99 dakika 50 saniyeye kadar uzatılabilir.

3. MUTFAK ZAMANLAYICISI İŞLEVİ:

Mikrodalgayla pişirme yapmadığınız zamanlarda süreyi ayarlamak için mutfak zamanlayıcısını kullanabilirsiniz; örn. ocakta yumurta kaynatma süresini tutmak veya pişirilen/buzu çözülen yiyecekleri bekletme süresini tutmak için.

Örnek:

Zamanlayıcıyı 5 dakikaya ayarlamak için.

1. MUTFAK ZAMANLAYICISI tuşuna bir kez basın. 	2. 1 dak tuşuna 5 kez basarak istenen süreyi girin.	3. Zamanlayıcıyı başlatmak için BAŞLAT /  +30s tuşuna basın.	4. Ekranı kontrol edin. (Ekranda ayarlanan pişirme/buz çözme süresinden geriye sayılır.)
---	--	--	---

Zamanlayıcının süresi dolunca, 5 kez sinyal sesi duyulur ve LED ekranda saatin kaç olduğu görüntülenmeye başlar.

99 dakika 50 saniyeye kadar istediğiniz süreyi girebilirsiniz. Geri sayım esnasında MUTFAK ZAMANLAYICIIYI iptal etmek için tek yapmanız gereken **DURDUR** tuşuna basmaktır.

NOT: MUTFAK ZAMANLAYICI işlevi pişirme esnasında kullanılamaz.

4. ÇOCUK KİLİDİ:

Fırının küçük çocuklar tarafından yanlarında bir yetişkin yokken çalıştırılmasını önlemek için kullanın.

a. ÇOCUK KİLİDİNİ ayarlamak için:

Uzun bir bipleme sesi duyulana kadar DURDUR tuşuna 3 saniyelğine basılı tutun. Ekranda şu görünür: "LOC". Fırın artık ÇOCUK KİLİDİ modundadır. Bu moddayken ekranda saat görünür. Herhangi bir düğmeye basılırsa ya da kapak açılırsa ekranda on saniye boyunca "LOC" yazısı görünür.

b. ÇOCUK KİLİDİNİ iptal etmek için:

Uzun bir bipleme sesi duyulana kadar DURDUR tuşuna 3 saniyelikine basılı tutun.

5. EKO MODU:

Bekleme modunda, "EKO" düğmesine bir kez bastığınızda, LED ekran kapanır ve mikrodalga fırın EKO moduna girer. Herhangi bir işlem yapıldığında LED ekran yeniden açılır ve mikrodalga fırın bekleme moduna döner.

**SÜREYLE BUZ ÇÖZME VE AĞIRLIKLA BUZ ÇÖZME KULLANIMI****1. SÜREYLE BUZ ÇÖZME**

Bu işlem, yiyeceğin türüne bağlı olarak uygun bir buz çözme süresi belirleyerek yiyeceklerin buzunu çabucak çözmenize imkan verir. Bu işlemi nasıl kullanacağınızı aşağıdaki örnekten öğrenebilirsiniz. Zaman aralığı 0:10 – 99:50'dir.

Örnek: Yiyeceklerin buzunu 10 dakikalığına çözmek için.

1. SÜREYLE BUZ ÇÖZME tuşuna bir kez basarak gerekli olan menüyü seçin.  x1	2. 10 dak tuşuna bir kez basarak pişirme süresini girin.	4. Buz çözmeye başlamak için BAŞLAT/◊ +30s tuşuna basın.
Ekran şu görünür: <input type="text" value="dEF2"/>	<input type="text" value="10:00"/>	

Süreyle Buz Çözmek Konusundaki Notlar:

- Pişirme sona erince beş kez sinyal sesi duyulur ve saat ayarlanmış durumdaysa LED ekranda saatin kaç olduğu görüntülenmeye başlar. Saat ayarlanmadıysa pişirme sona erince ekranda yalnızca "0:00" yazısı görünür.
- Ön ayarlı mikrodalga güç seviyesi 30P'dir ve değiştirilemez.

2. AĞIRLIKLA BUZ ÇÖZME

Mikrodalga fırın, şu yiyeceklerin buzunun kolayca çözülmesi için bir süre ve güç seviyesi ayarı önceden yapılmış olarak gelir: Domuz, sığır ve tavuk. Bu yiyecekler için ağırlık aralığı 0,1 kg'lık aralıklarla 0,1 kg – 2 kg arasındadır.

Bu işlevleri nasıl kullanacağınızı aşağıdaki örnekten öğrenebilirsiniz.

Örnek: AĞIRLIKLA BUZ ÇÖZME işlevini kullanarak 1,2 kg ağırlığındaki bir etin buzunu çözmek için.

Eti düz bir tabağın ya da mikrodalga fırının buz çözme tepsisinde döner tablonun üzerine yerleştirin.

1. AĞIRLIKLA BUZ ÇÖZME tuşuna bir kez basarak gerekli olan menüyü seçin.  x1	2. AĞIRLIK/PORSİYON tuşlarına basarak istediğiniz ağırlığı girin	3. Buz çözmeye başlamak için BAŞLAT/◊ +30s tuşuna basın. (Ekranda buz çözme süresinin geri sayımı görüntülenir)
Ekran şu görünür: <input type="text" value="dEF1"/>	kg /   ekran: <input type="text" value="1.2"/>	

Donum gıdaların buzu -18°C'den çözülür.



AĞIRLIKLA BUZ ÇÖZMEK KONUSUNDAKİ NOTLAR:

- Yiyecekleri dondurmadan önce taze ve kaliteli olduklarından emin olun.
- Yiyeceğin ağırlığı en yakın 0,1 kg'ye yuvarlanmalıdır, örneğin 0,65 kg yuvarlanarak 0,7 kg olarak girilmelidir.
- Gerekliyse et ve tavuğun küçük kısımlarını düz alüminyum folyo parçalarıyla kapatın. Bunu yapmanız bu alanların buz çözme işlemi sebebiyle ısınmasını önler. Folyonun fırının duvarlarına değmemesi gerekmektedir.

OTOMATİK MENÜ KULLANIMI

OTOMATİK MENÜ tuşları doğru pişirme modunu ve yiyecek pişirme işlevini otomatik olarak belirler (ayrıntılar sayfa TR-4 ve TR-22'de bulunabilir). Bu işlemi nasıl kullanacağınızı aşağıdaki örneklerden öğrenebilirsiniz.

Örnek: OTOMATİK MENÜ işlevini kullanarak iki kumpir pişirmek için (0,46 kg).

1. Kumpir tuşuna bir kez basarak gerekli olan menüyü seçin.  x1	2. Patates sayısını (en fazla 3) seçmek için AĞIRLIK/PORSİYON YUKARI/AŞAĞI tuşlarına basın ya da Kumpir tuşuna basmaya devam edin.	3. Pişirmeye başlamak için BAŞLAT/◊ +30s tuşuna basın. (Ekranda pişirme süresinin geri sayımı görüntülenir)
Ekran şu görünür: <input type="text" value="1"/>	kg /   ekran: <input type="text" value="2"/>	

NOTLAR:

- Yiyeceklerin ağırlığı ya da miktarı, istenen ağırlık/miktar görüntülenene kadar AĞIRLIK/PORSİYON YUKARI/AŞAĞI tuşlarına basılarak girilebilir. Yalnızca yiyeceğin ağırlığını girin. Kabin ağırlığını eklemeyin.
- Sayfa TR-22'deki OTOMATİK MENÜ tablosunda verilen ağırlıklardan/miktarlardan daha fazla ya da daha az olan yiyecekleri manüel olarak pişirin.



OTOMATİK MENÜ TABLOSU

Otomatik Menü	AĞIRLIK/ PORSİYON / KAPLAR	Prosedür
Patlamış mısır	0,05 kg, 0,1 kg	Patlamış mısır poşetini doğrudan döner tablanın üzerine koyun. (Lütfen aşağıdaki nota bakın: 'Mikrodalga Patlamış Mısır İşleyle İlgili Önemli Bilgiler')
Kumpir	1, 2, 3 patates (adet) 1 patates = yaklaşık 0,23 kg (başlangıç sıcaklığı 20° C)	Yaklaşık 230 gramlık benzer büyüklükte patatesler kullanın. Her bir patatesi farklı yerlerinden delin ve döner tablanın kenarına doğru koyun. Pişirme süresinin yarısına gelindiğinde ters çevirin ve yerlerini değiştirin. Servis etmeden önce 3 - 5 dakika bekletin.
Pizza	0,1 kg, 0,2 kg, 0,4 kg (başlangıç sıcaklığı 5°C) Tabak	Pizzayı bir tabağın içinde döner tablanın üzerine yerleştirin. Üzerini örtmeyin.
Donmuş sebzeler örn. Brüksel lahanası, taze fasulye, bezelye, karışık sebzeler, brokoli	0,15 kg, 0,35 kg, 0,5 kg (başlangıç sıcaklığı -18°C) Kase ve kapak	Sebzeleri uygun bir kaba koyun. Her 100 gram sebze için 1 yemek kaşığı su ekleyin, kaseğin üzerine kapatın ve döner tablanın üzerine yerleştirin. Pişirme süresinin yarısına gelindiğinde ve pişirme süresi bitince karıştırın.
ÇAYI VE KAHVEYİ ISITMA (120ml/ fincan)	1, 2, 3 (başlangıç sıcaklığı 5° C) Fincan	Fincanı/fincanları döner tablanın üzerine koyun ve ısıttıktan sonra karıştırın.
Yemek Tabağı	0,25 kg, 0,35 kg, 0,5 kg (başlangıç sıcaklığı 5° C) Tabak	Tabağı döner tablanın ortasına yerleştirin. Üzerini örtmeyin. Pişirdikten sonra karıştırın.

Notlar:

- Son sıcaklık başlangıç sıcaklığına göre değişir. Pişirdikten sonra yiyeceğin dumanının tütüyor olması gerekir. Gerekirse pişirme süresini manüel olarak uzatabilirsiniz.
- Otomatik pişirme işlevini kullanırken elde edilen sonuçlar, yiyeceğin şekli ve boyutu ve pişirme sonucuya ilgili kişisel tercihlerinize bağlı olarak değişir. Programla elde edilen sonuçtan memnun kalmazsanız, lütfen ihtiyacınıza göre pişirme süresini değiştirin.

Mikrodalga Patlamış Mısır Özelliği Hakkında Önemli Bilgiler:

1. 100 gram patlamış mısır seçeceğiniz zaman, pişirmeden önce poşetin her köşesini üçgen biçiminde katlamanız tavsiye edilir.
Sağ taraftaki resme bakınız.
2. Patlamış mısır torbası şişer ve artık düzgün dönmemeye başlarsa, lütfen bir kez DURDUR tuşuna basın, fırının kapağını açın ve eşit şekilde pişmesi için poşetin pozisyonunu değiştirin.

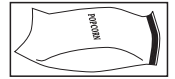

UYGUN FIRIN KAPLARI



Mikrodalgada gıdaların pişirilmesi/buzlarının çözülmesi için mikrodalgada enerjisinin kabin içinden geçerek yiyeceğe işleyebilmesi gerekir. Bu sebeple uygun pişirme kaplarının seçilmesi önem arz eder.

Kare/dikdörtgen tabaklar yerine yuvarlak/oval tabaklar kullanılması önerilir, çünkü kenarlarda kalan yiyecekler genelde daha fazla pişer. Aşağıda listelenen farklı pişirme kaplarını kullanabilirsiniz.

Piştirme Kapları	Mikrodalgaya Güvenli	Izgara	Yorumlar
Alüminyum folyo Folyo Kaplar	✓ / ✗	✓	Yiyecekleri aşırı ısınmaya karşı korumak için küçük alüminyum folyo parçaları kullanılabilir. Folyo ile fırının duvarları arasında en az 2 cm boşluk bırakın çünkü kıvılcımlanma oluşabilir. Folyo kaplar, üreticileri tarafından mikrodalgada kullanılabilecekleri belirtilmedikçe tavsiye edilmez, örn. Microfoil®, talimatlara dikkatle uyun.
Esmerleştirme kapları	✓ / ✗	✗	Daima üreticinin talimatlarına uyun. Verilen ısıtma sürelerini aşmayın. Bu tabaklar çok sıcak olabildiğinden çok dikkatli olun.
Porselen ve seramik	✓ / ✗	✗	Üzerine metalik süslemeler bulunmayan porselen, toprak kaplar, sırlı toprak kaplar ve ince porselenler genelde uygundur.
Cam örn. Pyrex®	✓	✓	İnce cam kullanıyorsanız dikkatli olun çünkü aniden ısınması halinde kırılabilir ya da çatlayabilir.
Metal	✗	✓	Kıvılcımlanma yaparak yangına sebebiyet verebileceğinden metal piştirme kapları kullanılması tavsiye edilmez.
Plastik/Polistiren örn. fast food kapları	✓	✗	Bazı kaplar yüksek sıcaklıklarda yamulduğu, eridiği ya da renk attığı için dikkatli olunmalıdır.
Streç film	✓	✗	Yiyeceğe dokunmamalı ve buharın içinden çıkabilmesi için delinmelidir.
Buzdolabı/Fırın poşetleri	✓	✗	Buharın içinden çıkabilmesi için delinmelidir. Poşetlerin mikrodalgada kullanıma uygun olduğundan emin olun.
Kağıt - Tabaklar, kaplar ve kağıt havlu	✓	✗	Metal 'kıvılcımlanması' sebebiyle eriyebilecekleri ya da alev alabilecekleri için plastik ya da metal bağlar kullanmayın.
Hasır ya da ahşap kaplar	✓	✗	Yalnızca ısıtma ya da nemi alma amaçlı kullanın. Aşırı ısınma yangına sebep olabileceğinden dikkatli olunmalıdır.
Geri dönüştürülmüş kağıt ve gazete	✗	✓	Aşırı ısınma yangına sebep olabileceğinden bu malzemeleri kullanırken daima fırının başında durun. 'Kıvılcımlanmaya' yol açacak ve yangına sebep olacak metal parçaları içerebilir.



UYARI: Yiyecekleri plastik ya da kağıt kaplarda ısıtırken, alev alma ihtimalinden ötürü fırına göz kulak olun.



BAKIM VE TEMİZLİK

DIKKAT: PIYASADA SATILAN FIRIN TEMİZLEYİCİLERİ, BUHARLI TEMİZLEYİCİLERİ, AŞINDIRICI, SERT TEMİZLEYİCİLERİ, SODYUM HIDROKSİT VEYA BULAŞIK SÜNGERİ İÇEREN ŞEYLERİ MİKRODALGA FIRININIZIN HIÇBİR PARÇASINDA KULLANMAYIN.

Temizlemeden önce fırın boşluğu, kapak, fırın kabini ve aksesuarların tamamen soğumuş olduğundan emin olun. FIRINI DÜZENLİ ARALIKLARLA TEMİZLEYİN VE YIYECEK KALINTILARINI ALIN - Fırını temiz tutun, aksi halde fırının yüzeyinde bozulma olabilir. Bu durum aletin ömrünü kısaltabilir ve tehlikeli durumlara yol açabilir.

NOT: Pişirme sırasında fırın boşluğunun içinde, boşluğun cephesinde ve kapağında yoğunlaşma olabilir. Yoğuşmanın miktarı fırın yüzeylerinin sıcaklığına ve mikrodalgada ısıtılan gıdanın nem içeriğine göre değişir. Pişirme işlemini bitirdikten sonra yüzeylerde biriken yoğunlaşmaları yumuşak, nem emici bir bezle mutlaka silin.

Fırının dışı

Fırının dışı su ve sabunla kolayca temizlenebilir. Sabunu nemli bir bezle sildiğinizden ve fırının dışını yumuşak bir havluyla kuruladığınızdan emin olun.

Kontrol paneli

Kontrol panelini devre dışı bırakmak için temizlemeden önce kapağı açın. Kontrol paneli temizlenirken dikkatli olunmalıdır. Yalnızca suyla ısıtılan bir bez kullanarak paneli temizlene kadar silin.

Aşırı su kullanmakta kaçının. Kimyasal ya da aşındırıcı temizlik maddeleri kullanmayın.

Fırının içi

1. Fırının içine sıçrayan veya dökülen şeyleri temizlemek için her kullanımdan sonra fırın hala sıcakken yumuşak nemli bir bez veya sünger kullanın. Fazla şey dökülmüşse sabun kullanın ve tüm kalıntılar temizlene kadar nemli bir bezle silin. Sıçrayarak fırın içinde kalan şeyler aşırı ısınarak duman çıkarmaya ya da yanmaya başlayabilir ve kıvılcımlanmaya yol açabilir. Dalga kılavuzu kapağını çıkarmayın.

2. Sabun ya da suyun duvarlardaki küçük deliklerden içeri girmediğinden emin olun, çünkü bu fırına zarar verebilir.

3. Fırının iç tarafında püskürtmeli temizleyiciler kullanmayın.

4. Izgarayı kullanarak düzenli olarak fırını ısıtın ve izgara modunda yiyecek koymadan fırını 20 dakika boyunca ısıtın. Sıçrayarak fırının içinde kalan yiyecekler ya da yağlar duman çıkarabilir ya da kötü kokabilir.

Dalga kılavuzu kapağını daima temiz tutun.

Dalga kılavuzu kapağı hassas bir malzemeden yapılmıştır ve dikkatli bir şekilde temizlenmelidir (yukarıdaki temizleme talimatlarını takip edin).

NOT: Aşırı ısıtmak dalga kılavuzu kapağının dağılmasına yol açabilir.

Dalga kılavuzu kapağı değiştirilebilen bir parçadır ve düzenli temizlenmezse değiştirilmesi gerekir.

Aksesuarlar

Döner tabla, döner tabla desteği ve tepsi gibi aksesuarlar bulaşık deterjanlı suda yıkanmalı ve kurutulmalıdır. Bulaşık makinesine koyulabilirler.

Kapak

Tüm kirleri temizlemek için kapağın her iki yanını, kapak fitillerini ve bitişiklerindeki parçaları yumuşak, nemli bir bezle düzenli olarak temizleyin. Aşındırıcı temizlik maddeleri kullanmayın.

NOT: Buharlı temizleyici kullanılmamalıdır.

Temizlik ipucu - Fırınızı daha kolay temizlemek için:

Bir kaba yarım limon koyun, 300ml (1/2 sürahi) su ekleyin ve 10 - 12 dakika boyunca %100'de ısıtın.

Yumuşak, kuru bir bez kullanarak fırını silin.



UMC Poland Sp. z o.o.
Ostaszewo 57B, 87-148 Lysomice, Poland

SHARP CORPORATION
1 Takumi-cho, Sakai-ku
Sakai City, Osaka
590-8522, Japan

SDA/MAN/0068

www.sharpconsumer.eu

SHARP